

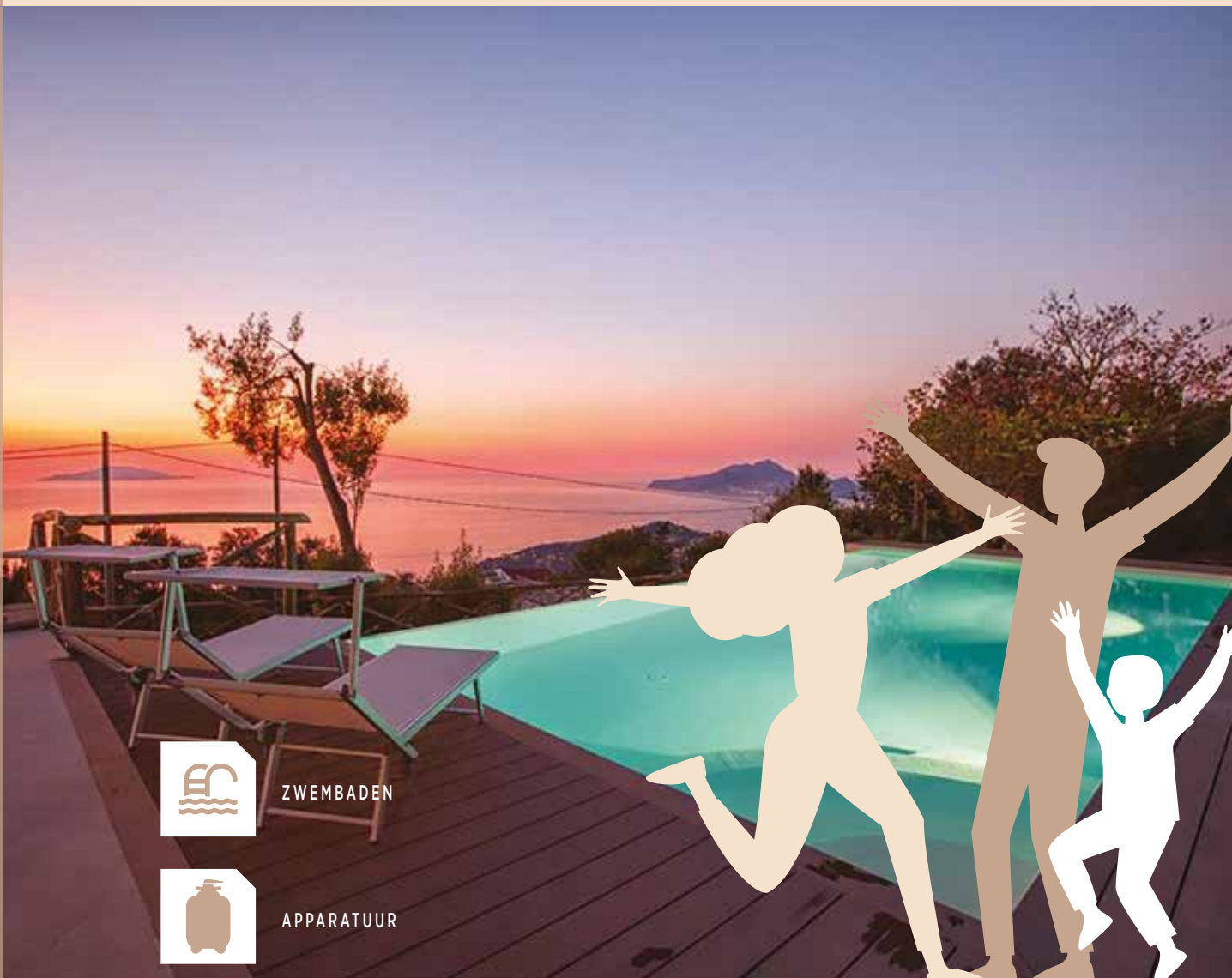

# 2022

VERKOOP UITSLUITEND AAN PROFESSIONALS



ZWEMBADEN



APPARATUUR



WATER-BEHANDELING



WELLNESS

[www.scpeurope.com](http://www.scpeurope.com)

# SCP® in de wereld



**SCP is een dochteronderneming en werkmaatschappij van de Amerikaanse groep POOLCORP.**  
**Opgericht in 1993 en beursgenoteerd aan de Nasdaq sinds 1995..**

Met meer dan **4.500 medewerkers** en **395 vestigingen** wereldwijd. Poolcorp is marktleider in distributie van zwembadonderdelen, apparatuur, waterbehandeling, chemicaliën en producten voor privé en openbare zwembaden.

Ruim **120.000 professionele klanten** overal ter wereld vertrouwen op SCP/POOLCORP en verdelen het assortiment. Deze omvat zowel constructie materialen, vervangingsmateriaal, maar ook onderhoudsproducten voor het zwembad, de spa, de sauna alsmede ook wellness behoeften - ongeveer **200.000 producten** beschikbaar.

**De missie van SCP is het uitbreiden van de zwembadmarkt in zijn geheel en daarmee het groeiproces van zijn professionele klanten te helpen, dit samen met de constante kwaliteitsverbetering van de aangegeven diensten.**



SCP is aanwezig in Europa met momenteel **16 vestigingen in 8 landen: UK, Frankrijk, Italië, Portugal, Spanje, Benelux, Kroatie en Duitsland**



## SCP BENELUX betekent voor de vakmensen:

- Een vestiging in België voor efficiënte service en snelle leveringen.
- Vertegenwoordigers die klaar staan voor een bezoek en om uw eventuele vragen te beantwoorden
- Een gekwalificeerde technische dienst naverkoop voor het opvolgen van herstellingen en technische adviezen.
- Deskundig personeel op kantoor om uw offertes op te stellen, uw vragen te beantwoorden zowel als het opvolgen van uw bestellingen

### Pro actief en competent team de hele week tot uw dienst!

#### NEDERLAND

Rob HAARLEMMER  
GSM: 00 31 (0)653 430 212  
rob@haarlemmer.nl

#### BELGIË

Tobias HOLLACK  
GSM: 00 32 (0)471 385 453  
tobias.hollack@scppool.com

Patrick VERVLOET  
GSM: 00 32 (0)479 934 623  
patrick.vervloet@scppool.com

#### BELGIË EN

**G.H. LUXEMBURG**  
Maxime DE GUNSCH  
GSM: 00 32 (0)472 054 112  
maxime.degunsch@scppool.com

Sébastien MAEYENS  
GSM: 00 32 (0)493 354 134  
sebastien.maeyens@scppool.com

#### Openingstijden:

Maandag t/m donderdag: 8u30 - 17u30  
Vrijdag: 8u30 - 15u30

**Zaterdag, zondag en feestdagen gesloten.**

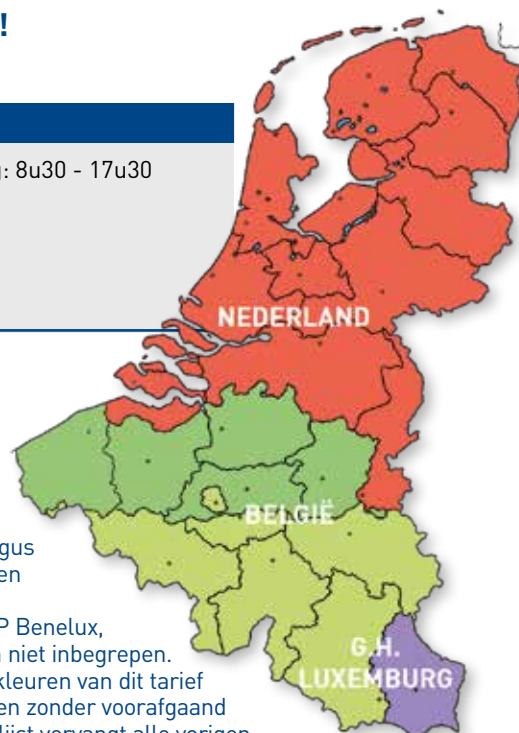

Al de prijzen in deze catalogus zijn aanbevolen adviesprijzen exclusief BTW. Alle prijzen zijn vertrek SCP Benelux, montage en verzendkosten niet inbegrepen. De prijzen, afmetingen en kleuren van dit tarief zijn ter informatie en kunnen zonder voorafgaand bericht wijzigen. Deze prijslijst vervangt alle vorigen.

<b>NIEUW 2022</b>	<b>16</b>
<b>WELLNESS</b>	<b>19</b>
Spa's en Spa's producten	
<b>GEREEDSCHAP EN INSTALLATIEMATERIAAL</b>	<b>41</b>
Plaatsing- reparatiemateriaal - Installatieleidingen en lijmen	
<b>BOUWKUNDIGE BADEN</b>	<b>59</b>
Opstelbaden - Styropor bouwblokken - Randtegels - Baden met metalen wand	
<b>BEKLEDING VAN HET BAD</b>	<b>77</b>
Liners - Gewapende folie Proflex	
<b>INBOUWDELEN &amp; BLOW SYSTEMEN</b>	<b>103</b>
Inbouwdelen - Kleur verlichting - Vervangingslampen - Luchtblow therapie	
<b>FILTRATIE</b>	<b>153</b>
Pompen - Filters - Filtersystemen - Schakelkasten en elektrische toebehoren	
<b>AUTOMATISERING</b>	<b>211</b>
Automatische besturing • Intelligente schakelkasten • Besturingsunits	
<b>TOEBEHOREN VOOR RONDOM HET ZWEMBAD</b>	<b>227</b>
Douches - Zwembadtrappen - Leuningen - Waterspelen - Aquatische fietsen - Alarm-uitrustingen	
<b>WATERBEHANDELING</b>	<b>249</b>
Waterbehandelingsproducten - Analyse van het water - Chemische distributie - Elektrolyse - Automatische systemen	
<b>ONDERHOUD VAN HET BAD</b>	<b>305</b>
Onderhoudaccessoires - Automatische bodemzuigers	
<b>CONFORT EN SPEL PRODUCTEN</b>	<b>345</b>
Supersoft programma - Fitness - Aquagym - Opblaasbare stoelen en speelgoed	
<b>VERWARMING</b>	<b>355</b>
Verwarmers - Warmtewisselaar - Warmte pompen	
<b>AFDEKKINGEN, OPROLLERS &amp; LAMELLEN AFDEKKINGEN</b>	<b>377</b>
Accessoires voor overwinteren	
<b>COMMERCIAL POOLS</b>	<b>425</b>
Overflow spas, blowers, filters voor openbare zwembaden, reinigers voor openbare zwembaden	
<b>MARKETING TOOLS</b>	<b>447</b>
Brochures en POS beschikbaar	
<b>ADMINISTRATIE</b>	<b>463</b>
Rekening openen - Service document - Algemene verkoopvoorwaarden	

# Inhoudsopgave producten

Spa Life toebehoren .....	28-29	Drukset .....	46	Onderdelen (Maytronics).....	344	Telescoopstang .....	307
3-wegkranen .....	53	Duikspelen.....	353	Onderhoud trolley .....	443	Terugslagklep.....	57
<b>Andraaimoer</b> .....	44	Dynamometrische trekveer .....	390	Onderhoudsset .....	306	Test strips.....	268
Aansluitdoos .....	110-126	Elastiek .....	390	Onderstooptop.....	231	Test strips .....	268
Aansluitingskit .....	199	Elektrische verwarmers .....	356	Ontkalker .....	252	Thermometers.....	314
Aansluitset .....	60	Elektronische testers .....	270	Oogjes (oprolinrichtingen toebehoren).....	382	Toegang tot het zwembad .....	232
Aanzuiger .....	152	Enkel gewichten .....	351	Opblaasbare matrassen .....	349	Transformators.....	205
Aanzuigslang.....	301	EZ Clip .....	312	Opblaasbare spelen.....	346	Trap .....	63
Aard pen .....	44	<b>F</b> enolrood .....	270	Ophangprofiel aluminium .....	100	Trap voor honden .....	228
ACIS pompen.....	178	Fietsen.....	245	Ophangprofielen PVC .....	100	Trap voor opzetbaden .....	62
Afbijtmiddel .....	51	Filter glas .....	197	Oprolinrichting .....	382	Trekveer .....	390
Afdekkingen voor opzetbaden .....	64	Filtertokaal (tegestroom).....	136	Oprolinrichting voor opzetbaden .....	61	Tussenstukken .....	55
Afdichting .....	50	Filters (openbare zwembaden) .....	428	Optieken .....	110-121	<b>U</b> niverseel koppelstuk .....	317
Alarmsystemen .....	248	Filtratie trolley.....	442	Opzetbaden .....	71	Universele bevestigingen .....	382
Analyse set .....	316	Filtratieset .....	195	O'ring haak .....	44	UV behandeling .....	302
Ankering .....	231	Flow Switch .....	54	Overflow spas .....	426	UV lamp.....	302
Anti alg .....	252	Foam afdekking.....	385	Overwintering (chemie).....	252	<b>V</b> acuumzuiger voor liner .....	43
Anti emulsie .....	37	Foam voor onder de liner .....	91-92	Overwintering toebehoren .....	391	Variabele snelheidspompen Davey .....	177
Anti fosfaat .....	252	Folieblik hoek .....	100	<b>P</b> akking stripper .....	44	Variabele snelheidspompen Hayward .....	166
Anti kalk .....	252	Fontein .....	243	Patronen voor Spas .....	203	Variabele snelheidspompen Pentair .....	159
Anti -ophef (Draagbeugel).....	405	Fotokatalytische oxidatie .....	302	Patroonfilters .....	183-184	Variabele snelheidspompen SuperPool .....	173
Anti slip pad .....	231	Fotometers.....	270	Pentair pompen .....	162	Veiligheidsafdekkingen.....	392
Anti slip PVC (Liner) .....	96	Frisbee .....	353	Peristaltisch buisje .....	301	Veiligheidsleuning voor spas.....	27
Anti vorst .....	391	Frite (spelen).....	351	Peristaltische pompen .....	#N/A	Verhoging (skimmer) .....	106
Aquagym .....	352	<b>G</b> elamineerde polyester filter .....	186	Peristaltische pompen .....	435	Verlooptingen .....	58
Aquastat .....	359	Gemotoriseerde oprolmechanismen .....	395-401	Personenlift .....	444	Vervangingscellen .....	288
Automatische behandeling Avady .....	293	Gestabiliseerd chloor .....	253	PH minus .....	252	Vervangingspatronen .....	202
Automatische behandeling Hayward .....	284	Gewapende folie (Liner) .....	100	PH plus .....	252	Vervangingssonde .....	301
Automatische reiniger .....	329	Gewapende folie toebehoren .....	100	Pistool voor mastiek .....	49	Vervangingsventiel .....	199
Automatische reinigers (openbare zwembaden).....	438	Gizmo .....	391	Polycarbonaat lamellen .....	407	Verzwaarde vlotter .....	391
Automatische waterbehandeling (openbare zwembaden).....	435	Glasparels .....	197	Polyethyleenfilter .....	185	Vezelversterkt filters .....	428
<b>B</b> aden met metalen wand.....	72	Glasvezel filters .....	188	Polyfosfaat kristallen .....	252	Vinyle (restorer & protector).....	261
Balneo/lucht pompen .....	151	Grind.....	197	Pool terre .....	44	Vloeibaar PVC .....	98
Bedieningspanelen .....	204	<b>H</b> andmatige vacuümreinigers (openbare zwembaden).....	441	Poolstyle pompen .....	174	Vloeibare chloor .....	253
Behandeling van de wanden .....	100	Handpomp.....	346	Profiel in U vorm .....	100	Vlokmiddel .....	252
Bekistingblokken .....	66	Hanggrepen .....	232	PVC buizen .....	52	Vlokmiddel in kousje .....	252
Bescherming onder de liner (Vilt) .....	91-92	Haring .....	390	PVC lamellen .....	404	Voetbad .....	317
Bevestigingsplaat.....	390	Haspel voor drijvende slang .....	317	<b>R</b> amp.....	232	Voetenbak .....	27-29
Bladvanger .....	317	Hayward pompen .....	168	Randstenen.....	74	Vrostvrije (sonde).....	391
Blokkeerprofiel .....	65	HCP pompen .....	433	Reagentia .....	270	Vrostvrije schakelkast .....	391
Blokkeerprofiel .....	100	Hydraulische reinigers.....	325	Reinigingsstank (patronen) .....	203	Vulpatronen .....	203
Blowers.....	152	<b>I</b> jvloeistof (flesje).....	301	Reparatieset voor liner .....	50	<b>W</b> anddoorvoer .....	107-115
Bochten .....	56-391	Inbouw lamellenafdekkingen .....	402	Reparatieset voor pakkingen .....	44	Wandmontage VSF/VSD2 .....	158
Bodemzuigeraansluitingen .....	108-115	Inbouwdelen voor opzetbaden .....	60	Retentietank .....	301	Warmtepompen .....	360
Borstel vin .....	405	Injectieklep .....	301	Riem .....	390	Warmtepompen (openbare zwembaden).....	445
Bovengrond schakelkast.....	61	Inlaatfittings .....	107-119	Rond reageerbuisje .....	271	Warmtewisselaars.....	358
Bovengronds lamellenafdekkingen .....	402	Instelbare tijdlokken .....	205	Rubberen schijf.....	44	Wateranimatie.....	243
Bovengrondse zwembaden .....	71	Intelli pompen (Sta-Rite) .....	158	<b>S</b> chakelkast (vrostvrije).....	391	Waterbehandeling (diagnose).....	270
Buisklemmen .....	54	Intelligente schakelkasten(Pentair) .....	218	Schakelkasten .....	204	Waterbehandeling voor spas .....	32
<b>C</b> hemie (woordenschat).....	250	<b>K</b> laringsmiddel .....	252	Schepnetten .....	306	Watercanon .....	238
Chloor (granulaat).....	253	Kogelkranen .....	53	Schijnwerpers .....	109-119	Waterdiagnose .....	270
Chloor (tabletten).....	253	Koppelingen .....	57	Schoonmaak borstels .....	307	Waterlijnreiniger .....	252
Chloor dispensers.....	274	<b>L</b> adder .....	228	Sfeerverlichting .....	243	Water parfums .....	38-264
Chloor doseersluizen .....	274	Ladder voor opzetbaden .....	61	Siliconevet .....	51	Waterreiniger voor patronen .....	203
Chlore sticks.....	258	Ladder voor opzetbaden .....	231	Sirene op afstand .....	248	Waterreinen (Pentair).....	243
Collectoren .....	52	Lamellen afdekkingen .....	402	Skim Vac .....	113	Watervallen .....	238
Connected zwembad (Lexicon) .....	213	Lampen.....	129	Steutel met grote opening .....	44	Winterdekzeil .....	386
Constante doseerpompen .....	435	Leidingen .....	52	Steutel voor pomp deksel .....	44	Winterdekzeil toebehoren .....	390
Contactpunt .....	205	Lek detectie .....	46	Smeermiddel .....	50	Winternet .....	388
Cover lifters .....	26	Lek sealer .....	46	Snelheidsregelaar voor pompen .....	181	<b>Z</b> agen .....	48
CPL afstandsbiedening.....	110-126	Lijmen .....	51	Snijdbaar slang.....	317	Zand .....	197
<b>D</b> atakabel VS2 .....	156	Liner .....	78	Sonde .....	301	Zandfilters .....	185
Datakabel VSD .....	159	Liner (openbare zwembaden) .....	434	Sonde voor buitenvorst .....	391	Zekering .....	205
Davey pompen .....	176	Liner reparatieset .....	317	Sondehouders .....	301	Zitverhoger .....	27-29
Deksel (skimmer) .....	106	Liner toebehoren .....	92	Spa cover.....	28	Zomer afdekking .....	380
Desinfectie van de spa .....	32	Liner voor opzetbaden.....	65	Spa Life bodemzuiger .....	30	Zout (Elektrolyse).....	290
Desinfectie van de zwembad .....	32	Linerlassen .....	101	Spa trap .....	27	Zwavelzuur .....	252
Diafragma .....	326	<b>M</b> anometers.....	201	Spas .....	272	Zwem elastiek.....	354
Differentieel .....	205	Massage set .....	136	Spin Touch .....	273	Zwemvest .....	351
Dompelpompen .....	43	Massagesystemen .....	148	Spoeler (douche) .....	238		
Doppen .....	56-391	Mastiek.....	49	Stabilisator .....	252		
Douche .....	235	Mengstaafje .....	271	Stoppen .....	391		
Douche op zonne-energie .....	236	Metaal sekwestratiemiddel .....	252	Structuur ontsmetten .....	100		
Douche warm- koudwater .....	237	Micron filters .....	193	Styropor bouwblokken .....	66		
Draagbeugel voor anti-ophef.....	405	Moffen .....	58	SuperPool pompen .....	173		
Driehoekige bodemzuiger .....	30	<b>N</b> iet gestabiliseerd chloor .....	258	<b>T</b> stukken .....	57		
Drijvende slang .....	307	Niveau regelaar .....	113	Tegels .....	74		
Drijvende vlotters.....	316			Tegen vlekken .....	100		
				Tegestroom unit .....	134		
				Telescoop (skimmer) .....	106		



## Diensten met hoge meerwaarde

---

- Een uitgebreide productkeuze waaronder de grootstemerken op de markt die Partners van PoolCorp zijn
- Een permanente voorraad afgewerkte producten en onderdelen
- Private Labels
- Exclusieve product programma's van de grootste merken
- Innovatieve en competitieve aanbiedingen
- Het nakomen van levertijden

## Een team van bekwame professionals, opgeleid in de nieuwste zwembad- en spatechnieken

---

- Adviseurs en specialisten helpen u bij de keuze van het product, verzorgen de klantendienst en antwoorden op technische behoeften
- Onze klantenservice is opgeleid door onze leveranciers en garandeert u snelle retour van producten onder garantie
- Specifieke productopleidingen om u te ondersteunen en uw productkennis uit te breiden\*
- Programma's voor verkoopondersteuning en marketingtools
- Bijstand op beurzen en open deuren

s ouvertes



### Directrice BENELUX

Tel : 00 32 (0) 2 386 03 40  
GSM : 00 32 (0) 471 863 969  
carine.claeys@scppool.com

Carine CLAEYS



Fabienne MATTHYS



Nathalie LIENARD



Alicia COPPENS



Ingrid HUYBERECHTS + MARKETING

### Verkoop administratie

Tel : 0032 (0) 2 386 03 40  
info.benelux@scppool.com



Patrick VERVLOET  
BELGIË  
GSM : 0032 (0) 479 934 623  
patrick.vervloet@scppool.com



Tobias HOLLACK  
BELGIË  
GSM : 0032 (0) 471 385 453  
tobias.hollack@scppool.com

### Commercieel team



Maxime DE GUNSCH  
BELGIË &  
G.H. LUXEMBURG  
GSM : 0032 (0) 472 054 112  
maxime.degunsch@scppool.com  
+ PRODUCT MANAGER



Sébastien MAEYENS  
BELGIË &  
G.H. LUXEMBURG  
GSM : 0032 (0) 493 354 134  
sebastien.maeyens@scppool.com



Rob HAARLEMMER  
NEDERLAND  
GSM : 0031 (0) 653 430 212  
rob@haarlemmer.nl



B E N E L U X

**SCP Benelux NV**

21, Maalbeekweg

B-1930 ZAVENTEM

Tel : 00 32 (0) 2 386 03 40

info.benelux@scppool.com



Zoé SU

**Aankoop verantwoordelijke**

Tel : 0032 (0) 2 386 03 44

purchase.benelux@scppool.com



Michel GOOSSENS

**Boekhouding**

Tel : 0032 (0) 2 386 03 49

finance.benelux@scppool.com



Rik BILLEN



Patrick BEKA



Ioana OKEKE



Guilong ZHANG

**Technische team**

Tel : 0032 (0) 2 386 03 40

technicalsupport.benelux@scppool.com



Jan DEGRAEVE



Younass EL KHALFIOUI



Mohamed KOUISMI

**Magazijn**



Kamal ELSOTTOTI



Alexandre D'HAENENS



## De strategische partners van SCP



## De exclusieve merken van SCP





## SCP Websites



### Website voor professionals

<https://www.scp-europe.nl/nl>

Onze corporate website over de SCP-groep

Vind al het nuttige nieuws voor de zwembadprofessional



### ACTI

[www.acti-chemical.com](http://www.acti-chemical.com)

Deze website bevat :

- De ACTISoft-software om te downloaden (gereserveerd voor professionele SCP-klanten), een exclusieve helpdesk die beschikbaar is voor Windows en smartphone.

Het laat toe om, vanuit een wateranalyse, een volledige diagnose te stellen en een voorschrift uit te schrijven voor uw klant.

- Presentatie van de Acti en ActiExpert ranges.
- Een verklarende woordenlijst voor alles wat u moet weten over waterbehandeling.



### Algemene openbare website

[www.swimmingpool.eu](http://www.swimmingpool.eu)

Verkoopondersteuning voor al onze exclusieve merken en topproducten met advies en actuele trends voor het eindklant.

- Het biedt alle producten van onze exclusieve merken aan om uw verkoopaanpak te ondersteunen.

## Uw Actisoft-software



### Actisoft

[www.acti-chemical.com](http://www.acti-chemical.com)

Met ACTI Soft kunt u uw water testen. U krijgt een diagnose en een "voorschrift" om te weten welke ACTI-producten u moet gebruiken. Met de proefversie kunt u 5 tests per maand uitvoeren. De Pro-versie is niet beperkt en stelt u in staat om de zwembaden van uw klanten te beheren met een geschiedenis van analyses.

## Vind ons ook op sociale netwerken!

Bezoek onze Facebook-pagina's SCP Benelux en Acti, deel onze inhoud met uw klanten, wij bewerken daarvoor "productpresentatie" berichten! Schrijf je in en als je ons leuk vindt, laat het ons weten!

We zijn ook aanwezig op LinkedIn



## Wat betekent afdichting ip66, ip44, ip64...?

### Afdichtingsklasse

De afdichting is het resultaat van de versperring van een doorgang. Deze algemene term kan in een groot aantal domeinen van toepassing zijn.

### Beveiligingsindex of IPC-code (IP)

De beveiligingsindex (IP) is een internationale norm van de International Electrotechnical Commission. De index rangschikt het beveiligingsniveau van materieel tegen het indringen van vaste en vloeibare lichamen. Het formaat van de index, dat door de norm CEI 60529 wordt voorgeschreven, is IP XX, waarin XX twee cijfers en/of een letter is. De cijfers geven de conformiteit aan met de voorwaarden van de tabellen hiernaast. Als aan geen enkel criterium wordt voldaan, kan het cijfer worden samengesteld met behulp van de 2 kolommen rechts.

### Voorbeeld:

De **IP 67** komt bijvoorbeeld overeen met een volledig stofdicht product dat beveiligd is tegen de gevolgen van onderdompeling.

Deze coëfficiënt wordt gedefinieerd in de normen DIN40050, IEC 529, BS 5490.

1ste cijfer	Beschermd tegen stof	2de cijfer	Beschermd tegen water
0	Geen bescherming	0	Geen bescherming
1	Beschermd tegen vaste voorwerpen groter dan 50 mm	1	Beschermd tegen verticaal druppelend water
2	Beschermd tegen vaste voorwerpen groter dan 12 mm	2	Beschermd tegen druppelend water onder een schuine hoek tot 15°
3	Beschermd tegen vaste voorwerpen groter dan 2,5 mm	3	Beschermd tegen sproeiend water onder een schuine hoek tot 60°
4	Beschermd tegen vaste voorwerpen groter dan 1 mm	4	Beschermd tegen sproeiend water onder om het even welke hoek
5	Beschermd tegen stof	5	Beschermd tegen waterstralen onder om het even welke hoek
6	Volledig beschermd tegen stof	6	Beschermd tegen stortbuien
		7	Beschermd tegen onderdompeling
		8	Beschermd tegen verblijf onder water (langdurige onderdompeling)



## Hydraulisch principe

### Zwembad met skimmer

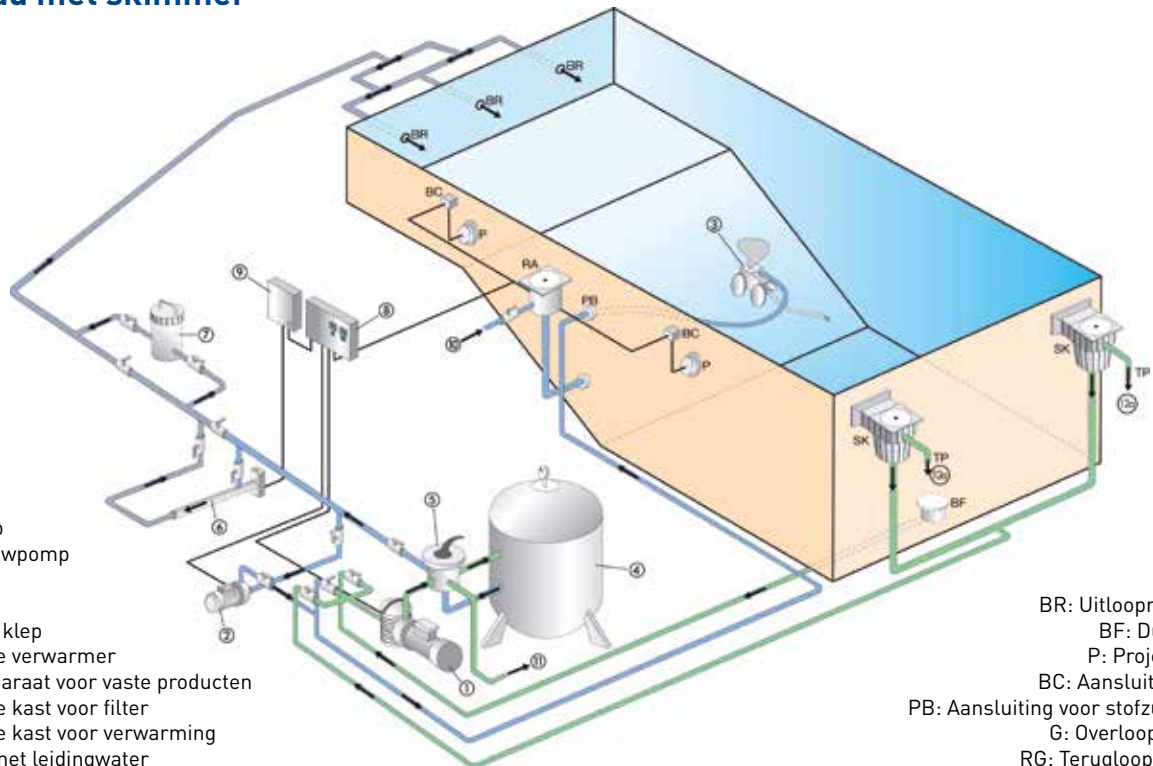

- 1: Filterpomp
- 2: Polaris stuw pomp
- 3: Polaris
- 4: Zandfilter
- 5: Meerweps klep
- 6: Elektrische verwamer
- 7: Doseerapparaat voor vaste producten
- 8: Elektrische kast voor filter
- 9: Elektrische kast voor verwarming
- 10: Voeding met leidingwater
- 11: Afvoer naar riool
- 12a: Overloop
- 12b: Niveauregelkast
- 13: Elektromagnetische klep
- 14: Niveausonde

- BR: Uitloopmond
- BF: Duiker
- P: Projector
- BC: Aansluitdoos
- PB: Aansluiting voor stofzuiger
- G: Overloopgoot
- RG: Terugloop goot
- RB: Vulling bak
- BT: Bufferbak
- TP: Overloop bufferbak of zwembad
- RA: Automatische vulling
- SK: Skimmer

### Zwembad met overloop en buffertank

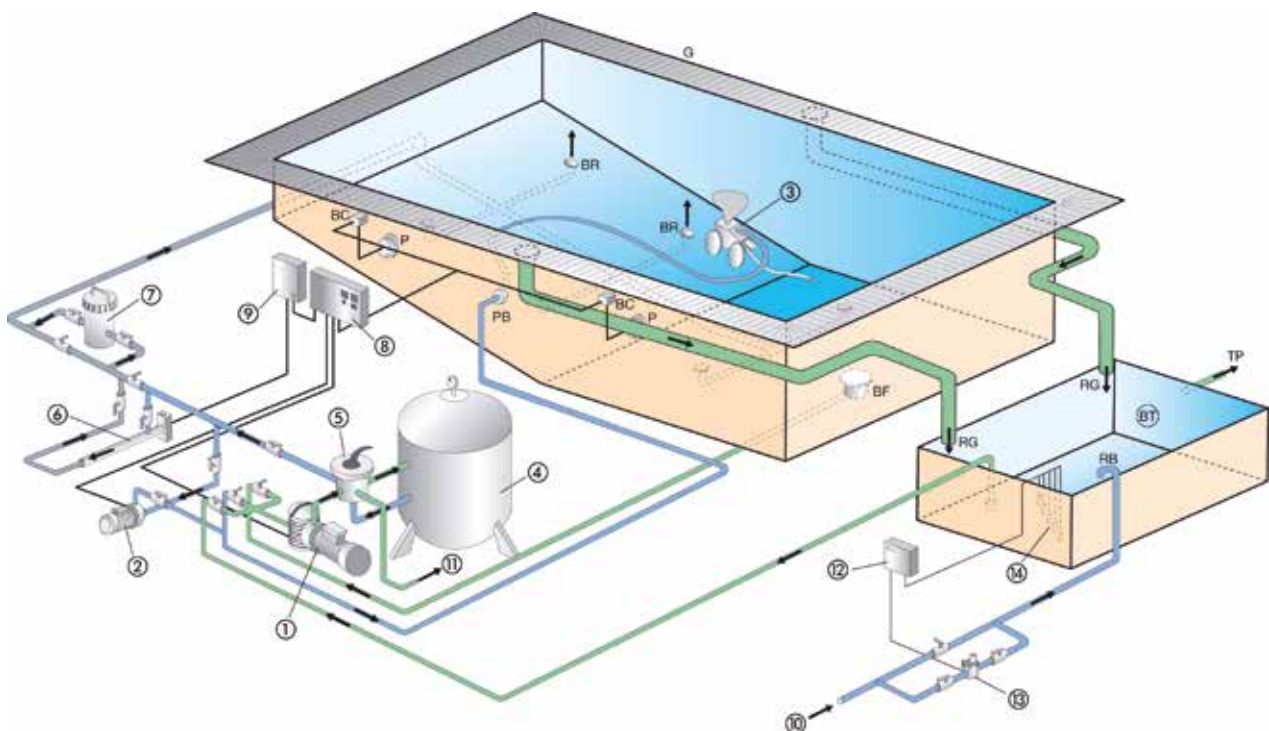

# LATEN WE SAMEN DUURZAME ZWEMBADEN BOUWEN

De zwembadbouwer vormt het hart van ons vak. Pentair vindt zichzelf dan ook opnieuw uit om zwembadbouwers dagelijks bij te kunnen staan.

Het concept « duurzame zwembaden », gelanceerd in 2020, is gebaseerd op de 6 onderstaande pijlers:

**EENVOUDIG GEBRUIK**  
Minder onderhoud nodig  
(gebruiksgemak en automatisering)

**ECONOMISCHE EFFICIËNTIE**  
Laag verbruik van grondstoffen en duurzaamheid van de apparatuur zorgen voor een rendabele investering

**MILIEUVERANTWOORDE CONSUMPTIE**  
Producten die respectvol zijn voor het milieu (redelijk verbruik met een minimum aan afval)

**MAXIMAAL GEBRUIK**  
Laat toe het hele jaar van uw zwembad te genieten (comfort en gemak)



**GEZONDHEID**  
Veilig voor de gezondheid kwalitatief en schoon water dankzij een doordachte behandeling

**BETROUWBAARHEID EN EFFICIËNTIE**  
Minder problemen (Betrouwbaarheid, efficiëntie, duurzaamheid)

Zij belichamen de wens van Pentair om onze klanten energie-efficiëntere, duurzamere en hoogwaardigere producten te bieden.

Voor wie zo lang mogelijk in alle rust en met een minimale belasting van het milieu van zijn zwembad wil genieten.



Maar dat is nog niet alles!

Onze sterke Europese aanwezigheid is een troef voor wie zijn ecologische voetafdruk wil verkleinen door met lokale bedrijven samen te werken.

## MADE IN EUROPE ONZE PRODUCTIEMOGELIJKHEDEN



**1 HERENTALS BELGIË**  
PRODUCTIELOCATIE

**2 ROMENTINO ITALIË**  
EUROPEES DISTRIBUTIECENTRUM

**3 CARROS FRANKRIJK**  
RESEARCHCENTRUM

**4 PISA ITALIË**  
PRODUCTIELOCATIE

De zwembaddivisie bestaat uit twee grote productievestigingen, één in België en één in Italië. Een belangrijk ultramodern Europees distributiecentrum is ook in Italië gevestigd. In Europa is het hoofdkantoor van Pentair gevestigd in Lausanne, Zwitserland.

## DIENSTEN MET EEN TOEGEVOEGDE WAARDE

### ADVIES BIJ VERKOOP

Een hotline is beschikbaar om u te helpen bij de verkoop:

Tel: +33 184280940  
techsupport.poolmea@pentair.com

### OPLEIDING

Pentair Academy trainingen (workshops)  
Opleiding op maat  
E-learning

### KLANTENDIENST

Beheer van bestellingen en facturatie:

Tel: +39 050716166 ou +39 050716169  
orders.pool.eu@pentair.com

### DIENST NA VERKOOP

Technische bijstand, installatie, oplossen van problemen. In het veld, per telefoon of per e-mail:

Tel: +33 184280940  
sav.france@pentair.com

Technologieën en groene oplossingen waar we voor bekend om staan



ClearPro-technologie



Pompen met variabele snelheid



Elementfilters



Automatisering en bediening



Warmtepompen met full inverter.



ONTDEK ONZE ACTIES  
EN VERBINTENISSEN  
OP:  
[pentairpool.europa.com](http://pentairpool.europa.com)



 **HAYWARD®**

GA VERDER MET  
HAYWARD® ...



**TH**

TOTALLY  
HAYWARD®

# WAAROM LID WORDEN VAN HET TOTALLY HAYWARD® PROGRAMMA ?

## GARANTIE

### Geniet van een verlengde garantie periode

Tot twee jaar extra garantie voor elk Hayward®-product gekocht bij een van onze Totally Hayward®-partners.



### Wordt beloofd voor uw trouw

Ontvang Wedoogift cadeaubonnen te gebruiken op het internet of in de winkels.



### Profiteer van promotionele acties

Exclusief voor Totally Hayward®-partners: Booster Points, Try Me Program, ...



### Neem deel aan onze exclusieve trainingen\*

Om onze nieuwe producten te ontdekken, uw vragen te beantwoorden en een moment van gezelligheid te delen, zodat u uw klanten de beste service kunt aanbieden.



### Technische ondersteuning voor uw installatie en vragen\*

De Hayward® Mobile Training Center-truck komt naar u toe! Onze technici zullen onze nieuwe producten aan u voorstellen en u hun technische adviezen geven.



### Wordt begeleidt door onze technische klantendienst

De programmapartners distributeurs zijn toegewijd om u technische ondersteuning te geven.



### Bekom een grotere visibiliteit op onze website : [www.hayward.fr](http://www.hayward.fr)

Dankzij de online tool "Vind uw dealer".



### Ontvang onze newsletters

Voor toegang tot onze nieuws en aanbiedingen.



### Uitgebreid aanbod van marketinghulpmiddelen ter beschikking.

Voor uw winkelinrichting en presentatie van Hayward®-producten. Aarzel niet om contact op te nemen met uw vertegenwoordiger voor elk persoonlijk verzoek ( visuals voor uw winkel, mailing, enz.). U kunt profiteren van onze coöperatieve marketingacties (zie voorwaarden).

\* Afhankelijk van de gezondheidscontext

## WELLNESS



Spa voor 6  
Pagina 25



## BOUWKUNDIGE BADEN



Zwembaden NEWPLAST GL460, GL520 & GL650  
Pagina 71



## INBOUWDELEN & BLOW SYSTEMEN



FLAT LED  
projector 18W wit  
beton/liner  
Pagina 119



FLAT LED  
projector 18W RGB  
beton/liner  
Pagina 119



FLAT LED  
lamp WIT  
Pagina 129



FLAT LED  
lamp RGB  
Pagina 131



JetStream  
VISA ABS  
Pagina 141

## FILTRATIE



SUPER POWER VARIABLE  
150 WIFI pump  
Pagina 171



Besturing  
H-POWER PRO  
Pagina 207



Besturing  
H-POWER CONNECT  
Pagina 207



Filter  
Pagina 191



## AUTOMATISERING



**POOLCOP OCEAN 60 et 120**  
Pagina 216



## WATERBEHANDELING



**Regulator POOL RX LT**  
Pagina 283  
+ nieuwe sondes Pagina  
286-287



**Electrolyse apparaat  
POOLFRESH 8g/L en 20g/L**  
Pagina 277



**Water parfums**  
Pagina 38 en 264



**Professionele tester  
LaMotte SPIN TOUCH™**  
Pagina 273

## ONDERHOUD



**Automatische reinigers  
POLARIS W635, W655 en W675**  
Pagina 333



**Automatische reiniger AQUAVAC 650**  
Pagina 329



**Nieuwe POLARIS programma  
onderhoud van de zwembad**  
Pagina 310

ONDERHOUD



Nieuwe FUNSHINE  
programma onderhoud  
van de zwembad  
Pagina 311



Manuele borstel NODIPOOL  
Pagina 319

SPELEN



Zwem elastiek FREE SWIM 60 -105cm  
Pagina 354

VERWARMING



Warmtepomp S.LINE PRO FI  
tijdens het seizoen, op bestelling  
Pagina 371



Warmtepomp SUMHEAT FI  
Inclusief WIFI module  
Pagina 373



Warmtepomp AQUA X VERTICAL Turbo  
Silence tijdens het seizoen,  
op bestelling  
Pagina 366



# WELLNESS

- 20** Voorwaarden en installatie van een spa
- 21** Verhoog uw omzet met SCP Spa's
- 22** Week-End spa's & Garden Leisure spa's
- 26** Cover-lifter
- 28** Spa Life toebehoren
- 30** Onderhoud van de spa's
- 32** Aquafinesse waterbehandeling
- 35** Aquachek Teststrips voor spa's
- 36** Waterbehandeling van de spa's

# SCP

acti

AquaChek  
Pool & Spa Testing

AQUA FINESSE

BALBOA  
water group

COVERVALET  
DESIGNER HOT TUBS

CRISTALIS

Garden  
LEISURE  
Hot Tubs

KIKAO  
PARFUM D'EAU

KOKIDO  
Pool Product Innovations

life

lo-chlor  
Parce que ça marche!

toucan  
Les produits malins pour tous les bossins !

Week End

# Conditie en installatie van een spa

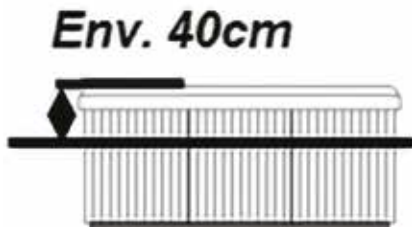

De spa's die in dit hoofdstuk worden gepresenteerd zijn bedoeld voor puur privé-gebruik door het gezin. In het geval van aanvragen voor gîtes, mobilhomes op de camping of openbaar gebruik, wijzen wij alle verantwoordelijkheid af in geval van onmogelijkheid om het water in de spa te beheren en het niet naleven van de geldende sanitaire voorschriften.

## 1 Keuze van de locatie: buiten of binnen?

**Buiten:** Dicht bij een deur van het huis, onder een veranda of in de open lucht.

**Binnen:** Zorg voor een gecontroleerde mechanische ventilatie en ontvochtiger. Vermijd installatie in of bij een slaapkamer (nachtelijke circulatiecyclus). Pas op voor wandbekleding en gebruik gipskartonplaten van klasse EC (zeer vochtige ruimtes).

## 2 Bezoek ter plaatse

**Net als bij een zwembad kunt u bij een bezoek onder andere controleren:**

- Toegang: kan een vrachtwagen manoeuvreren?  
Moeten we voor een kraan zorgen, de straat blokkeren...
- Elektriciteitsmeter: is het abonnement voldoende?
- Kabellengte + installatiebeperkingen
- Installatie volgens de elektrische voorschriften (NFC15-100)
- Toestand van de ondergrond of voorbereidende werken

## 3 Voorbereiding ondergrond

- Plaat van gewapend beton. (8 tot 10 cm) + 40 mm schede (spa + mogelijke verlichting)
- Spa's op balkons of dakterrassen: studie door een bureau gespecialiseerd in burgerlijke bouwkunde

## 4 Inbouwen van een spa

Een bovengrondse spa is niet bedoeld om te worden ingebouwd. Naast de aanzienlijke instap naar beneden voor de gebruikers en het risico op uitglijden, moet er ook rekening worden gehouden met de eventuele noodzaak om aan de spa aan te kunnen voor interventies.

Als de spa moet worden ingebouwd:

- Laat de spa ca. 40 cm uitsteken (comfortabel om in te stappen) en de cover kan worden vastgemaakt aan de bevestigingen op de spa-skirt)
- Plaats de spa op een afvoerbodemplaat en sluit deze aan op het regenwatersysteem (te testen vóór levering) of voorzie een opvoerpomp
- Perifere doorgang van minimaal 80 cm
- Ventilatie / ontluchting
- Afneembare terrasafwerking
- Laat plaatsingsriemen achter onder de spa

**BELANGRIJK** In het geval van draagbare spa's kunnen SCP en de fabrikanten niet aansprakelijk worden gesteld voor eventuele kosten die worden gemaakt om de ingebouwde spa te verwijderen, zelfs niet onder garantie.

## 5 Elektrische beveiligingen

- 1 30mA differentieelschakelaar aan de kop van de spa-leiding
- 1 Stroomonderbreker 16, 25 of 32 Amp; enkelvoudig of drievoudig; afhankelijk van het model van de spa

## 6 De dag van levering

- Zorg voor personeel, riemen, trolleys
- Documenten uit de verpakking of de technische ruimte halen
- Noteer het serienummer en schrijf het op de gebruiksaanwijzing EN op de factuur van de spa
- Vul met een Pleatco Pure Start die tot 5 micron mineralen en metaaldeeltjes filtert
- Controleer de afdichting van de verbindingen met de pomp, de verwarming, etc...
- Balanceren van het water (TAC-TH-PH) en behandelen
- Train de klant in het gebruik en de behandeling van de spa

**NB: reinig de leidingen (Lochlor of Aquafinesse Cleaner) om sporen van biofilm te verwijderen, vooral als de spa aan water is blootgesteld of voor enkele maanden is opgeslagen.**

TIP: Schrijf een afleveringsrapport om alles vast te leggen wat er gedaan is en laat het dateren en ondertekenen.

**BELANGRIJK** Registreer de spa bij de fabrikant (spa's Garden Leisure) de dag zelf bij de eindklant voor een garantie vanaf de dag van levering (niet de datum van de SCP-factuur). Controleer of de toekomstige gebruiker de basisbegrippen en de instructies voor het onderhoud en de behandeling van zijn spa heeft begrepen.

## SPA'S BESCHIKBAAR BIJ SCP

MODEL	TOTAAL AANTAL PLAATSEN	WAARVAN LIG/SEMI-LIG PLAATSEN	VERLICHTING	MUZIEK	AANTAL JETS	BEHANDELING	WATERBEHANDELING	AFMETINGEN - cm	GEWICHT LEEG - kg	WATERVOLUME - L	MASSAGE POMPEN	FILTRATE POMP	VERWARMING KW	FILTER TYPE
-------	------------------------	-------------------------------	-------------	--------	-------------	-------------	------------------	-----------------	-------------------	-----------------	----------------	---------------	---------------	-------------



Met deze exclusieve SCP modellen heeft u Europese kwaliteit tegen betaalbare prijzen

<b>330/2L</b> WEH-860-0072	3	2	10 LED kleur	-	30	-	Ozone	250x150x78	250	498	1x2CV	-	2	WEH-050-0022
<b>536/L</b> WEH-860-0074	5	1	14 LED kleur	-	36	-	Ozone	198x211x91,5	300	713	1x3CV	-	2	WEH-050-0022
<b>645/L</b> WEH-860-0024	6	1	16 LED kleur	✓	45	-	UV-C	208x208x99	300	883	2x2CV	-	3	WEH-050-0022
<b>GLHT696L</b> GLH-860-0004	6	1	-	-	96	-	Ozone	226x226x92	405	1548	2x2,5CV	-	3	SPG-050-0119



## Verkrijg bekendheid op de spa-markt met SCP

### Boost uw spaverkoop samen met SCP

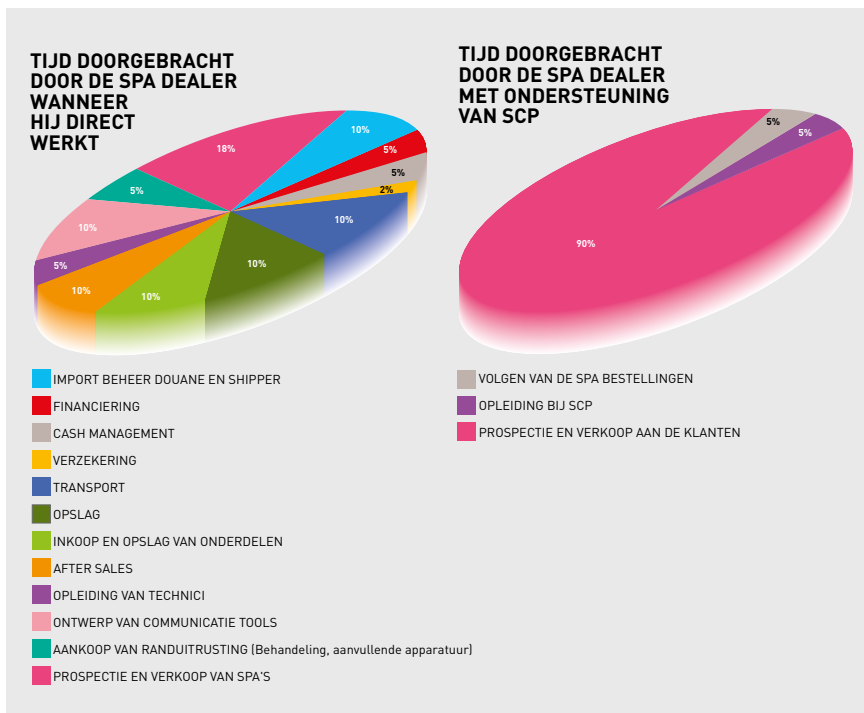

### SCP biedt u unieke ondersteuning zodat u zich op uw echte beroep kunt concentreren: prospectie & verkoop

#### De begeleiding van SCP is:

- > Een honderdtal spa's op voorraad voor directe levering,
- > Beheer van uw spa leveringen, tevens direct bij uw klant,
- > Een breed scala aan zorgvuldig geselecteerde referenties voor optionele uitrusting, onderhoud en behandeling van spa's,
- > Ondersteuning bij de financiering van uw showrooms
- > Het realiseren van communicatie-middelen, met uw logo,
- > Een team van technici opgeleid door de spa-fabrikanten en beschikbaar om uw vragen mbt installatie en interventies te beantwoorden,
- > Veel onderdelen op voorraad om aan de meest voorkomende behoeften te voldoen en een regelmatig internationaal expres aanvoer programma.



## MODEL 330/2L

### Een unieke compacte configuratie ...

Een klein, compact en zeldzaam juweeltje met 2 ligplaatsen naast elkaar en een 3e plaats er tegenover. De LED verlichting aan de waterlijn voegt een magisch tintje toe!



### TECHNISCHE EIGENSCHAPPEN

<b>Aantal plaatsen</b>	3 plaatsen
<b>Waarvan</b>	2 ligplaatsen
<b>Afmetingen</b>	200 x 150 x 78 cm
<b>Gewicht (leeg)</b>	250 kg
<b>Water volume</b>	498 L
<b>Massage jets</b>	30 jets
<b>Pomp</b>	1 massage pomp 2 PK dual-speed
<b>Verwarming</b>	2kW
<b>Waterbehandeling</b>	Ozonator
<b>Uitrusting</b>	2 kussens + afdekking
<b>Verlichting</b>	10 kleurentherapie LED lampen aan de waterlijn
<b>Plug &amp; Play</b>	Geleverd met kabel van 3 x 2,5 mm <sup>2</sup> en 3 m, en 30 mA differentiële-schakelaar voor socket 16A

### KLEUR



Omkasting Grijs

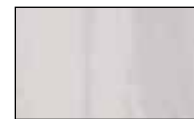

Kuip sterling silver



Cover Grijs

### UITRUSTING



**WEH-860-0072**

**Vervangpatroon**

**WEH-050-0022**

**PLEATCO Vulpatroon**

**SPG-050-0098**

**Vervanglamp**

**WEH-851-0568**





## MODEL 536/L

### Een goddelijke ervaring ...

- Dit 5 personen model is eenvoudig toegankelijk dankzij de toegangstrede in de spa.
- De ligplaats is voorzien van een kuitmassage en dit model is tevens uitgerust met 2 extra lage rug jets voor het bestrijden van cellulitis, 2 fontein jets
- 14 fraaie verlichtingspunten langs de waterlijn.



### TECHNISCHE EIGENSCHAPPEN

<b>Aantal plaatsen</b>	5 plaatsen
<b>Waarvan</b>	1 ligplaats
<b>Afmetingen</b>	215 x 190 x 85 cm
<b>Gewicht (leeg)</b>	300 kg
<b>Water volume</b>	713 L
<b>Massage jets</b>	36 jets
<b>Pomp</b>	1 massage pomp 3 PK dual-speed
<b>Verwarming</b>	2kW
<b>Waterbehandeling</b>	Ozonator
<b>Uitrusting</b>	3 kussens + afdekking
<b>Verlichting</b>	14 kleurentherapie LED lampen aan de waterlijn
<b>Plug &amp; Play</b>	Geleverd met kabel van 3 x 2,5 mm <sup>2</sup> en 3 m, en 30 mA differentiële-schakelaar voor socket 16A

### KLEUR



Omkastung Grijs

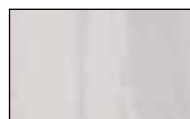

Kuip Sterling Silver



Cover Grijs

### UITRUSTING



**WEH-860-0074**

**Vervangpatroon**

**WEH-050-0022**

**PLEATCO Vulpatroon**

**SPG-050-0098**

**Vervanglamp**

**WEH-851-0568**





## MODEL 645/L STEREO

### Genieten voor de hele familie

- Heeft een maximale capaciteit van 6 personen en biedt een ligplaats met kuitmassage,
- De spa heeft tevens 2 extra lage jets onderin de rug, om drainage te vergemakkelijken, en 2 fontein jets
- 16 fraaie verlichtingspunten langs de waterlijn.



### TECHNISCHE EIGENSCHAPPEN

<b>Aantal plaatsen</b>	6 plaatsen
<b>Waarvan</b>	1 ligplaats
<b>Afmetingen</b>	215 x 215 x 91 cm
<b>Gewicht (leeg)</b>	300 kg
<b>Water volume</b>	883 L
<b>Massage jets</b>	45 jets
<b>Pompen</b>	2 massage pompen 2 PK waarvan 1 dual-speed
<b>Verwarming</b>	3kW
<b>Waterbehandeling</b>	UV-C
<b>Uitrusting</b>	3 kussens + afdekking
<b>Verlichting</b>	16 kleurentherapie LED lampen aan de waterlijn
<b>Stereo</b>	Maximaal vermogen: 60 W - continue vermogen: 30 watts RMS/speaker - RVS rooster met poeder coating
<b>Plug &amp; Play</b>	Niet inbegrepen
<b>Elektrische aansluiting</b>	230V/32A

\*UV-lamp 1 jaar garantie

### KLEUR



Omkasting Grijs



Kuip Sterling Silver



Cover Donker grijs

### UITRUSTING



**WEH-860-0024**

**Vervangpatroon**

**WEH-050-0022**

**PLEATCO Vulpatroon**

**SPG-050-0098**

**Vervanglamp**

**WEH-851-0568**







# Garden Leisure Spa



## GLHT696L

### Een XXL-formaat met de grootste jet uitrusting

Dankzij de 96 verschillende jets, verspreid over de verschillende plaatsen zal deze spa iedereen bevallen. Tot 6 personen tegelijkertijd! De 5 verschillende zitplaatsen zorgen voor extra comfort. De ligplaats is de grootste van de range.



#### TECHNISCHE EIGENSCHAPPEN

<b>Aantal plaatsen</b>	6 plaatsen
<b>Waarvan</b>	1 ligplaats
<b>Afmetingen</b>	226 x 226 x 92 cm
<b>Gewicht (leeg)</b>	405 kg
<b>Water volume</b>	1 548 L
<b>Massage jets</b>	96 jets
<b>Pompen</b>	2pompen (2,5Pk waarvan 1 met 2 sneheden)
<b>Verwarming</b>	Gecko 3kW / 230V / 32Amp
<b>Elektrische aansluiting</b>	Mono 230V - 32 A
<b>Waterbehandeling</b>	Ozonator (Aquasun 230V)
<b>Verlichting</b>	8 LEDs binnen, 4 Led's buiten en 3 verlichte hoofdkussen
<b>Afdekking</b>	Inclusief (9 tot 6 cm)
<b>Omkastning</b>	Zonder onderhoud

#### COLORIS

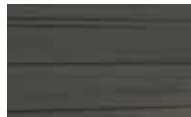

Omkastning Charcoal



Kuip Alpine White



Omkastning Charcoal



trap niet inclusief

GLH-860-0004

# Cover lifters

## COVER CADDY

- Belemmert het zicht niet!
- Uitgerust met gasveren om het inspanningsniveau te verminderen
- Vereist een vrije ruimte die overeenkomt met de halve breedte van de spa



CVV-850-0003

## COVER ROCKIT

- Geschikt voor alle spas tot max. 2,44 m lang
- Vereist een vrije ruimte van 46 cm achter de spa
- Belemmert het zicht niet!



CVV-850-0004

## COVER EX

- Montage aan de zijkant van de spa
- Geschikt voor spas tot 2,50 m lang
- Vereist een vrije ruimte van 25 tot 37 cm achter de spa en 10 cm aan de zijkanten van de spa



CVV-850-0030

## VEILIGHEIDSLEUNING



Bevestiging zonder boren

**CVV-850-0018**

## SPA TRAP

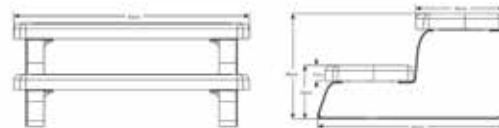
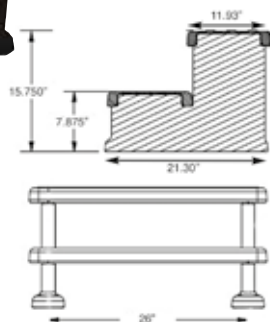

- Onderhoudsvrij
- Geschikt voor ronde en vierkante spas
- Design en efficiënt!
- Eenvoudig en snel te monteren
- Diepte: 61 cm / Breedte: 81 cm / Hoogte: 40 cm
- Kleur: Zwart

**CVV-850-0029**

- Eenvoudig en snel te monteren
- Anti-slip treden
- Gemaakt van duurzaam UV-beschermd polypropyleen
- Draagvermogen tot 360kg
- Diepte: 65 cm / Breedte: 83 cm / Hoogte: 36 cm
- Kleur: donker grijs

**WAT-850-0010**

## VOETENBAK

Vermindert watervervuiling  
Kleur: blauw



**KOK-400-0003**

# Spa Life toebehoren

## ONDERHOUD VAN DE SPA



N°	REF	OMSCHRIJVING	VERPAK.
1	PSY-850-0073	Bodem schepnet	12
2	PSY-850-0076	Oppervlakte schepnet	12
3	PSY-850-0074	Borstel voor SPA	24
4	PSY-850-0077	Handmatige waterreiniger voor patronen	12
5	PSY-850-0080	Handschoen	12
6	PSY-850-0072	Onderhoudsset	2
	PSY-850-0031	Handoekdrager met velcro	12
7	PSY-850-0021	Spa Protector (220x220x85)	6
7	PSY-850-0022	Spa Protector (230x230x85)	6
7	PSY-850-0023	Spa Protector (240x240x85)	6
7	PSY-850-0008	Spa Life display - Leeg geleverd	6

## COMFORT



1



2



3



4



5



6



7



12



8



9



13



10



11



14

N°	REF	OMSCHRIJVING	VERPAK.
1	PSY-850-0014**	Champagneglazen	2
2	PSY-850-0015	Wijnglazen	2
3	PSY-850-0049	Waterglazen	24
4	PSY-850-0088	Kaartspel	100
5	AJL-850-0067*	Afneembare kussens - Marine blauw	
	AJL-850-0065	Afneembare kussens - Bruin	
6	PSY-850-0036	Opblaasbaar kussen	12
7	PSY-850-0039	Hoofdsteen kussen DeLuxe grijs	12
8	PSY-850-0041	Zitverhoger DeLuxe	6
9	PSY-850-0016	Klembaar dienblad	12
10	PSY-850-0079	Drijvende bar	12
11	PSY-850-0042	Drijvende bar DeLuxe	6
12	PSY-850-0043	Weerstandsbelt	1
13	PSY-850-0044	Fitness Kit (gewicht voor enkel en halters)	1
14	PSY-850-0027	Voetenbak	12

\*Zolang de voorraad strekt

\*\*Nieuwe verpakking tijdens het seizoen

# Onderhoud van de spa

## ONDERHOUD VAN DE SPA

### Ideaal voor het opzuigen van klein vuil uit spa's en jacuzzi's.

Transparant lichaam, waardoor het gemakkelijk is om te weten als deze vol is.

Zwenkbare zuigkop met zwenkwielen.



Automatische oplaadbare stofzuiger Spa Life

KOK-850-0006



## VEKTRO JUNIOR



Ontworpen voor spas en kleine/medium zwembaden/rolluik nissen  
Zie pagina 322 voor meer informatie over dit product in ons hoofdstuk Onderhoud

KOK-400-8663

VERPAK. 2



## LEKTRA

Ontworpen voor spas en kleine opzetbaden

Zie pagina 323 voor meer informatie over dit product in ons hoofdstuk Onderhoud

KOK-400-8653

VERPAK. 6



## MANO VAC REINIGER

### Reiniging van spa's, trappen, overloopgoten, bovengrondse zwembaden. Filtercassette inbegrepen

Verwijdert zand, grind en vuil van de bodem van uw opzetzwembad of spa. Pompen volstaat: het vuil wordt in de transparante filter gezogen.

- Bevat:**
- Een net voor de reiniging aan de oppervlakte
  - Een opzetstuk voor het borstelen van de wand
  - Een muurbeugel voor het opbergen

KOK-400-8579

VERPAK. 6



## VULLEN VAN DE SPA

### Pleatco Pure Start

Zuivert uw water bij het vullen.

Verhoogt de filtratie kwaliteit met 30 tot 5 micron

- Verwijdert aanslag van kalk, magnesium of ijzer
- Filtreert tot 30 m3 water! (tot 30 spa vullingen)
- Maakt het mogelijk de intervallen tussen het water verversen te verlengen
- Eenvoudig te gebruiken; wordt op een tuinslang aangesloten



**SPG-050-0098**

## PATRONEN SPAS



	VOOR FILTER	AANTAL/ SPA	Ø BUITEN	Ø BINNEN	HOOGTE
1	<b>AJL-050-0005</b> Beachcomber (standaard)	1	125	75	<b>238</b>
2	<b>SPG-050-0096</b> GL700 & 800 tot 2008 & Beachcomber	1	127	54	<b>239</b>
3	<b>SPG-050-0111</b> GL300, 400, 500, 525, 635, 753, 863, 1300, 1700, 1900, e series vanaf 2009	1 ou 2	127	38	<b>235</b>
4	<b>SPG-050-0110*</b> GL700, 800, 800XL, GLP 750L & 850L, 1200 vanaf 2009	1 ou 2	152		<b>234</b>
	<b>SPG-050-0109*</b> GLP 750L & 850L (2 per spa)	2	127		<b>228,3</b>
5	<b>SPG-050-0097</b> Model Impulse	1	127	54	<b>330</b>
6	<b>SPG-050-0112*</b> Modellen Retreat & Encore SE	1	127		<b>234</b>
7	<b>WEH-050-0022</b> Model Weekend & San Marino	1	126	55	<b>237</b>

\*verandering van model tijdens het seizoen

## REINIGINGSKAM



Handmatige waterreiniger voor patronen

**PSY-850-0077**



Reinigingskam

Wordt aangesloten op de tuinslang

**KOK-400-8635**

# Aquafinesse programma

## PROBLEEMLOZE WATERBEHANDELING

Zuiver water, kristalhelder en zijdezacht voor de huid

- 1 handeling
- 1 minuut
- 1 maal per week

### Het principe

Bacteriën vormen een beschermende slijm laag op vochtige oppervlakken, de biofilm. Deze laag wordt door traditionele ontsmettingsmiddelen zoals o.a. chloor en bromide niet afgebroken.

Aquafinesse is in staat deze laag los te maken van de wanden en in leidingen en deze te openen zodat het gebruikte ontsmettingsmiddel veel effectiever zijn werk kan doen.

Daarmee is de spa schoner, gemakkelijker te onderhouden en zijn er geen extra producten nodig tegen schuimvorming, algen afzetting en kalkaanslag.

Het water voelt zacht en vervuilingen worden gemakkelijker in het filter opgenomen. Daardoor ontstaat helder, sprankelend water zonder zorgen.

Aquafinesse is veilig voor alle onderdelen in de spa, zoals pompen en jets.

### Aquafinesse-pack

Bevat :

- 2 flessen met 2 liters AquaFinesse oplossing
- 1 diffusor
- 1 pot ontsmettingproduct
- 1 maatbeker
- 1 handleiding



### Tabletten

#### REF

AQN-500-0020  ADR

AQN-500-0022  ADR

Per display van 27 stuks /per stuk

### Granulaat

#### REF

AQN-500-0068  ADR

AQN-500-0056  ADR

Per display van 27 stuks /per stuk



Palletbox  
beschikbaar  
voor winkels,  
van 27 packs



### Display 9 Aquafinesse packs / prijs per stuk

#### Tabletten

#### REF

AQN-500-0051  ADR

AQN-500-0052  ADR

### Granulaat

#### REF

AQN-500-0055  ADR

AQN-500-0058  ADR





## PROEFPAKKET AQUAFINESSE (6 WEKEN)

### SWITCH KIT

Bevat alles wat u nodig hebt om te beginnen met AquaFinesse Water Care.

- 1 fles 1L AquaFinesse
- 1 doos met 6 desinfecterende tabletten met verdeler voor langzame diffusie
- 1 AquaFinesse Spa Clean
- 2 AquaFinesse filterreiniger
- 1 dispenser



### Switch Kit AquaFinesse

REF		
AQN-500-0080		ADR
AQN-500-0077		ADR

## ANDERE AQUAFINESSE VARIANTEN

### AquaFinesse voor opblaasbare spa/prijs per stuk

#### De speciaal oplossing voor opblaasbare spas

De levensduur van de onderdelen van de spa wordt aanzienlijk verlengd. Met deze kit heb je alles wat je nodig hebt voor een permanent schone spa. Kies voor gebruiksgemak, ongekende waterkwaliteit en een langere levensduur.

REF		VERPAK.
AQN-500-0082		5
AQN-500-0081		5



### Aquafinesse voor zwemspas / prijs per stuk

#### Het alles-in-één pakket biedt alles wat u nodig heeft om water te behandelen.

Met één simpele handeling per week krijgt u schoon, kristallijn, gezond en reukloos water. Elke verpakking AquaFinesse gaat 5 tot 7 maanden mee, afhankelijk van de grootte van de spa.

REF		
AQN-500-0053		
AQN-500-0029		



## THE DEAD SEA SPA WATER EXPERIENCE

Het Dode Zee water bestaat uit een speciale mix van zouten en mineralen, welbekend voor zijn heilzame werking. Al duizenden jaren gebruiken mensen het Dode Zee water voor de behandeling van huidklachten, zoals eczeem en psoriasis, maar ook om te ontstressen of te relaxen.

Inhoud AquaFinesse Dode Zee mineralen

- AquaFinesse 6 kg Dode zee zout.
- 2 flessen – 2 liter AquaFinesse formule
- 1 maatbeker
- 1 pot chloorgranulaat en maatlepel
- Gebruiksaanwijzing

REF		
AQN-500-0064		
AQN-500-0063		



# Aanvullende producten

## DE OPLOSSING VAN AQUAFINESSE

### Spa Clean

**Te gebruiken wanneer de spa wordt ververst.**

Spa Clean is een pastille om in het mandje van de skimmer op te lossen, om de spa volledig te reinigen, inclusief alle interne leidingen waar bacteriën zich ontwikkelen. Deze behandeling is aanbevolen voor de overstap naar Aquafinesse en telkens als het water van de spa wordt ververst. Per stuk verkocht, in blisterverpakking.

**AQN-500-0010**                      **VERPAK. 25**                      **ADR**

**Par carton de 25 pièces / la pièce**



### Filter Clean

**Te gebruiken wanneer de spa wordt ververst.**

De zuiverheid van de filter van de spa wordt vaak verwaarloosd maar is essentieel voor kristalhelder water. Reinig de filter gemiddeld tweemaal per maand of vaker als de spa intensief wordt gebruikt.

**TIP: Het is aanbevolen twee filterpatronen te hebben : u kunt het ene dan gebruiken terwijl het andere wordt schoongemaakt, gespoeld en in de open lucht volledig gedroogd. Het volledige drogen vrijwaart de filterkwaliteit van het materiaal en verlengt zijn levensduur.**

Doos van 20 individueel verpakte pastilles.

**AQN-500-0065**                      **VERPAK. 6**                      **ADR**



## BADAROMA'S

**4 potten Air-Water-Fire-Earth geurende kristallen voor de spa, voor een discrete en delicate geur.**

**Giet het equivalent van 4 eetlepels in de spa en laat de massagepompen draaien.**



### Spa de luxe kristallen

Pack met 4 potten 370g brutto

**AQN-500-0028**                      **VERPAK. 6**

Vind alle AquaFinesse producten in het hoofdstuk « Waterbehandeling »

### Vloeibare spa geur - 300ml\*

REF	OMSCHRIJVING
<b>BEL-500-0027</b>	Green Tea
<b>BEL-500-0023</b>	Cardemon Blue
<b>BEL-500-0024</b>	Eucalyptus
<b>BEL-500-0025</b>	Bamboe
<b>BEL-500-0026</b>	Lavande

\*zolang de voorraad strekt

## TEST STRIPS



Vrije chloor/ pH/  
TAC/  
isocyanuurzuur  
(stabilisator)

1



Totaal chloor, totaal  
broom,  
vrije chloor  
Totale alkaliteit, pH,  
totale hardheid

2



Monopersulfaat/  
TAC/pH

3

### 1 AquaChek geel 4 en 1

Voor zwembaden en Spa met chloor behandeling

Meet vrije chloor, pH, de totale alkaliniteit en cyanuurzuur of stabilisator gehalte van het water.

Een te hoog gehalte van stabilisator kan de werking van de chloor blokkeren en leiden tot een mindere kwaliteit van het water, zelfs als het chloorgehalte hoog genoeg is en de pH waarde goed is.

**AQC-470-0005**

50 strips

**VERPAK. 12**

### 2 AquaChek Spa 6 Testen in 1

Totaal chloor, totaal broom, vrije chloor, totale alkaliteit, pH, totale hardheid

**AQC-470-0030**

50 strips

**VERPAK. 12**

### 3 AquaCheck oranje 3 in 1

Actieve zuurstof, Monopersulfaat, TAC, pH

**AQC-470-0011**

50 strips

**VERPAK. 12**

## AQUACHEK TRUTEST SPA

### Digitale lezer voor de spa !

**Test : totaal broom, totaal chloor, pH en TAC**

Vermijdt risico's van kleur interpretatie, AquaCheck TrustTest Spa toont op zijn digitale scherm het resultaat van de door de strips opgenomen gegevens

TruTest leest de vrije chloor, broom, pH en de totale alkaliniteit (TAC).

De diagnose is onmiddellijk: «Low» (laag) - OK - «High» (hoog)



### Aquachek TruTest Spa

met digitaal scherm. Fles met 25 strips  
en een gebruiksaanwijzing

**AQC-470-0032**

**VERPAK. 6**

### Navulling 50 strips

**AQC-470-0033**

**VERPAK. 12**

# Waterbehandeling

## TOUCAN® PROGRAMMA



N°	REF	OMSCHRIJVING	VERPAK.
1	TOU-400-0007	Water Lily®: Zonnebrandcrème absorberend Doos met 6	36
2	TOU-400-0003	Net'Skim®: Universeel voorfilter voor skimmers doos met 12	36
3	TOU-400-0005	Pool'Gom®: Magische spons doos met 3	36

Vind alle Toucan® producten in het hoofdstuk «Waterbehandeling»

## WATERBEHANDELING

### Chloorbehandeling

REF	OMSCHRIJVING	VERPAK.
<b>Producten met Belgisch toelatingsnummer</b>		
BEL-500-0009	EUR-O-CHOC - 1kg	ADR 6
BEL-500-0011	EUR-O-CHOC 20 gr - 1 kg	ADR 6
BEL-500-0014	EUR-O-TABS 20 gr - 1 kg	ADR 6
<b>Producten met Nederlands toelatingsnummer</b>		
MSI-500-0002	Choc chloor - granulaat - 1 kg	ADR 6
MSI-500-0004	Trage chloor - 20 gr tabletten - 1 kg	ADR 6

REF	OMSCHRIJVING	VERPAK.
KOK-450-8012	Chloor drijver voor spa's	24



### Evenwicht van het water

REF	OMSCHRIJVING	VERPAK.
ACT-500-7015	ACTI 1,5 kg pH minus poeder	6
ACT-500-7017	ACTI 1 kg pH plus poeder	6
ACT-500-0499	ACTI EXPERT ALKAFIX 1kg	6

# Onderhoud en waterbehandeling van spa's

## PATRONEN REINIGINGSMIDDEL



### 1 ACTI Filterreiner 1L

Aanbevolen voor een volledige reiniging van spafilters, om het water correct te blijven filteren. Om de 3 maanden te gebruiken, of afhankelijk van de hardheid van het vulwater.

ACT-500-0156

VERPAK. 6

ADR

### 2 Lo-Chlor patronen reinigingsmiddel met onmiddellijke werking 500 ml

Deze verwijderd snel alle vuildeeltjes, vet ophopingen en andere vetten, dankzij een unieke formule "zonder inweken" om het niet kunnen gebruiken van uw spa te minimaliseren. Bij intensief gebruik raden we aan Lo-Chlor direct patronen reinigingsmiddel minstens om de 2 weken te gebruiken.

LCC-500-0544

COLISAGE 12

### 3 Welclean Tab

Ontvet, verwijdert kalksteen en zorgt voor diepe reiniging van de filterpatronen. Doos met 8 pastilles

CRT-500-0004

Doos met 8 pastilles

COLISAGE 12

ADR

## ANDERE REINIGINGSPRODUCTEN



French & Dutch Brochure



### 1 Lo-Chlor Geconcentreerde reiniger voor spa 500 ml

Een unieke geconcentreerde formule om het leidingwerk van uw spa te reinigen. Verwijderd zeepresten, vetten en organische resten. Verontreiniging van de spa wordt hoofdzakelijk veroorzaakt door ophoping van bacteriën in bochten en hoeken van intern leidingwerk. Gebruik voor iedere leging van de spa.

LCC-500-0563

VERPAK. 12

### 2 Lo-chlor vinyl restorer & protector 450 ml

Voor bescherming en renovatie van vinyl spa covers. De specifieke samenstelling van de Vinyl Restorer & Protector is geschikt voor vinyl spa covers. Dit product is gebaseerd op beproefde technologieën in de scheepvaartindustrie en deze unieke formule biedt: Waterafstotend, UV bescherming, blijft tot 30 dagen werkzaam

LCC-500-0551

VERPAK. 12

ADR

### 3 Lo-Chlor Hot tub & Spa polish 475 ml

Ideaal voor het onderhoud van een spa (kuip, trede, ...): beschermt alle acryl, vinyl en rubberen oppervlakken tegen vochtigheid zonder invloed op de kleur. Laat een aangename geur achter.

LCC-500-0494

VERPAK. 12

### 4 ACTI Anti emulsie 1L

Verwijderd hardnekkige luchtballen en schuim. Gebruik 10 tot 20 ml per m<sup>2</sup> oppervlak.

ACT-500-0510

VERPAK. 6

### 5 Lo-chlor ultra spa helder water 485ml

Ultra Spa Helder Water is een snelwerkende formule ontworpen voor het verwijderen van vet, olie, zonnecreme alsmede opgeloste metalen deeltjes en sporen van dode algen. Dit product is niet giftig indien de aangegeven doseringen worden opgevolgd en 100% biologisch afbreekbaar. Kan gebruikt worden in combinatie met iedere gebruikelijke spa waterbehandeling. Dosering: 100ml voor een spa met een volume van 1,8m<sup>3</sup>, iedere 2 weken.

LCC-500-0562

VERPAK. 12

### 6 Flovil spa's

Permanent gebruik. 1 tablet in de skimmermand plaatsen. Na filtratie van de precipitaten in suspensie wordt het water kristalhelder. Agglomeratie van microdeeltjes om ze filterbaar te maken.

CRT-500-0005

Doos met 12 pastilles

VERPAK. 12

### 7 Lo-Chlor No More Metal 1L

Superieure metalen sekwestreermiddel voor het verwijderen van metalen die zijn opgelost in zwembad- en spawater. Te gebruiken als anti-vlekbehandeling.

LCC-500-0569

VERPAK. 12

# Kikao Water Parfums

Toonaangevend merk voor cosmetisch goedgekeurde parfums, voor zwembad-, spa-, sauna- en stoombadwater. Zonder essentiële oliën.



## 4 MOGELIJKE TOEPASSINGEN VAN DEZE PARFUMS

VERSTUIVER	HAMMAM	ZWEMBADEN	SPA'S
2 druppels	10gr /5L	5gr/1m <sup>3</sup>	5gr/2m <sup>3</sup>

## Het unieke van KIKAO

### KIKAO beschermt de apparatuur:

- Vervuult of verstopt de filters niet (geen essentiële oliën)
- Vertroebelt het water niet
- Schuimt niet
- Spaart liner en kuip
- Beïnvloed de niveau van de pH en de waterhuishouding niet
- Gaat goed samen met iedere waterbehandeling (chloor, broom, actieve zuurstof, zout,...)

### KIKAO voor de gezondheid van de consument

- Cosmetische producten die onder dermatologische controle zijn getest
- Bevat geen essentiële oliën, conserveringsmiddelen of kleurstoffen : waarborgt de veiligheid van zwangere vrouwen en baby's



### Ongevoerd display beschikbaar voor uw winkels

Kan tot 12 dozen of individuele flessen bevatten

Neem voor meer informatie contact op met uw SCP-vertegenwoordiger



## SAMPLE VERPAKKINGEN



1



2

REF	OMSCHRIJVING	
1 ENK-500-0010	Verfijnt/oriëntaals	
	Zachtheid	30 g
	Romance	30 g
	Elegantie	30 g
	Leer & muskus	30 g
2 ENK-500-0011	Bloemig/fruitig	
	Monoïbloem	30 g
	Kersenbloesem	30 g
	Oranjbloesem	30 g
	Kokosnoot	30 g

## PARFUMS IN 250GR



1

2



3



4

REF	OMSCHRIJVING	VERPAK.
1 ENK-500-0001	Oranjbloesem	250g 24
2 ENK-500-0002	Monoï	250g 24
3 ENK-500-0003	Zachtheid	250g 24
4 ENK-500-0004	Leer & muskus	250g 24

## GROTE CAPACITEIT PARFUMS 1KG



1



2

REF	OMSCHRIJVING	VERPAK.
1 ENK-500-0005	Katoenbloem	1kg 16
2 ENK-500-0006	Romance	1kg 16

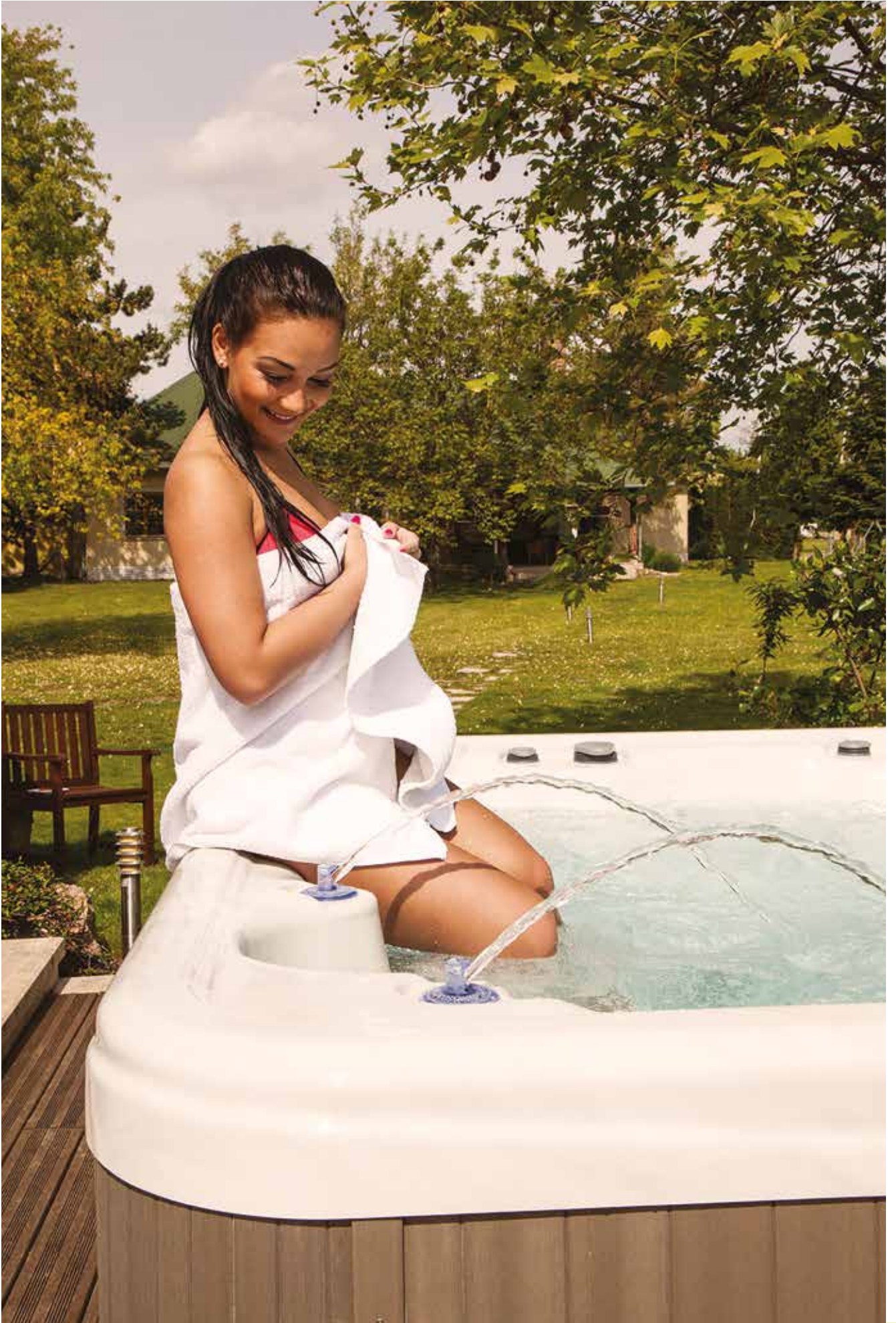



# GEREEDSCHAP & INSTALLATIE-MATERIAAL

- 42 Conversietabel
- 43 Gereedschap
- 48 Mastiek
- 51 Lijmen
- 52 Leidingen
- 53 Kogelkranen en FIP-kranen
- 54 Installatiemateriaal

# SCP



# Conversietabel

<b>LENGTE</b>	<b>m</b>	<b>in</b>	<b>ft</b>	
Meter (m)	1	39,37	3,281	
Inch (in)	0,025	1	0,083	
Voet (ft)	0,305	12	1	
<b>OPPERVLAKTE</b>	<b>m<sup>2</sup></b>	<b>in<sup>2</sup></b>	<b>ft<sup>2</sup></b>	<b>cm<sup>2</sup></b>
Vierkante meter (m <sup>2</sup> )	1	1150,39	10,794	10000
Vierkante inch (in <sup>2</sup> )	0,000645	1	0,0069	6,45
Vierkante voet (ft <sup>2</sup> )	0,093	144,036	1	929,03
Vierkante centimeter (cm <sup>2</sup> )	0,0001	0,155	0,00107	1
<b>VOLUME</b>	<b>m<sup>3</sup></b>	<b>UK gal</b>	<b>US gal</b>	<b>l</b>
Kubieke meter (m <sup>3</sup> )	1	219,969	264,172	1000
Engelse gallon (UK gal)	0,0045	1	1,201	4546
Amerikaanse gallon (US gal)	0,0038	0,833	1	3,785
Liter (l)	0,001	0,220	0,264	1
<b>SNELHEID</b>	<b>m/s</b>	<b>in/s</b>	<b>ft/s</b>	<b>m/u</b>
Meter/seconde (m/s)	1	39,370	3,281	3600
Inch/seconde (inch/s)	0,025	1	0,083	91,44
Voet/seconde (ft/s)	0,305	12	1	1097,28
Meter/uur (m/u)	0,00028	0,011	0,00091	1
<b>FILTERSNELHEID</b>	<b>m<sup>3</sup>/m<sup>2</sup>.u US</b>	<b>Gal/ft<sup>2</sup>.min UK</b>	<b>Gal/ft<sup>2</sup>.min</b>	<b>ft<sup>3</sup>/ft<sup>2</sup>.min</b>
(m <sup>3</sup> /M <sup>2</sup> .h)	1	0,409	0,341	0,055
(US Gal/ft <sup>2</sup> .min)	2,445	1	0,833	0,134
(UK Gal/ft <sup>2</sup> .min)	2,936	1,201	1	0,158
(ft <sup>3</sup> /ft <sup>2</sup> .min)	18,322	7,474	6,311	1
<b>MASSA</b>	<b>kg</b>	<b>g</b>	<b>lb</b>	
Kilogram (kg)	1	1000	2,205	
Gram (g)	0,001	1	0,0022	
Pond (lb)	0,454	453,59	1	
<b>DRUK</b>	<b>Pa</b>	<b>Bar</b>	<b>kg/cm<sup>2</sup></b>	<b>psi</b>
Pascal (Pa)	1	0,00001	0,00001	0,00014
Bar (BAR)	100000	1	1,019	14,504
Kilogram/vierkante centimeter (kg/cm <sup>2</sup> )	98100	0,981	1	14,228
Pond/vierkante inch (psi)	6894,76	0,0689	0,07	1
<b>ENERGIE</b>	<b>J</b>	<b>kW/u</b>	<b>Cal</b>	<b>Kcal</b>
Joule (J)	1	2,77E-07	0,239	0,00024
Kilowatt/uur (kwh)	3600000	1	860421	861,244
Calorie (kcal)	4,186	1,16E-06	1	0,001
Kilocalorie (kcal)	4183	0,0012	1000	1
<b>VERMOGEN</b>	<b>Kw</b>	<b>HP</b>	<b>BTS/u</b>	
Kilowatt (KW)	1	1,341	3412,14	
Paardenkracht (PK)	0,746	1	2544,43	
British Thermal Unit/uur (BTU/h)1	0,00029	0,00039	1	
<b>DEBIET</b>	<b>m<sup>3</sup>/u</b>	<b>US Gal/min</b>	<b>UK Gal/min</b>	<b>l/s</b>
Kubieke meter/uur (m <sup>3</sup> /u)	1	4,403	0,278	
US gallon/minuut (US Gal/min)	0,273	1	1,201	0,076
UK gallon/minuut (UK Gal/min)	0,227	0,833	1	0,063
Liter/seconde (l/s)	3,6	13,198	15,85	1
<b>TEMPERATUUR</b>	<b>°C</b>	<b>°F</b>	<b>K</b>	
Celsius (°C)	1	((9/5)x°C)+32	°C+273,16	
Fahrenheit (°F)	(5/9)x5°	1	n.a	
Kelvin (°K)	k-273,16	N/A	1	

## OM TE STARTEN



### Universele oranje Scotch tape

Breedte 5 cm - lengte 33 m

**QUA-800-0001**

**Niet onder liners te gebruiken**

### Fluo T.P.

Fluoriserende spray SOPPEC. Gepatenteerde cap spray niet geëtiketteerd. Xi (irritant) noch Xn (nocief) formule zonder geur (geen toluen, xyleen....). Gegarandeerd CMR vrije stoffen categorie 1 tot 3  
Spray van 500ml

**QUA-650-0001**

**ADR**



### Liner vacuümzuiger

**Superstil:** minder dan 50db. **Superkrachtig :** 6 maal meer zuigkracht dan een standaard stofzuiger. Geeft de mogelijkheid om **de liner perfect plat te plaatsen**, zelfs bij lastige projecten zoals bijvoorbeeld een inwendige trap. **Nieuwe technologie**, motor en blower gescheiden voor een maximale betrouwbaarheid..

**QVac - Quiet Vac**

**SCO-670-0002**

## BOA SPANSLEUTELS

### Een ijzeren greep in een velouren handschoen

Beschikbaar met polypropyleen of aluminium handgreep met rubber riem, verschillende lengtes mogelijk. Deze houdt, spant en maakt alle support types los, zelfs in moeilijke posities.

Onvergelijkbare spankracht zonder de oppervlaktes te beschadigen.

Draait zich eenvoudig rondom willekeurige vormen, onafhankelijk van het materiaal: metaal, staal, tin, kunststof en glas kunnen gebruikt worden zonder risico van krassen. Verkrijgbaar in 3 maten.



1



2



3

N°	REF	OMSCHRIJVING	
1	BOA-670-0005	Baby Boa sleutel	Voor Ø 10 tot 100 mm
2	BOA-670-0001	Boa standaard sleutel	Voor Ø 20 tot 160 mm
3	BOA-670-0004	Boa industrial sleutel	Voor Ø 10 tot 305 mm



### «Monster strap» riem

Riem voor gebruik Boa standaard sleutel tot een diameter van 275 mm

**BOA-670-0007**

Voor Ø 20 tot 275 mm

U vindt tools voor het plaatsen van gewapende folie op pagina 100-101

# Gereedschap



N°	REF	OMSCHRIJVING	
1	QUA-570-0001	Aard pen	1 meter
2	QUA-570-0002	Knipstrip kunststof	
3	MNC-451-0225	Kit pool terre - Aarding	Ø 50
3	MNC-451-0104	Kit pool terre - Aarding	Ø 63
4	BCH-670-0004	Pakking stripper	Voor het nauwkeurig afsnijden van pakkingen
5	PTO-670-0010	O-RING HAAK	Klein haakje voor eenvoudig verwijderen en plaatsen van pakkingen. Beschadigt de groef waarin de pakking zich bevindt niet.

## PRAKTISCH PRODUCT



### Aandraaimoer voor optiek verlichting

Houdt de schijnwerper op zijn plaats wanneer de behuizing gebarste of gebroken is. Duurzaam en bestand tegen corrosie.

**PTO-670-0009**

## HET VERVANGEN VAN DE PAKKINGEN



**SP Super.Pro**  
Au service de la réparation

### Set van 4 zelfklevende pakkingen

**U dient een pakking te vervangen maar u kan niet wachten op de levertijd van het onderdeel ?**

**Met deze EPDM pakkingbladen kunt u direct een pakking op maat snijden**

#### Samenstelling:

4 vellen zelfklevende pakkingen speciaal voor zwembaden.

- 2 vellen van 500 x 250 mm voor de pakkingen van skimmer, bodemzuigeraansluitingen en waterinlaat
  - 2 vellen van 350 x 350 mm voor de pakkingen van schijnwerpers en bodemput
- Afmetingen speciaal geschikt voor de meest voorkomende inbouw delen op de markt. Om het uitsnijden te vereenvoudigen, bestel ook referentie BCH-670-0003. Gebruikshandleiding inbegrepen.

**BCH-670-0002**



### Slagen voor set van 4 zelfklevende pakkingen

**BCH-670-0003**



### Reparatieset voor standaard pakkingen.

#### 8 diameters :

1,6 / 2,4 / 3 / 3,5 / 4 / 4,5 / 5 & 7 mm

Samenstelling: 8 O-Ringen van 1m + lijm 5g + gebruiksinstructies.

**BCH-670-0001**



### Rubberen schijf voor bodemput

Maakt het tijdelijk afsluiten van de bodemput mogelijk (diameter 45,8 cm).

**PTO-670-0002**

### Haak rubberen schijf 30,5 cm

**PTO-670-0008**

## AANSPANNEN EN LOSDRAAIEN

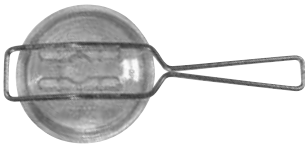

### Sleutel voor pomp deksel

(Sta-Rite, Hayward, American Products...) schroeft de moeilijkste deksels los !  
Lichtgewicht. Levenslange weerstandsgarantie

**PTO-670-0001**



### Universele turbine sleutel

Flexibel om zich aan alle types turbines aan te passen. Zal geen schade aanbrengen zoals een schroevendraaier zou doen. Roestvrij staal en polypropyleen.

**PTO-670-0007**

## SLEUTEL MET GROTE OPENING



### Een must voor de professional !

- Voor afmetingen van 60 tot 165 mm
- Blokkeerveer
- 342 x 80 mm: ideaal voor moeilijk toegankelijke plekken
- Multifunctioneel: vast- en losdraaien van fittingen, koppelstukken, jet ringen (spas en pompturbines)



**STP-670-0001**

## DOMPELPOMPEN



### Dompelpomp 4m<sup>3</sup>/Uur

maximale onderdompel diepte 5 m  
Buiten aansluitdiameter 23 mm

**DPI-100-0001**



### Dompelpomp TOP2

#### Ideaal voor het leegpompen van spas

Te legen niveau minimaal 2 mm. Maximale onderdompeldiepte 3 m. Ideaal voor het leegpompen van zwembaden, spas of ondergelopen technische ruimtes. Maximaal debiet: 10,8 m<sup>3</sup>/u - HMT maximaal: 9 m. Geleverd met 10 m kabel. Aansluiting 1" 1/4 M (geleverd met gegroefde aansluiting 2-delig voor slang  $\text{\AA}$  38 mm type Poolflex). Thermische beveiliging in de wikkelingen. Dubbel beschermt, gekoeld d.m.v. olie (1 mechanische dichting + 1 pakking).

**PED-100-0001**

**Niet plaatsen op bodems met liners type 150/100e en standaard liners**

# Gereedschap

## LEK DETECTIE



### Leak Trac 2400

#### Zwembad met liner

De LEAK TRAC 2400 is een geavanceerde technologie. Het apparaat zendt een lichte elektrische lading in het zwembadwater en deze elektrische lading zal proberen om verbinding met de grond tot stand te brengen. In liner zwembaden wordt de verbinding gemaakt door de geleidende gaten op de liner. De LEAK TRAC 2400 detecteert de elektrische stroom in het water waardoor audiosignalen worden gegenereerd die de technicus in eerste instantie naar het gebied leiden waar zich het lek bevindt, wat uiteindelijk leidt naar de precieze locatie van het lek.

OCE-670-0100



#### Per set

	REF	CODE	OMSCHRIJVING
1	HOX-670-0003	226 AM	Drukset 32 delen 226-AM
2	HOX-670-0001	246	Drukset 48 delen 246

## LEK SEALER

Deze vloeistof, wanneer gemengd met het zwembadwater, maakt het mogelijk kleine waterlekken gedeeltelijk of geheel te sealen (minder dan 1 m<sup>3</sup>/dag, dwz. ongeveer 20 mm waterdiepte voor een bad van 10 x 5 m).

**Sealt kleine lekken** in betonnen en polyester zwembaden.

**Dosering** 1 liter voor 60 m<sup>3</sup> water. Voor een spa is de dosering 225 ml voor 2 m<sup>3</sup> water.



French & Dutch Brochure

lo-chlor  
Parce que ça marche!



### Toepassing

- Verwijder filterroosters en patronen voor gebruik.
- Of kies hercirculatie of "by-pass" indien beschikbaar op het 6-weg ventiel.
- Voor een beter resultaat voegt u de leksealer toe via de skimmermand wanneer de pomp uitgeschakeld is zodat het product langzaam door de leidingen kan stromen om indien nodig af te dichten.
- Wacht 30 minuten alvorens de pomp weer aan te zetten.
- Laat de pomp vervolgens minimaal 8 uur draaien.
- Zodra mogelijk, plaats een bodemuiger in het diepe deel van het zwembad met diens slang in de bodemuigeraansluiting. Dit zal helpen bij het sealproces. De leksealer is zwaarder dan water en zinkt derhalve naar het diepste punt. Door de reiniger zo diep mogelijk te plaatsen bent u verzekerd van de beste werking van het product.
- Verwijder vuil of puin uit het zwembad of de spa.
- Plaats de filterroosters of patronen na 24 uur terug en start het systeem opnieuw op.
- Dit product mag niet gebruikt worden wanneer het waterverlies meer dan 25 mm per dag voor een zwembad van 60 m<sup>3</sup> bedraagt.
- Kleine lekken kunnen baat hebben bij een tweede toepassing.

### 1 liter fles

LCC-500-0505

VERPAK. 12

## NIVEAU REGELING



**TIP automatisch vullen van het bad : behoud het waterniveau van baden welke geen waterniveauregeling hebben.**

### Régul'eau

Waterniveau regelaar voor het zwembad, vergt geen installatie.

Aanbevolen en uitgerust met onderwater alarm, want Regul'eau maakt het mogelijk om een constant waterniveau te hebben. Regul'eau is niet geschikt voor opzetbaden.

Regul'eau is vooral gereedschap dat u tijdens het vullen van een bad toelaat zonder fysieke bewaking te werken.

- Draagbaar en verplaatsbaar
- ABS materiaal in beige kleur
- Past op alle type randtegels vlak of gebogen dankzij regelbare steunen.

### Plaatsing

U hoeft enkel Regul'eau op de randsteen te plaatsen, de geïntegreerde drijfschakelaar in te stellen op het gewenste niveau en de snelkoppeling op de waterslang aan te sluiten.

Wanneer het gevraagde waterniveau bereikt is stop deze automatisch, zonder toezicht en dus geen overstromingsgevaar.

**REG-250-0001**

## PLAATSING VAN GEWAPENDE FOLIE

**2 koffers incl. Leister om aan al uw behoeftes te voldoen gedurende de plaatsing van de gewapende liner**



**Speciaal Kit TRIAC «ST»**

**SAP-670-0020**

**Leister TRIAC «ST» alleen**

**SAP-670-0007**

### Voor extra lange lengtes

De koffer bevat :

- Een Leister Triac ST met manuele regeling
- Transportkast
- Mondstuk 20 mm vlak gebogen
- Mondstuk 20 mm gebogen 60 °
- Aandrukrol 40 mm
- Messing borstel voor mondstukken
- Naald

### Voor de moeilijk te bereiken plekken (trappen-hoeken)

Goede aanvulling op de speciaal Kit Triac ST. Bevat :

- Een Hot Jet S
- Transportkast
- Mondstuk vlak 15 mm
- Mondstuk vlak 20 mm
- Rode silicone drukrol 28 mm
- Aandrukrol
- Messing borstel voor mondstukken
- Naald

**Speciaal Kit Hot Jet «S»**

**SAP-670-0019**



**TRIAC "AT" met digitale weergave**

**SAP-670-0025**

- Temperatuurregeling
- Afstelling van het luchtvolume
- Intelligente besturingsunit e-Drive
- Vermogen 1600W
- Temperatuur 40 tot 650°C

voor informatie & accessoires zie pagina 101

# Gereedschap

## ZAGEN



1

### 1 Draadzaag 30 cm

Voor snel en goed zagen in moeilijk bereikbare plaatsen.

**PTO-670-0005**



2

### 2 Mini zaag met handgreep Mini zaag maximaal effect

Deze mini zaag is met een 15cm lang zaagblad uitgerust welke in moeilijk toegankelijke plaatsen zowel koperen- als PVC buizen kan zagen.

**PTO-670-0003**

Zaagbladen ter vervanging.

**PTO-670-0004**

**VERPAK. 10**

## MASTIEK LIJM MS 3000 PRO



**Hybride waterdichte elastische mastiek lijm. Multi support en multi inzetbaar**

### KENMERKEN

Geweldige adhesie op alle oppervlaktes

Lijmt onder water - instant grip

Geen bubbel vorming in de mastiek, lijmt in extreme temperaturen en vochtige omstandigheden

Goede toepasselijkheid en levensduur, vooral in moeilijke omstandigheden

Permanente elasticiteit na polymerisatie

UV bestendig

Overschilderbaar met componentenverf op waterbasis

Zonder geur, ecologisch product (= zonder oplosmiddel)

Bestaat in 2 referenties, de ene transparant (MS 3000 Clear) en de andere wit (MS 3000 PRO) De datum op de tube komt overeen met de fabricagedatum.

Bewaren op een koele plaats.

REF	OMSCHRIJVING	VERPAK.
<b>AXN-370-0001</b>	<b>AXON MS3000 Pro</b> (wit)	<b>12</b>
<b>AXN-370-0003</b>	<b>AXON MS3000 Clear</b> (transparant)	<b>12</b>



### Pistool voor MS3000

**AXN-370-0002**



### Witte ABS lijm

200 mL - Geschikt voor hard PVC en ABS.

Goede weerstand tegen vergeling. Temperatuurbestendigheid van -25°C tot 70°C

**HAY-560-0071**

**ADR**



## PROFLEX KIT



High-end PRO product: uitsluitend verkrijgbaar bij zwembad professionals. Onmisbaar product voor verkoop aan de particulier (vele toepassingen).

**Veelzijdige toepassingen in vochtige en droge omgevingen en onder water**  
**Gewaarborgd vrij van solventen of isocyanaat, geurloos!**  
**Sinds 1995 de keuze van de vakman!**

### KENMERKEN

Hoge weerstand tegen trekkracht en scheuren

Bedrijfstemperatuur: - 40°C tot + 80/90°C

Uitstekende cohesie

Kan na het verharden worden geschilderd

Uitstekende weerstand tegen UV, veroudering, schokken en trillen

Geurloos, bevat geen solventen of isocyanaat

Verkrijgbaar in 6 kleuren: Wit, Grijs, Zwart, Transparant, Zand en Blauw

REF	OMSCHRIJVING	VERPAK.
AFG-670-0001	Proflex lijmkit Wit 310 ml	12
AFG-670-0002	Proflex lijmkit Doorzichtig 310 ml	12
AFG-670-0003	Proflex lijmkit Blauw 310 ml	12
AFG-670-0004	Proflex lijmkit Zandkleur 310 ml	12
AFG-670-0005	Proflex lijmkit Grijs 310 ml	12
AFG-670-0006	Mastic colle Proflex Zwart 310 ml	12

## AQUA MAX

Waterbestendig, voor het lijmen van pakkingen, voor het afdichten van lekken op basis van smp-polymeer

- Bestendig tegen water (gechloreerd/zee water) en UV
- Zeer hoge permanente elasticiteit
- Zeer goede sluitkracht



REF	OMSCHRIJVING	VERPAK
BIS-560-0025	AQUA MAX Wit 425 gr	12
BIS-560-0026	AQUA MAX Grijs 425 gr	12



1



2



3

REF	OMSCHRIJVING	VERPAK
1 IPS-560-0003	Blauwe lijm 118 ml	24 ADR
IPS-560-0004	Blauwe lijm 237 ml	24 ADR
IPS-560-0005	Blauwe lijm 473 ml	12 ADR
AVF-560-0438	Extra brede Teflon tape Rol van 19 mm breed (50 m)	25
2 AST-560-1135	Rol Teflon Rol van 12 mm (12m)	10
3 IME-560-0001	LOCTITE Afdichtingsmastiek	12

# Gereedschap

## REPARATIE LINERS



### Liner reparatieset

- Tube lijm 30 ml
- Met druppeltuit
- Onderwater gebruik
- Speciaal ontwikkeld voor liners en opblaasbare zwembaden

**KOK-600-0003**

**VERPAK. 12**

**ADR**

## SMEERMIDDEL



150 ml



30 ml

### MAGIC LUBE II

Smeermiddel op basis van silicone geschikt voor gebruik in de moeilijkste omstandigheden.

De hoogste synthetische weerstandcomponenten staan toe ventielen in te smeren en te beschermen, pakkingen van ieder onderdeel welke zich in een droge of natte omgeving bevinden.

Neutraal op chemische eigenschappen, milieuvriendelijk en 100% waterdicht, Magic Lube is bestand tegen waterbehandelingsproducten.

**ALA-600-0001**

**VERPAK. 25**

### Smeermiddel unidosis 30 ml

**ALA-600-0003**

**DISPLAY 25 DOSISSEN**

## AFDICHTING



### WONDERGEL

Patroon met één-composant isolerende gel voor directe veiligheid van installaties en elektrische aansluitingen.

Klaar voor gebruik! Reeds gecrosslinked! Hoef niet gemengd te worden!

Geen wachttijd!

- Hoge vloeibaarheid
- Zelfs toepasbaar op apparaten onder stroom
- Beschermingsgraad IP68
- Diëlektrische stugheid > 23 kV / mm
- Bedrijfstemperatuur : - 60°C tot + 200°C

**KLA-670-0001**

**VERPAK. 24 - MET DISPLAY**

# Leidingwerk & lijmen



REF	OMSCHRIJVING	VERPAK	
1	<b>Lijm T-88®</b> Ultrasnel drogende vloeibare lijm voor harde PVC-leidingen. Voor installaties onder druk en afvoerleidingen Geschikt voor diameters tot 160 mm. (onder druk: 90 mm) Maximaal 16 bar (PN16)		
<b>BIS-560-0010</b>	Bus met kwast 250 ml T-88	24	<b>ADR</b>
<b>BIS-560-0072</b>	Bus met kwast 500 ml T-88	12	<b>ADR</b>
2	<b>Lijm UNI-100</b> Snel drogende thixotrope lijm voor harde PVC-leidingen. Voor het lijmen van leidingen voor installaties onder druk en afvoerleidingen. Voor diameters tot 315 mm. Maximaal 16 bar (PN16)		
<b>BIS-560-0006</b>	Bus met kwast 250 ML uni-100	24	<b>ADR</b>
<b>BIS-560-0004</b>	Bus met kwast 500 ML uni-100	12	<b>ADR</b>
<b>BIS-560-0001</b>	Bus met kwast 1 000 ML uni-100	8	<b>ADR</b>
<b>UNI-100 XT lijm beschikbaar op aanvraag</b>			
3	<b>Lijm WDF05</b> Blauwe lijm voor soepele en harde PVC buizen. Ideaal voor gebruik in een vochtige omgeving.		
<b>BIS-560-0007</b>	Bus met kwast 250 ML WDF05	12	<b>ADR</b>
<b>BIS-560-0008</b>	Bus met kwast 500 ML WDF05	12	<b>ADR</b>
4	<b>Afbijtmiddel Cleaner</b> Afbijtmiddel voor het reinigen en ontvetten van leidingen van PVC en ABS Verwijdert niet-verharde resten verse lijm en reinigt kwasten en gereedschap		
<b>BIS-560-0005</b>	Bus met stop 250 ml	12	<b>ADR</b>
<b>BIS-560-0002</b>	Bus met stop 500 ml	12	<b>ADR</b>
<b>BIS-560-0003</b>	Bus met stop 1 L	6	<b>ADR</b>
5	<b>PE Cleaner</b> 100 lingettes Reinigingsdoek voor PE, PP, PVDF en PB, geschikt voor lassen en lijmen van buizen, fittingen, moffen... Krachtige reinigende werking met snelle verdamping, pluisvrij.		
<b>BIS-560-0019</b>		6	
6	<b>Reinigingsdoeken SCRUB</b> 75 doeken Multifunctionele, professionele reinigingsdoeken met scrub voor het schoonmaken van handen, gereedschap en oppervlakken. Voor het o.a verwijderen van natte end eels ingedroogde lijm, epoxy, olie, teer, vet...		
<b>BIS-560-0040</b>		6	
7	<b>Siliconevet</b> Smeermiddel voor kranen en afsluiters op basis van 100% siliconen. Voorkomt vastvriezen van rubbers. Hoge chemische bestendigheid. Compatibel met POOLCOP-afdichting.		
<b>BIS-560-0061</b>	Tube 15 G	20	
<b>BIS-560-0060</b>	Tube 125 G	12	
8	<b>Kolmat Fibre</b> 12mm X 15M Afdichtingstape, geïmpregneerd en vezel versterkt. Voor het afdichten van conische en cilindrische metalen- en kunststof producten. Geschikt voor water, gas, perslucht etc... Is drukbestendig tot 16 bar / 95°C voor water.		
<b>BIS-560-0017</b>		30	
9	<b>Epoxy Repair Stick</b> 114gr 2-componenten mastiek voor permanente reparaties, geschikt voor het dichten van lekken, gaten en scheuren. Hecht op PVC, metaal, staal... Zelfs nat. Gemakkelijk te verwerken zonder gereedschap, zeer snelle uitharding, waterbestendig, slijpen, boren, zagen mogelijk na uitharding.		
<b>BIS-560-0016</b>		12	
10	<b>Kolmat Plastic</b> - 125gr Afdichting middel voor het afdichten van conische en cilindrische kunststof schroefdraad verbindingen. Geschikt voor koud-, warm water en perslucs, toepasbaar op PVC en ABS. Verbinding belastbaar tot 8 bar bij 20°C		
<b>BIS-560-0018</b>		6	
11	<b>Vloeibaar rubber</b> - 1L Universeel, duurzaam, waterdicht, luchtdicht beschermende coating. Geschikt voor het afdichten en beschermen van vele materialen. Zeer hoog blijvende elasticiteit, zeer goede hechting op vele substraten, duurzaam, makkelijk te gebruiken. Weer-, UV-, zout- en chemicaliën bestendig. Niet giftig.		
<b>BIS-560-0020</b>		6	
12	<b>HBS 200 Geotextile</b> - 15cm X 20M Elastische doek voor gebruik in combinatie met HBS-200 vloeibaar rubber, geschikt om naad-, kier-, en scheur-overbruggende toepassingen. Wordt toegepast voor het afdichten en beschermen van beton, metaal, pvc, hout... Sterk, elastisch, niet geweven -		
<b>BIS-560-0021</b>		3	



Verpakkingen zijn ter indicatie.  
Alle prijzen zijn per stuk



Produkten met dit logo kennen een toetsag bij verzending i.v.m. gevaarlijke stoffen van 15€ excl.BTW per bestelling, dit bovenop de normale verzendkosten



# Leidingen

## AQUASTAR FLEX LEIDINGEN



### KENMERKEN

Slang van geplastificeerd PVC, versterkt met een spiraal van slagvast hard PVC

PVC zonder toxische componenten. Gemakkelijk in stukken te verdelen

Gladde afwerking vergemakkelijkt de assemblage van de PVC drukleidingen koppelingen

T°: van -10°C tot +60°C – maat 50 mm: 750 gr/m – buitendiameter 50 mm – binnendiameter 42 mm -5 bar bij 23°

REF	Ø	KROON	PALET
ALF-560-0007	25x32	25 ml	40
ALF-560-0003	42x50	25 ml	12
ALF-560-0001	42x50	50 ml	9
ALF-560-0004	55x63	25 ml	9
ALF-560-0008	65x75	25 ml	5

## AQUASTAR + LEIDINGEN



- Bestand tegen chloor tot een concentratie van 10.000 ppm
- Slang van geplastificeerd PVC, versterkt met een spiraal van slagvast hard PVC
- Antibacterieel behandelde thermoplastische binnenlaag, ASTM-norm
- Gemakkelijk in stukken te verdelen
- Gladde afwerking vergemakkelijkt de assemblage van de PVC drukleidingen koppelingen

REF	Ø	KROON	PALET
ALF-560-0005	42x50	50 ml	9
ALF-560-0006	55x63	25 ml	9

## ESPIROFLEX HIDROTUBO® LEIDINGEN



Product gecertificeerd door de AENOR (gelijk aan AFNOR) en volgens ISO 3994

- Vrijwel niet vervormbaar en schokbestendig
- Temp. : - 10 + 60°C - 740 gr/m
- Wit PVC schokdemper spiraal frame

REF	Ø	KROON
ESF-560-0014	42x50	25 ml
ESF-560-0015	42x50	50 ml

## ESPIROFLEX HIDROTUBO® PLUS LEIDINGEN



### Chloorbestendigheid

Hidrotubo is de eerste slang met een interne laag met een Protec-systeem van een speciale formule die beschermt tegen de oxiderende en schurende werking van chloor, waardoor een totale weerstand in zwembadinstallaties wordt gegarandeerd

REF	Ø	KROON
ESF-560-0004	42x50	50 ml
ESF-560-0003	55x63	25 ml

## PVC LEIDINGEN



OPGELET : Verpakt per bos + Vrachtkosten

REF	OMSCHRIJVING	LENGTE VAN
LRT-560-0018	PVC buis Ø 50 PN16	3 ml
LRT-560-0019	PVC buis Ø 63 PN16	3 ml

## COLLECTOREN



REF	OMSCHRIJVING	VERPAK.
AVF-560-0305	Collector, 3x ingang Ø 50 / 1X uitgang Ø 63 OPGELET met 2 doppen	12

## MET FIP FILOSOFIE

FIP en Giugiaro Design hebben gezamenlijk de Easyfit VEE kogelkraan ontworpen en ontwikkeld, de kogelkraan is geproduceerd d.m.v. toepassing van de laatste evoluties op het gebied van de thermoplastische industrie.

De Easyfit VEE kraan bevat het blokkeersysteem van de kogelafdichting en dankzij het innoverende design is de installatie van een hydraulisch systeem eenvoudig en kent deze een lange levensduur.

### Multifunctionele hendel

#### Maakt mogelijk:

- Het aan- of losdraaien van moeren zonder extra gereedschap (bv. riemsleutel) wat de levensduur verlengt en interventies vergemakkelijkt (montage, demontage, onderhoud)
- Het aanpassen van de kogelafdichting.



### TECHNISCHE EIGENSCHAPPEN

<b>Afmetingen</b>	Ø 32, 50, 63 of 75
<b>Basis van kraan</b>	PVC-U EN1452 serie «kort» (compatibel VE)
<b>Basis</b>	EPDM en PE
<b>Afwerking</b>	Nauwkeurig afgewerkte onderdelen
<b>Hendel</b>	Multifunctioneel
<b>Bevestigingsconcept</b>	Easyfit
<b>Certificatie</b>	CE97/23/CE PED

### Easyfit VEE kogelkraan

REF	Ø	VERPAK.
AST-560-0167	32	25
AST-560-0938	50	15
AST-560-0939	63	8
AST-560-0942	75	



### Kraan personaliseren met logo/functie

Het LSE Easyfit pakket bevat :

- A4-bladen met ronde voorgesneden stickers waarmee u tot 500 ventielen kan personaliseren met logo en/of functionaliteit
- Doorzichtig beschermkapje

REF		VERPAK.
AST-560-0171	beschermkap Ø50	8
AST-560-0173	beschermkap Ø63	8
AST-560-0177*	Kit LSE Easyfit etiketten Ø 50 met printsoftware	8
AST-560-0179*	Kit LSE Easyfit etiketten Ø 63 met printsoftware	8

\*zolang de voorraad strekt

## VENTIELEN



### Ventielen 1/420 te lijmen

REF	Ø	VERPAK.
AST-560-1545	50	15
AST-560-0161	63	10

### 3-wegkraan 1V930

REF	Ø	VERPAK.
AST-560-0187	63	5

# Installatiemateriaal

## INSTALLATIESTUKKEN SET



Koppelstukken 2" en 1"1/2  
inbegrepen voor alle typen  
pompen

### PN 16 bar overeenkomstig geldige CE en ISO normen

Praktisch

- 1 enkele doos
- 1 enkele item ref
- Ontworpen om aan de basisbehoeften op de werf te voldoen

Easyfit VEE kranen inbegrepen

### Samenstelling van de set Ø 50

REF	OMSCHRIJVING	VERPAK.
AST-560-0889	Knie 90° te lijmen	20
AST-560-0908	Koppelstuk te lijmen 2" mannelijk (voor pomp met 2")	2
AST-560-0115	Knie 45° te lijmen	4
AST-560-0885	Mof te lijmen	3
AST-560-0133	T-stuk 90°	2
AST-560-0137	Opzetstuk te lijmen 63/50 - 2"	3
AST-560-0938	Easyfit VEE kraan	4
AST-560-1135	Teflon	5
AST-560-0898	Koppelstuk te lijmen 50 - 1"1/2 mannelijk	5

### Installatiestukken set Ø 50

AST-560-0111

### Samenstelling van de set Ø 63

REF	OMSCHRIJVING	VERPAK.
AST-560-0888	Knie 90° te lijmen	20
AST-560-0135	Knie 45° te lijmen	4
AST-560-0884	Mof te lijmen	3
AST-560-0906	Kruis 90°	1
AST-560-0879	T-stuk 90°	4
AST-560-0139	Verlooping 63/50	7
AST-560-1051	Draaikoppeling 63 x 2"	3
AST-560-0939	Easyfit VEE kraan	4
AST-560-1135	Teflon	9
AST-560-1131	Opzetstuk te lijmen 63/75 - 2"	3
AST-560-0897	Koppelstuk te lijmen 63 - 2" mannelijk	5

### Installatiestukken set Ø 63

AST-560-0113

## BUISKLEMMEN



1



2



3



4



5

REF	OMSCHRIJVING	Ø	H	L	VERPAK.
1 AST-560-0914	Buisklemmen voor buizen	50	46,5	64,5	10
1 AST-560-0915	Buisklemmen voor buizen	63	56	80	10
2 PER-560-0005	Slimme buisklem	50			500
2 PER-560-0007	Slimme buisklem	63			300
2 PER-560-0154	Slimme buisklem	72-80			500
2 PER-560-0155	Slimme buisklem	87-95			
3 AST-560-0193	Aanboorzadels	50x1/2"			50
3 AST-560-0195	Aanboorzadels	63x1/2"			75
4 JPC-450-0001	Flowswitch Moer	1/2" mannelijk			
5 ALA-560-0001	RVS klem	3/4" tot 1"3/4			12

## TUSSENSTUKKEN KUNSTSTOF LEIDINGEN

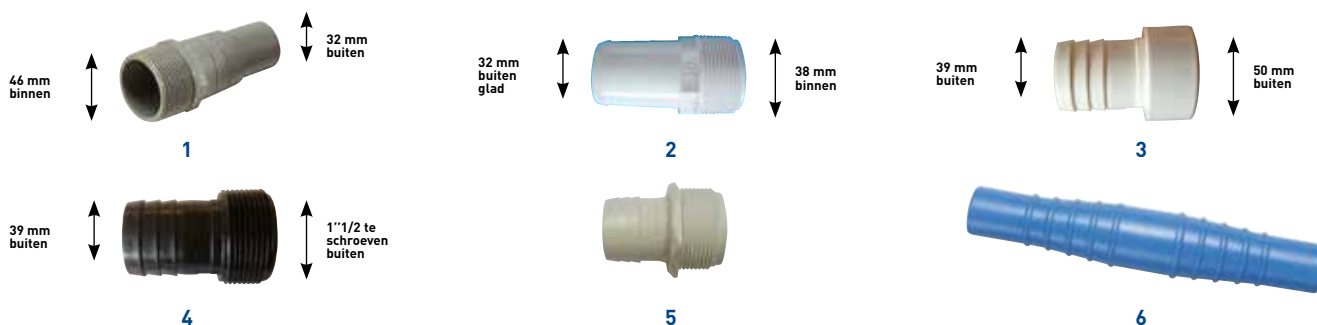

REF	OMSCHRIJVING
1 KOK-250-0004	Tussenstuk 1 1/2 1 1/4 te schroeven
2 HAY-560-0061 SP1091Z 4	Tussenstuk 1 1/2 MIP 38 mm te schroeven, glad
3 PER-560-0011	Gegroefd 39 mm / te lijmen 50 mm
4 PER-560-0012	Gegroefd 39 mm / te schroeven 1 1/2
5 HAY-251-5011 3396	Draadkoppeling Om de slang van de stofzuiger aan de aansluiting voor de bodemreiniger te koppelen Gemakkelijk te demonteren dankzij de losse moer - Schroefdraad 1 1/2. Gegroefd 38 mm
6 KOK-251-0001	Universeel koppelstuk 1 1/2 Ø 38 en Ø 32 mm

## ENGELS/METRIEK-ADAPTERS

**WAT U MOET WETEN** Internationale conventie voor installatie materiaal (conventionele, niet-reële equivalenties)  
 ID = binnen Ø = Vrouwelijk = Socket    OD = buiten Ø = Mannelijk = Spigot    1/2" = 20 mm    1" = 32 mm    1,5" = 50 mm    2" = 63 mm

### US norm/EU norm

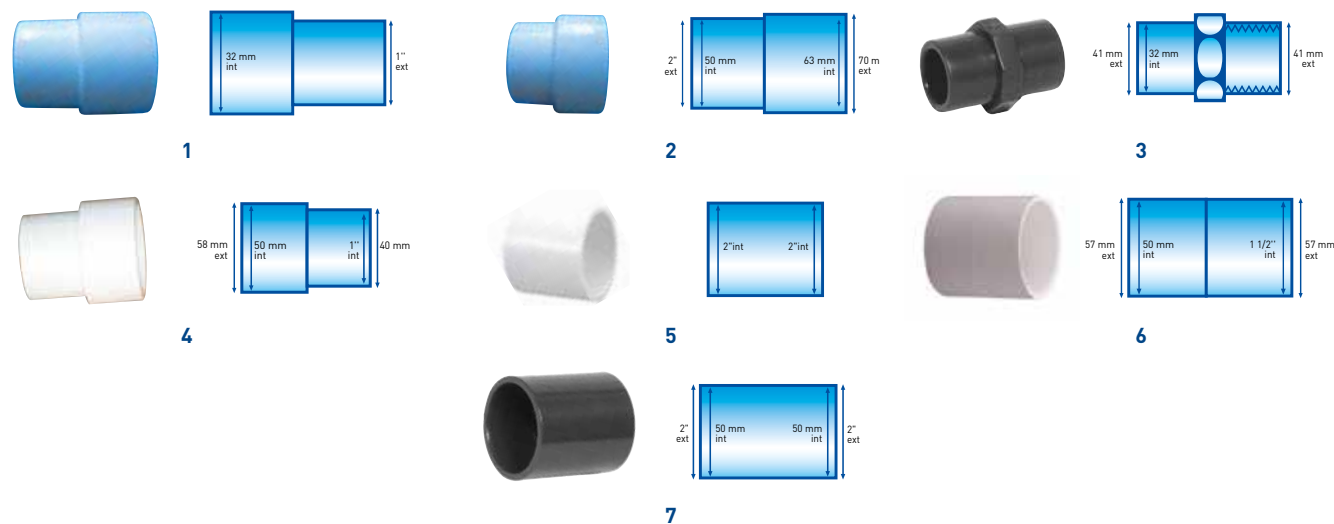

RÉF	OMSCHRIJVING
1 HAI-851-0010 20-0705	Verlopingen 32F / 1" M
2 HAI-851-0635 33-6350	Verlopingen 2" M / 63 F
3 HAI-851-0027 25-05332	Verlopingen 32F / 1" F - Binnendraad - Gladde buitenkant
4 HAI-851-0634 33-4850	Réduction 1 1/2 M / 50 F
5 HAI-851-0177 429-020	Mof 2" F / 2" F
6 HAI-851-0032 33-5048	Verlopingen 50F / 1 1/2 F
7 HAI-851-0667 20-0757	Mof blower 50F / 2" M

# Installatiemateriaal

## BOCHTEN

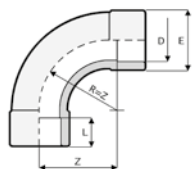
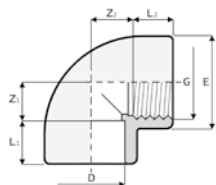
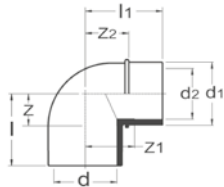
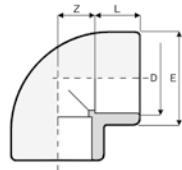
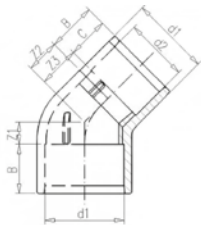
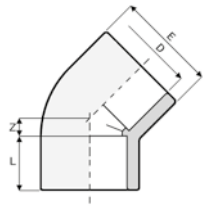

### Knie 45° te lijmen

REF	Ø	L	Z	E	VERPAK.
AST-560-0117	32	22	8	42	200
AST-560-0115	50	31	12	61	150
AST-560-0135	63	38	14	75	90
AST-560-1552	75	44	17	89	50

### Knie 45° te lijmen met reductie «Vrouwelijke/mannelijke»

REF	Ø	L	Z	D2	VERPAK.
AST-560-1679	50	40	50	40	120
AST-560-1680	63	50	55	65	60

### Knie 90° te lijmen

REF	Ø/D	L	Z	E	VERPAK.
AST-560-0199	32	22	17	42	200
AST-560-0889	50	31	26	61	60
AST-560-0888	63	38	33	75	60
AST-560-1547	75	44	39	89	40

### Bochten 90° te lijmen met reductie «Vrouwelijke/mannelijke»

REF	Ø	L	Z	D2	VERPAK.
AST-560-1677	50	57	26	40	100
AST-560-1678	63	70	32	50	80

### Knie 90° te lijmen / te schroeven

REF	D x G	L1	L2	Z1	Z2	E	VERPAK.
AST-560-0119	50x1"1/2	31	21,4	26	35,6	61	60
AST-560-0121	63x2"	38	25,7	33	46	76	60
AST-560-1739	75x2"1/2	44	30,2	39	52,8	89	40

### Bochten 90° te lijmen

REF	Ø	L	Z	E	VERPAK.
AST-560-1128	50	31	100	65	50
AST-560-1129	63	38	126	77	25
AST-560-0324	75	44	150	94	15

## KRUIS

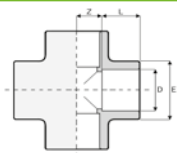

### Kruis te lijmen

REF	Ø	L	Z	E	VERPAK.
AST-560-0905	50	31	27	64	20
AST-560-0906	63	38	33,5	79	12

## AFSLUIT DOPPEN

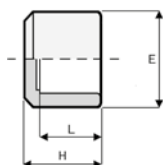

REF	Ø	L	H	E	VERPAK.
AST-560-0894	50	31	40	61	150
AST-560-0893	63	38	48	75	90
AST-560-1559	75	44	59	89	50



## T STUKKEN

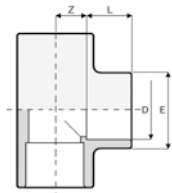

### T-stuk te lijmen 90°

REF	Ø	L	Z	E	VERPAK.
AST-560-1127	32	22	17	42	130
AST-560-0133	50	31	26	61	90
AST-560-0879	63	38	33	75	45
AST-560-1563	75	44	39	89	30

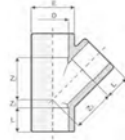

### T-stuk te lijmen 45°

REF	Ø	L	Z	E	VERPAK.
AST-560-0440	50	31	12	63	20
AST-560-1150	63	38	15	78	15

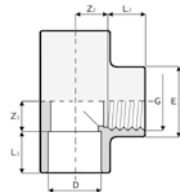

### T-stuk met schroefdraad

REF	Ø	L1	L2	Z1	Z2	E	VERPAK.
AST-560-1134	32x1"	22	19,1	17	19,9	42	130

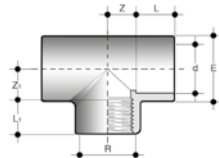

### T-stuk met reductie met schroefdraad

REF	D x D	L	L1	Z	Z1	E	VERPAK.
AST-560-0145	1"	22	19,1	18	21	43	10

### Voor luchttoevoerbuis

AST-560-0081		31	15	27	27,5	61	10
--------------	--	----	----	----	------	----	----

### T-stuk met reductie 50 x 1"1/2

## TERUGSLAGKLEP

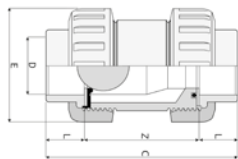

### Terugslagklep met kogellagers

REF	Ø	L	Z	C	E	VERPAK.
AST-560-0944	32	22	62	106	68	50
AST-560-0945	50	31	84	146	96	20
AST-560-0946	63	38	99	175	116	10



### Terugslagklep Y vorm

REF	Ø	A	B	H	L	VERPAK.
AST-560-1713	50	210	120	194	31	5
AST-560-1714	63	240	139	224	38	5

## TERUGSLAGKLEP WATERCO



REF	OMSCHRIJVING	VERPAK.
WTC-060-0001	Terugslagklep 2 x 63 mm te lijmen met controlezicht	25

## KOPPELINGEN

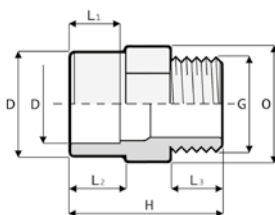

### Met schroefdraad «mannelijk/vrouwelijk» te lijmen

REF	D x D x G	L1	L2	L3	H	O	VERPAK.
AST-560-1715	20x25x1/2	16	19	15	46	30	700
AST-560-0123	40x50x1"1/2	26	31	21,4	67	55	130
AST-560-0137	50x63x2"	31	38	25,7	78	65	75
AST-560-0899	50x63x1"1/2	31	38	21,4	74	65	80
AST-560-0125	63x75x2"1/2	38	44	30,2	91	80	45
AST-560-1131	63x75x2"	38	44	25,7	84	80	60
AST-560-1132	25x32x1"	19	22	19,1	53	36	400

# Installatiemateriaal

## VERLOOPRINGEN

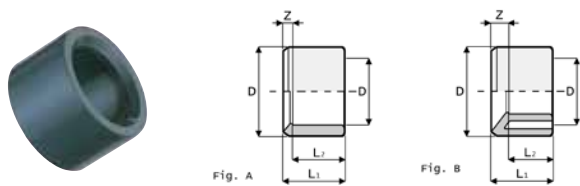

### Eenvoudige verloopring

REF	D x D	L1	L2	Z	AFBEELDING	VERPAK.
AST-560-0229	40x32	26	22	4	A	600
AST-560-0973	50x32	31	22	9	B	300
AST-560-0139	63x50	38	31	7	A	150
AST-560-0976	75x63	44	38	6		100



### Verloopringen voor Aquastats

REF	D x D	L1	L2	Z	AFBEELDING	VERPAK.
AST-560-1715	25x1/2					10
AST-560-1582	40x25					10
AST-560-0129	50x40	31	26	5	A	80

Aquastat zie pagina 359

## MOFFEN

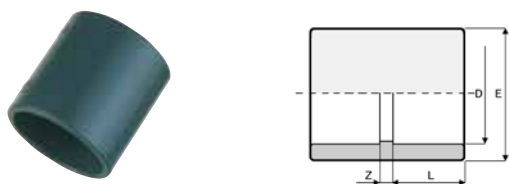

### Moffen te lijmen

REF	Ø	L	Z	E	VERPAK.
AST-560-0885	50	31	3	61	100
AST-560-0884	63	38	3	75	50
AST-560-1173	75	44	4	89	70

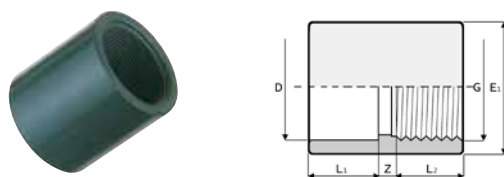

### Moffen te lijmen / te schroeven

REF	D x G	L1	L2	Z	E1	E2	VERPAK.
AST-560-1126	32x1"	22	19,1	6	42	42	300
AST-560-0131	50x1"1/2	31	21,4	13	61	61	100
AST-560-1133	63x2"	38	25,7	15	75	75	50

## KOPPELINGEN

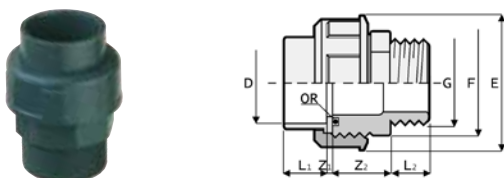

### Mannelijke koppeling met O'Ring

REF	D x G	L1	L2	Z1	Z2	F	E	VERPAK.
AST-560-0908	50x2"	31	28	3	41	2 1/4"	79	45
AST-560-0897	63x2"	38	28	3	43	2 3/4"	96	25
AST-560-0898	50x1"1/2	31	28	3	41	2 1/4"	79	45

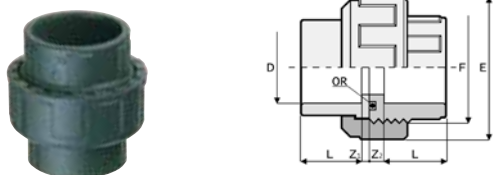

### Te lijmen koppeling met O'Ring

REF	Ø	L	Z1	Z2	F	E	VERPAK.
AST-560-0896	50	31	3	14	2 1/4"	79	50
AST-560-0895	63	38	3	18	2 3/4"	96	30
AST-560-1601	75	44	3	18	3 1/2"	120	15



### Koppeling met torische pakking

Ideaal voor 6-weg ventiel en filterpomp  
Geen gebruik meer van teflon = tijdsbesparing !

REF	OMSCHRIJVING	VERPAK.
PER-560-0002	Koppeling Ø 50 F x 1"1/2 M + torische pakking	22
PER-560-0003	Koppeling te lijmen Ø 50 F x 2" M + torische pakking	31
PER-560-0004	Koppeling te lijmen Ø 63 F x 2" M + torische pakking	38

Diameters 90 en 110 verkrijgbaar op aanvraag



# BOUW- SYSTEMEN EN BOVEN- GRONDSE ZWEMBADEN

KITS &  
OPSTELBADEN

- 60** Inbouwdelen voor opzetbaden
- 61** Bovengrondse zwembaduitrusting
- 62** Trappen
- 64** Afdekkingen en vilt voor opzetbaden
- 65** Liners voor opzetbaden
- 66** Solidbric  
Polystyreen blokken set
- 71** Frame opzetbaden
- 72** Metalen wanden baden
- 74** Randtegels voor zwembaden  
Dalles de France

# SCP



# Inbouwdelen voor opzetbaden

## PACKS INBOUWDELEN

Bevat 1 skimmer, 1 waterinlaat et 2 koppelstukken 1,5"/38 mm

Met skimmer kleine opening

SWL-251-0012

Met skimmer grote opening

ILP-250-0100



## ANDERE INBOUWDELEN

REF	OMSCHRIJVING
KOK-250-0002	Skimmer kleine opening
KOK-250-0003	Skimmer grote opening + Skim Vac
KOK-251-8015	Waterinlaat
KOK-251-8016	Skimmer mandje
KOK-251-0004	Skimmer luik
KOK-251-8001	Skimmer flens
PSL-251-0002	Dubbele pakking voor skimmer
KOK-251-8011	Standaard skim Vac. Past op slangen 1 1/2 en 1/4
KOK-250-0004	Universeel koppelstuk 1 1/2 x 1 1/4
SWL-251-0003	Skimmer deksel

## SkimBi

Drijvende skimmer past op de meeste opzetbaden

### KENMERKEN

Past op zwembaden met soepele of harde wand dankzij verschillende onderstellen

Wordt op de filterpomp aangesloten

Verwijdert continu bladeren en vuil

De mand is verwijderbaar om ze gemakkelijk schoon te maken



KOK--250-0006

## AANSLUITSET



### Omvat:

- 15 m slang Ø 38
- 2 kleppen met schroefdraad 1 1/2 - 32/38 mm
- 3 gegroefde slang koppelingen Ø 32/38
- 5 RVS klemmen
- 2 rollen Teflon

PER-560-0001

# Uitrusting voor opzetbaden

## LADDER VOOR OPZET- EN HALF-INGEBOUWDE BADEN

REF	TREDEN	MATEN IN MM		
		Hoogte plat.	Totale hoogte	Maxi zwembad hoogte
<b>Voor opzetbaden</b>				
FLX-350-0263	3+3	1 287	1695	1077
FLX-350-0219	4+4	1586	2016	1398
FLX-350-0217	5+5	1773	2216	1598
GLP-750-0020	4+4	1400	1840	1330
<b>voor half-ingebouwde baden</b>				
FLX-350-0235	1+4	a	b	c
FLX-350-0236	1+5	983	2216	1598

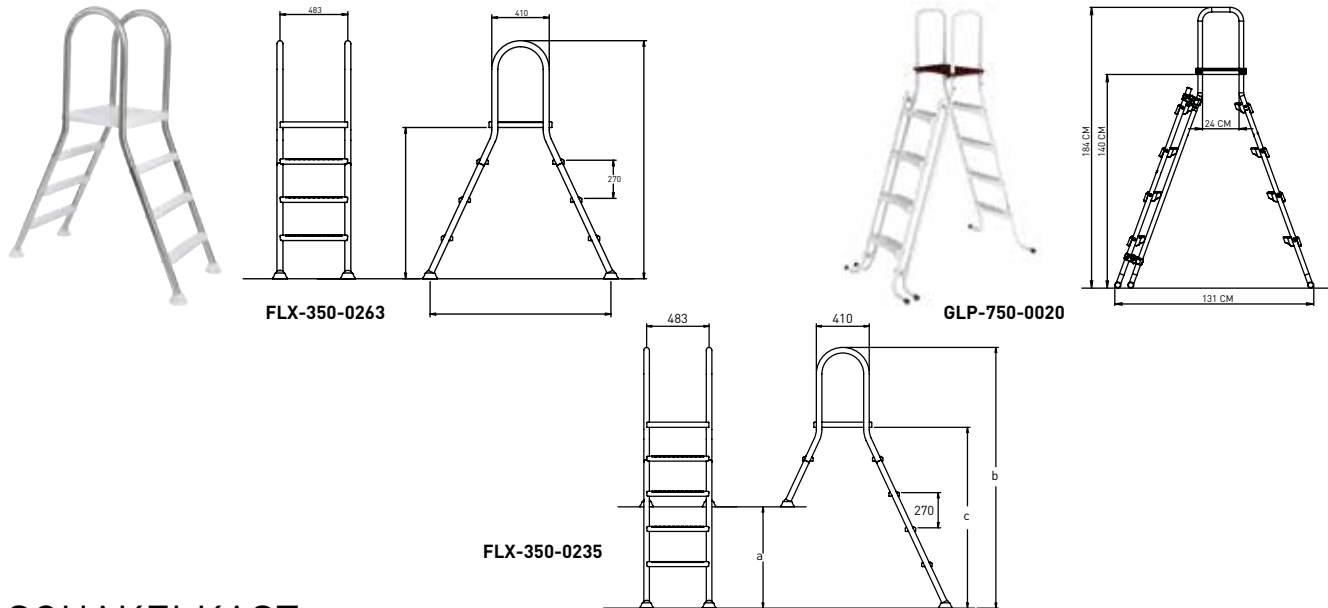

## SCHAKELKAST



### Bovengrondse schakelkast

Met differentieel 30mA en zekering 10A

**CCE-570-0279\***

\*zolang de voorraad strekt

## OPROL INRICHTING VOOR OPZETBADEN



### Solaris 2

- Aanbevolen voor zwembaden tot 5,49 m breed
- Bestendige zeshoekige buizen
- Bevestiging: klittenband aan de buiskant, tangbevestiging aan de kant van de afdekking

**KOK-700-0137**



Glijsteunen

# Uitrusting voor opzetbaden

## DUBBELE LADDER A-FRAME

Speciaal ontworpen voor bovengrondse zwembaden

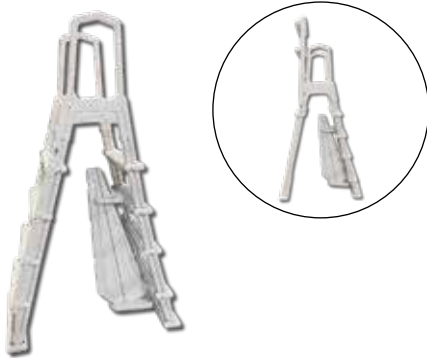

### KENMERKEN

Parelgrijs

Zeer stabiel dankzij 4 ankers-4 antislip treden en pvc leuning

Externe ladder die naar boven kantelt voor totale veiligheid

Past onder de randstenen van het zwembad

Hoogte onder platform verstelbaar van 121 tot 137cm - Breedte 60cm

Diepte zwembad: van 1,20m tot 1,37m

SCO-750-0003

## AQUARIUS

De Aquarius is uitgerust met een oprijplaat en twee ankersteunen voor maximale stabiliteit. Het unieke ontwerp zorgt voor watercirculatie die algenvorming bij temperatuur voorkomt.

### Past perfect op de meeste dekken en bovengrondse zwembaden.

De Aquarius is de ideale oplossing als u op zoek bent naar een trap die eenvoudig te installeren is op alle soorten bovengrondse zwembaden met een vlakke bodem. Deze trap past gemakkelijk in zwembaden van 1,20 tot 1,32 m hoog en zorgt voor maximale veiligheid dankzij de antislip treden.



### KENMERKEN

Weerstand tegen U.V. stralen

Design zorgt voor een betere watercirculatie en voorkomt algenvorming

Afgeronde hoeken en antislippoppervlakken voor **extra veiligheid**

**Stabiliteit** dankzij een ballast van de onderste trede en twee ankerarmen

**Antislip ramp** ondersteund door een sterke PVC-legering

**Diepte zwembad:** van 1,20m tot 1,37m

SCO-750-0001

## REKU ELEGANZ 60 «U»

Trap bijzonder geschikt voor universele montage



Beschikbare kleuren (opstap of gehele trap)

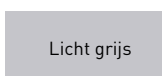
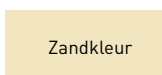
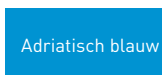
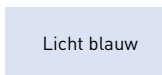
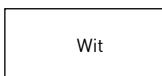

De volgende twee modellen van de Eleganz 60 «U» zijn oppervlakte-onafhankelijk, bevinden zich in het water en zijn geschikt voor alle soorten zwembaden - liner, beton, kuip of resin. Ze kunnen later in het afgewerkte zwembad worden geïnstalleerd en zijn ideaal voor renovatie als vervanging voor een ladder. Alle trappen hebben een geïntegreerd gewicht en de basis is verstelbaar voor aanpassing aan de diepte van het zwembad

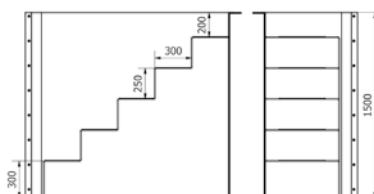

### Korte versie 5 stappen

Voor montage zonder vloerbevestiging, 2 schroeven aan de bovenkant van de muur. Vloersteunen, zonder bevestiging. Verstelbare hoogte tussen 1,20 m en 1,50 m.

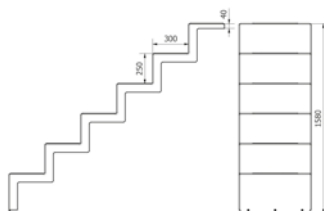

### 5-traps lange versie met platform

Voor montage met 2 schroeven aan de bovenste randsteen. Vloersteunen, zonder bevestiging. Verstelbare hoogte tussen 1,25 m en 1,58 m.

Modulaire kleuren. De trap kan effen zijn of u kunt kiezen voor anti-slip pads in verschillende kleuren.

REF	OMSCHRIJVING
REK-800-0001	Eleganz 60 korte versie - Wit
REK-800-0009	Eleganz 60 lange versie - Wit
REK-800-0182	RVS ankering voor kort model
REK-600-0002	Supplement contrasterende kleur stap

**Model Eleganz 80 «U» met 80cm stap ook bestelbaar.  
Vraag uw vertegenwoordiger om meer informatie**

# Vilt en afdekking voor opzetbaden

## NOPPENZEILEN

Polyethyleen blauw/ blauw, UV bestendig, dikte 180 µ

REF	Rond zeil
CID-700-0033	Ø 2,40 m
CID-700-0039	Ø 3,00 m
CID-700-0034	Ø 3,60 m
CID-700-0035	Ø 4,00 m
CID-700-0036	Ø 4,20 m
CID-700-0045	Ø 4,60 m
CID-700-0037	Ø 5,00 m
CID-700-0046	Ø 5,50 m
CID-700-0042	Ø 6,00 m

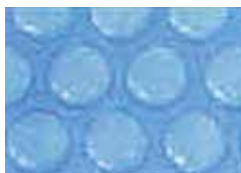

REF	Ovaal zeil
CID-700-0040	4,85 x 3,60 m
CID-700-0041	5,18 x 3,66 m
CID-700-0043	5,25 x 3,20 m
CID-700-0050	6,20 x 3,70 m
CID-700-0019	7,30 x 3,70 m
CID-700-0044	7,60 x 4,60 m
CID-700-0048	9,15 x 4,60 m

## WINTERZEIL

Kleur blauw/blauw - 80 gr/m<sup>2</sup> - SuperGuard

REF	AFMETINGEN ZEIL
<b>Ronde opzetbaden</b>	
SWL-700-0018	Ø 3,66 m
SWL-700-0001	Ø 4,57 m
SWL-700-0002	Ø 5,48 m
SWL-700-0008	Ø 6,40 m
<b>Ovale opzetbaden</b>	
SWL-700-0024	3,65 X 6,10 m
SWL-700-0003	3,65 X 7,31 m
SWL-700-0004	4,57 X 9,14 m



## COVERSAVER

Verwijdert eenvoudig het water van het zeil. Verlengt de levensduur van het zeil. Werk zonder elektriciteit!

SWL-750-9126



## BODEMVILT

Beschermingsvilt 100% polyester 100 g/m<sup>2</sup>

REF	AFMETINGEN
<b>Ronde baden</b>	
CID-750-0017	Ø 3,00 m
CID-750-0011	Ø 3,60 m
CID-750-0012	Ø 4,60 m
CID-750-0013	Ø 5,00 m
CID-750-0018	Ø 5,50 m
<b>Ovale baden</b>	
CID-750-0014	5,20 x 3,70
CID-750-0015	6,10 x 3,70
CID-750-0019	6,30 x 3,80
CID-750-0016	7,30 x 3,70





## VERVANGINGSLINERS

3 uitvoeringen: Swirl - Boulder of Effen blauw

### KENMERKEN

Overlap uitvoering of "J" Hook

Badhoogte: 122 tot 132 cm

Passen op de meest gangbare maten op de markt: 4,57 tot 6,40 m en ovale baden

3 mm overlap liners

6 mm voor "J" Hook liners



Swirl

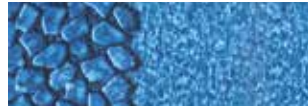

Boulder



Effen blauw



Effen grijs

### Liner overlap

REF	OMSCHRIJVING	OPHANGSYSTEEM	KLEUR
<b>Vorm: rond</b>			
SWL-750-0207	Liner 3,66 m	Overlap	Effen blauw
SWL-750-0005	Liner 4,57 m	Overlap	Swirl
SWL-750-0010	Liner 4,57 m	Overlap	Boulder
SWL-750-0208	Liner 4,57 m	Overlap	Effen blauw
SWL-750-0006	Liner 5,48 m	Overlap	Swirl
SWL-750-0011	Liner 5,48 m	Overlap	Boulder
SWL-750-0007	Liner 6,40 m	Overlap	Swirl
SWL-750-0012	Liner 6,40 m	Overlap	Boulder
<b>Vorm: ovaal</b>			
SWL-750-0008	Liner 3,65 x 7,31 m	Overlap	Swirl
SWL-750-0105	Liner 3,65 x 7,31 m	Overlap	Boulder
SWL-750-0209	Liner 3,66 x 6,10 m	Overlap	Effen blauw
SWL-750-0009	Liner 4,57 x 9,14 m	Overlap	Swirl
SWL-750-0106	Liner 4,57 x 9,14 m	Overlap	Boulder

### Liner «J» Hook (Vervanging liner voor Gemini en Pacific zwembaden)

REF	OMSCHRIJVING	OPHANGSYSTEEM	KLEUR
<b>Vorm: rond</b>			
SWL-750-9128	Liner 3,66 m	J Hook	Effen blauw
SWL-750-0202	Liner 4,57 m	J Hook	Effen blauw
SWL-750-0204	Liner 5,49 m	J Hook	Effen blauw
SWL-750-9130	Liner 6,40 m	J Hook	Effen blauw
SWL-750-9127	Liner 3,66 m	J Hook	Effen grijs
SWL-750-0201	Liner 4,57 m	J Hook	Effen grijs
SWL-750-0203	Liner 5,49 m	J Hook	Effen grijs
SWL-750-9129	Liner 6,40 m	J Hook	Effen grijs
<b>Vorm: ovaal</b>			
SWL-750-0206	Liner 3,66 x 7,25m	J Hook	Effen blauw
SWL-750-0205	Liner 3,70 x 7,25 m	J Hook	Effen grijs

## LINER BESCHERMING

Beschermt de Overlap liner en verhoogt de levensduur van het bad

Aantal pakketten te verstrekken afhankelijk van het zwembadtype

- 4 pakken van 6 stuks voor Ø 2,44 m tot 3,66 m of een rand tussen 7,6 m en 11,4 m
- 5 pakken van 6 stuks voor Ø 4,57 m tot 5,48 m of een rand tussen 14,34 m en 17,2 m
- 6 pakken van 6 stuks voor Ø 6,40 m tot 7,32 m of een rand tussen 20 m en 22,98 m
- 7 pakken van 6 stuks voor Ø 8,23 m tot 8,54 m of een rand tussen 25,8 m en 26,8 m



SWL-800-0001

Pak van 6



Origineel concept combineert laag gewicht en de handelbaarheid van Styropor blokken met de stevigheid van beton.

## SOLIDBRIC BLOK 1,25 M LENGTE

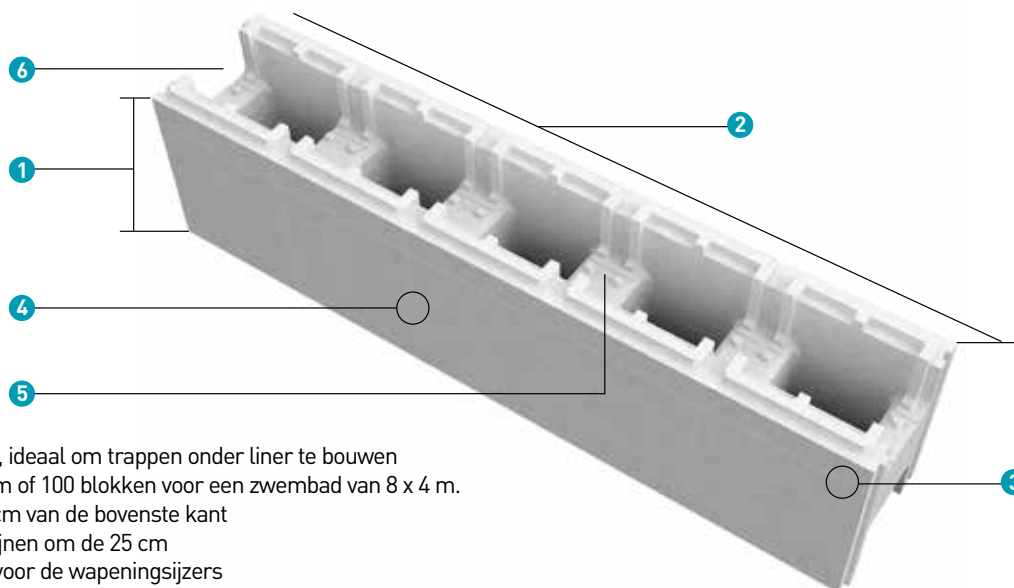

**Densiteit**  
**35kg**

- 1 Hoogte 30 cm, ideaal om trappen onder liner te bouwen
- 2 Breedte 1,25 m of 100 blokken voor een zwembad van 8 x 4 m.
- 3 Snijlijn aan 5 cm van de bovenste kant
- 4 Verticale snijlijnen om de 25 cm
- 5 Uitsparingen voor de wapeningsijzers
- 6 Zelfde behuizing voor insteekhoek als solidbric blokken van 1 m

### TECHNISCHE KENMERKEN

Densiteit 35 kg/m <sup>3</sup>
Hoogte 30 cm
Kleur lichtgrijs
Afmetingen : (L) 1,25m x (b) 0,25 m x (h) 0,30 m
Kan om de 25 cm afgesneden worden
Gladde blokken binnen- en buitenkant zwembad
Standaard afmetingen voor eenvoudige plaatsing

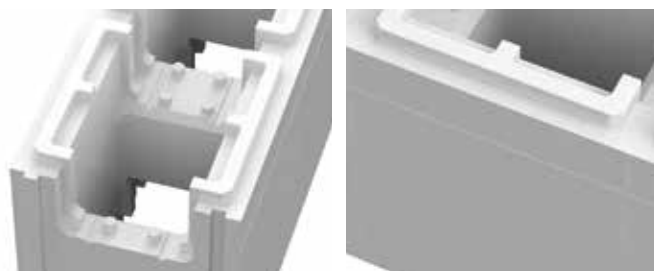

## De voordelen van Solidbric

### Eenvoudig

Doordat de Solidbric blokken eenvoudig te monteren zijn is het mogelijk deze te bouwen zonder specifieke kennis. De handelbaarheid en het eenvoudig op maat te maken van de blokken resulteren in een niet te vergelijken montage.

### Snel en economisch

De montage van de elementen vereist weinig arbeid. Na het plaatsen van de wapening wordt

het beton direct met een pomp of handmatig gestort.

### Stevigheid, weerstand en stabiliteit

Het systeem van samenvoegen van de Styropor blokken d.m.v. dubbele rij studs en groeven garanderen een perfect hermetische en stabiele bekisting. Dit materiaal is bestand tegen kou en water. Metrische afmetingen om het installeren te vereenvoudigen

De hardheid van gewapende betonnen muren is perfect geschikt voor het bouwen van zwembaden met hun specifieke voorwaarden.

Lage gewicht van het materiaal, lage prijs, eenvoudige uitvoering zijn de sterke punten van dit type constructie. Balneotherapie, automatische afdekking, tegenstroom systeem, liner, keramische fries, alles is mogelijk om het zwembad naar wens te realiseren.

**Kit door particulier te monteren. Ideaal met het GS14 filtratie blok.**

## DE VERSCHILLENDE ZWEMBADVORMEN

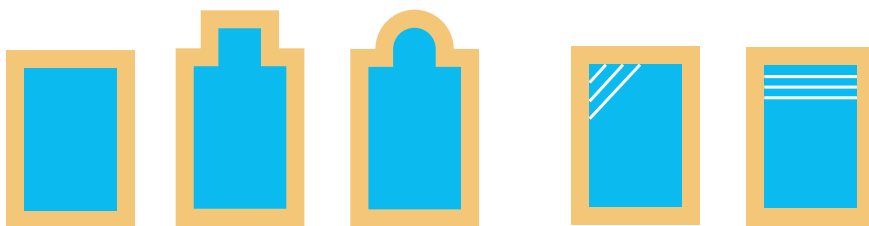

Het is eenvoudig om een trap-hoek te maken met blokken.



## Vereist materiaal volgens de afmetingen van het bad

BINNENAFMETINGEN VAN HET BAD IN LM		6x3	7x3,5	8x4	9x4	9x4,5	10x5	11x5	12x6
GEGEVENS	Effectief vloeroppervlak - In m <sup>2</sup>	18	24,5	32	36	40,5	50	55	72
	Minimum oppervlakte van de betonplaat: effectieve lengte + 1,5) x (effectieve breedte + 1,25 m)	31,88	40,38	49,88	55,13	60,38	71,88	78,13	97,88
	Oppervlakte muren, basis 1,50 m - In m <sup>2</sup>	27	31,5	36	39	40,5	45	48	54
	Omtrek muren	18	21	24	26	27	30	32	36
BLOKKEN & RAILS	Aantal rechte blokken 1,25 m	80	90	105	110	115	125	135	150
	Aantal sets van 2 eindstukken	20	20	20	20	20	20	20	20
	1m Hung rail	18	21	24	26	27	30	32	36
BETON	Betonvolume muren, basis 1,50 m - In m <sup>3</sup>	3,64	4,22	4,79	5,17	5,36	5,94	6,32	7,09
	Betonvolume bodem, basis 12 cm - In m <sup>3</sup>	3,83	4,85	5,99	6,62	7,25	8,63	9,38	11,75
	Totaal betonvolume - In m <sup>3</sup>	7,47	9,06	10,78	11,79	12,61	14,56	15,70	18,83
IJZER	Horizontale betonijzer Ø 10 mm aantal staven van 6 lm	22	25	29	31	32	36	38	43
	Totaal in lm	132	150	174	186	192	216	228	258
	Verticale ijzer Ø 10 mm, aantal strippen van 6 lm	20	23	26	28	29	32	34	38
	Totaal in lm	117	135	153	165	171	189	201	225
	Totaal betonijzer Ø 10 mm aantal staven van 6 lm	42	48	55	59	61	68	72	81
	Geschat aantal rasters 2,4 x 3,6 m (overlapping inbegrepen)	132	150	174	186	192	216	228	258
	Aantal funderingen voor ommuring, basis 4 m Ø 10 mm	20	23	26	28	29	32	34	38

\* S3 vloeibaarheidbeton met superplastificeerder

## BEREKENING TRAPPEN VAN SOLIDBRIC BEKISTINGSBLOKKEN

### Vereist materiaal volgens de afmetingen van het zwembad

BREEDTE VAN HET ZWEMBAD IN LM	3 LM	3,5 LM	4 LM	4,5 LM	5 LM	6 LM
Gelijke treden van 25cm*	24	30	32	40	40	50
Eerst dubbele trede (50cm)*	38	42	45	56	56	70
Aantal rails trapneus (staaf van 3m)	5	5	6	6	7	8

\* Voor een trap met 4 treden



# Polystyreen blokken **SolidBric**

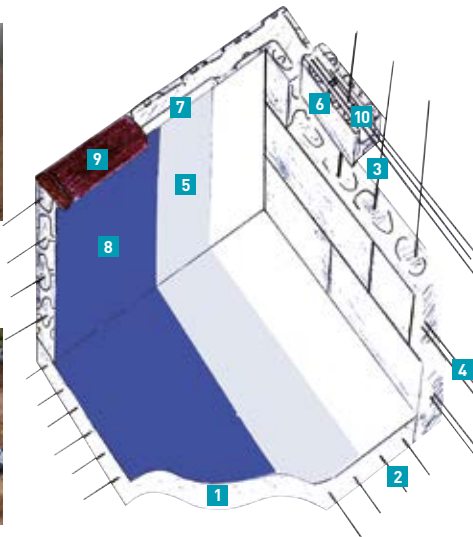

## Montage principe

- 1 Betonplaat gewapend 12 cm
- 2 Gelaste betonijzer Ø 4 mm
- 3 Verticale betonijzer Ø 10 mm
- 4 Horizontale betonijzer Ø 10 mm
- 5 Scheidingsvilt tegen schimmel behandeld
- 6 Bekisting blokken
- 7 Bevestigingsprofielen
- 8 Liner
- 9 Randtegels
- 10 Triple ijzers van 10 mm



## BESTELLEN VAN EEN SOLIDBRIC ZWEMBAD



### Blok met densiteit van 35 kg

Effectieve afmetingen 1250 x 250 x 300 mm.  
Totale afmetingen 1265 x 250 x 315 mm

**KNA-800-0017** per blok



### Eindstuk boven en onder 2 per blok

**KNA-800-0004** per paar

## MATERIAAL SPECIAAL SOLIDBRIC



### Foam onder liner Speciaal Solidbric

Ideaal voor baden tot 5 x 10m

- Plaatsing met lijm in spray Superpro
- Rollen van 1.50 x 33lm, 50m<sup>2</sup>
- Dikte 5mm

**BCH-800-0001** rol van 50 m<sup>2</sup>

### Verbinding 35x5/6lm

**BCH-801-0001** 6 ml

### Fibertex vilt 500g/m<sup>2</sup>

Rol van 1,50 m x 30 m

- 100% polyester zeer dik (6,5 mm)
- Ideaal voor polystyreen bekistingsblokken dankzij de dekkraft die het oppervlak vereffend.

**FIT-800-0005** rol van 45 m<sup>2</sup>

**NB : De liner dient niet in direct contact te zijn met het polystyreen (norm NFT 54-802)**



### SuperPro lijm

Emmer met 5 kg - tot 50 m<sup>2</sup>

**COL-800-0002**

### SuperPro lijm spray

voor alle oppervlakken (beton, stalen, blokken)

**COL-800-0003** VERPAK. 12 **ADR**

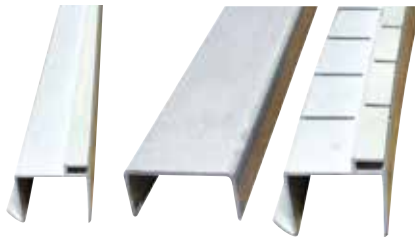

PSI-800-0027    PSI-800-0026    CJP-800-0011

### Bevestigingsrail/strip PVC

Speciaal ontworpen extrusie met ingebouwde verankering.

- Uniforme instandhouding zonder spitage.
- Plaatsbare rail voor het betonneren van de wanden.

REF	OMSCHRIJVING
PSI-800-0027	Profiel U vorm - strip 3 lm - per strip
PSI-800-0026	Trap neus - strip 3 lm - per strip
CJP-800-0011*	Hervormbaar U vorm bevestigingsprofiel - strip 2 lm - per strip

\*zolang de voorraad strek



PSI-800-0024    PSI-800-0025

### Bevestigingsprofiel 9 cm breed

- Laat toe het bevestigingsprofiel te plaatsen na het storten van beton.
- Aanbevolen met gewapende folie.

REF	OMSCHRIJVING
PSI-800-0024	Bevestigingsprofiel PVC 9 cm breed lengte van 2 lm - per strip
PSI-800-0025	Hoek R15 breedte 9 cm - per strip

### Aluminium rail breedte 9 cm horizontaal

- Geschikt voor polystyreen blokken
- Verticale omslag van 2 cm voor bevestigen en uitlijnen
- V-vormige boorgeleiding over gehele lengte
- Op metselwerk: vermijdt barsten van de coating
- Strip van 2 lm



**TCM-800-0007** per strip **ADR**

## VOORBEELD OFFERTES DIVERSE SOLIDBRIC BADEN

Voor een zwembad met diepte 1.50m

### Zwembad structuur

REF	OMSCHRIJVING	AANTAL	
		7.00 X 3.50	8.00 X 4.00
KNA-800-0017	Grijs blok recht 35KG L 125	90	105
KNA-800-0004	Hoek	20	20
PSI-800-0027	Bevestigingsprofiel	7	8

### Liner set

REF	OMSCHRIJVING	AANTAL	
		7.00 X 3.50	8.00 X 4.00
ABN-800-1043	Liner Classic effen*	56	68
FIT-800-0005	Vilt 500g (6,5 mm) 45 m <sup>2</sup>	1	1
FIT-800-0004	Vilt 350g 100 m <sup>2</sup>	1	1
COL-800-0002	Lijm 5KG	2	3

\* Kleur te specificeren!

### Filtratie set

REF	OMSCHRIJVING	AANTAL	
		7.00 X 3.50	8.00 X 4.00
EMX-050-0002	Filter SuperPool 10 m <sup>3</sup>	1	
EMX-050-0003	Filter SuperPool 16,5m <sup>3</sup>		1
HAY-100-0401	Pomp SuperPool 8 m <sup>3</sup>	1	
HAY-100-0402	Pomp SuperPool 11m <sup>3</sup>		1
CCE-300-0015	Schakelkast Panorama + transfo 100W	1	1
CCE-570-0395	Stroomonderbreker 4 - 6 AMP	1	1
SIF-050-0002	Zak zand 25KG	3	4

### Inbouwdelen set

REF	OMSCHRIJVING	AANTAL	
		7.00 X 3.50	8.00 X 4.00
WEL-250-0164	Skimmer A400 wit voor liner	1	2
WEL-250-0107	Inspuiter te lijmen 1"1/2 voor liner	2	4
WEL-250-0113	Bodemzuigeraansluiting te lijmen	1	1
WEL-251-0128	Rooster bodemzuigeraansluiting	1	1
WEL-300-0070	Schijnwerper 6 Leds wit voor liner	1	2
WEL-300-0053	Aansluitdoos diam.50 te lijmen	1	2
WEL-250-0061	Wanddoorvoer	3	5
FLX-350-0220	Ladder 4 treden	1	1



# Frame opzetbaden

GL460/GL520/GL650

Topkwaliteit made in Italy



\*op polystyreenweefsel



## Voordelen

- Structuur van het zwembad 100% Italiaans
- Zelfdragend metalen frame (Europees patent)
- Verticale steunen, afmeting 60 x 30 mm (ovaalvormig) en dikte 2 mm
- Bovenste buizen diameter 60 mm en dikte 1,5 mm
- Onderste buizen diameter 25 mm en dikte 1,2 mm
- Anti-algen en UV behandeld polyesterweefsel (weerstand van -30° tot 70°)

REF	OMSCHRIJVING	BINNENKANT	BUITENKANT	HOOGTE
NWP-750-0032	GL460	2,65 x 4,60 m	5,10 x 3,06 m	1,25 m
NWP-750-0033	GL520	2,65 x 5,20 m	5,66 x 3,06 m	1,25 m
NWP-750-0034	GL650	2,65 x 6,50 m	6,93 x 3,06 m	1,25 m

## Zandfiltersystemen & inbouwdelen

REF	OMSCHRIJVING
PAC-050-0354	Azur set 6 m <sup>3</sup> /u
PSL-050-0013	Poolstyle set 6 m <sup>3</sup> /u

## Zand & grind

REF	OMSCHRIJVING	AZUR 6 M <sup>3</sup> /U	POOLST 6 M <sup>3</sup> /U
SIF-050-0002	Zandzak 25kg	1	2
SIF-050-0001	grindzak 25 kg	1	-

## COOK



### COOK - Liner 0,80mm effen blauw - Bad alleen

Hoogte = 1,20 m

MATEN Ø	VOLUME	REF
3,50 m	11 m <sup>3</sup>	SGP-800-0018
4,00 m	15 m <sup>3</sup>	SGP-800-0019
4,50 m	18 m <sup>3</sup>	SGP-800-0020
5,00 m	22 m <sup>3</sup>	SGP-800-0021

Hoogte = 1,50 m

MATEN Ø	VOLUME	REF
4,00 m	19 m <sup>3</sup>	SGP-800-0027
4,50 m	23 m <sup>3</sup>	SGP-800-0028
5,00 m	28 m <sup>3</sup>	SGP-800-0029
6,00 m	40 m <sup>3</sup>	SGP-800-0030

**Montage: Inbouw, gedeeltelijke inbouw of bovengronds**

**Nota:**

zwembaden met hoogte 1,50m dienen minimaal 50cm ingegraven worden.

**Om uw kit te bestellen, kiest u**

- Alleen het bad
- Azur-filter (Pentair) of een Poolstyle-kit
- De filtervulling voor de gekozen filter
- Skimmer en waterinlaat
- Dik vilt (100 g/m<sup>2</sup>)
- Volledige aansluitingsset voor de schoonmaak van de filter
- Trap volgens montage, opzet half ingegraven of ingegraven en diepte van het bad

### PVC PROFIEL „ECO“ P3

Voor zwembaden met een metalen wand, met ophangstelsysteem P3 en liner 0,8 mm.

Het profiel van de „ECO“- hoogwaardige kunststof die gemakkelijk te plaatsen en te bevestigen is dankzij het ophangstelsysteem.

De liner is ook gemakkelijk te hangen dankzij het HUNGstelsysteem

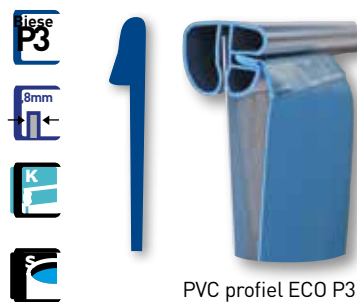

PVC profiel ECO P3

**Bad alleen:**

Stalen wand, boven en onder profielen Liner 80/100e effen blauw - Vooruitsnijding skimmer en waterinlaat

Bij de bestelling vermelden: skimmer model, plaats van de waterinlaat (zelfde kant dan skimmer of aan de over kant)

## ANDERE OPTIES VAN PROFIELEN



ECO P1



ALU P1



ALU P3

+ overeenkomstige skimmer

+ geschikt aantal inspuitsers



	ECO P1	ALU P1	ALU P3	ALU LINE
<b>STAAL</b>	METAAL	METAAL	METAAL	ALU
<b>PROFIELEN</b>	PVC	ALU	ALU	ALU
<b>LINER</b>	60/100	60/100	80/100	80/100
<b>BEVESTIGING</b>	STAAL	STAAL	HUNG	HUNG



## SAMOA



### SAMOA - Liner 0,80mm effen blauw - Bad alleen

Hoogte = 1,20 m

MATEN Ø	VOLUME	REF
3,20 X 6,00 m	19 m <sup>3</sup>	SGP-800-0156
3,50 X 7,00 m	24 m <sup>3</sup>	SGP-800-0157
4,00 X 8,00 m	33 m <sup>3</sup>	SGP-800-0158

Hoogte = 1,50 m

MATEN Ø	VOLUME	REF
3,50 X 7,00 m	31 m <sup>3</sup>	SGP-800-0164
4,00 X 8,00 m	42 m <sup>3</sup>	SGP-800-0165
4,00 X 10,00 m	53 m <sup>3</sup>	SGP-800-0166



**Montage enkel inbouw: 2 zijmuren zijn noodzakelijk op de rechte wanden van het zwembad**

**Om uw kit te bestellen, kiest u**

- Alleen het bad
- Azur-filter (Pentair) of een Poolstyle-kit
- De filtervulling voor de gekozen filter
- Skimmer met grote opening en waterinlaat
- Dik vilt (100 g/m<sup>2</sup>)
- Volledige aansluitingsset voor de schoonmaak van de filter
- Trap volgens montage, opzet half ingegraven of ingegraven en diepte van het bad



**Aansluitset**

**Inhoud:**

- 15 m slang Ø 38
- 2 ventielen met 1 1/2" draad
- 3 koppelingen Ø 32/38
- 5 RVS klemmen
- 3 tussenstuk te schroeven
- 2 teflon rollen

**PER-560-0001**

### Zandfiltersystemen & inbouwdelen

REF	OMSCHRIJVING	COOK	SAMOA
PAC-050-0354	Azur 6 m <sup>3</sup> /uur	3-3,5-4 m	
PAC-050-0003	Azur 9 m <sup>3</sup> /uur	4,5-5-6 m	5,25-6-7 m
PAC-050-0002	Azur 12 m <sup>3</sup> /uur	7-8 m	8-9-10-11 m
PSL-050-0012	Poolstyle 4 m <sup>3</sup> /uur	3-3,5 m	
PSL-050-0013	Poolstyle 6 m <sup>3</sup> /uur	3-3,5-4 m	
PSL-050-0014	Poolstyle 8 m <sup>3</sup> /uur	4,5-5-6 m	5,25-6-7 m
PER-250-0002	Skimmer mini	3-3,5-4 m	
EMX-250-0004	Skimmer Typ 17,5	4,5-8 m	alle modellen
EMX-250-0019	Inspuiter Multiflow		

### Zand & grind

REF	OMSCHRIJVING	AZUR 6 M <sup>3</sup> /UUR	AZUR 7 M <sup>3</sup> /UUR	AZUR 10 M <sup>3</sup> /UUR	POOLST 4 M <sup>3</sup> /UUR	POOLST 6 M <sup>3</sup> /UUR	POOLST M <sup>3</sup> /UUR
SIF-050-0002	Zand zak 25 kg	1	1	2	1	2	2
SIF-050-0001	Grind zak 25 kg	1	1	1	-	-	-

# Sahara randstenen en tegels

OP  
BESTELLING



## VLAKKE RANDSTENEN



Hoek 90°



Hoek 150°

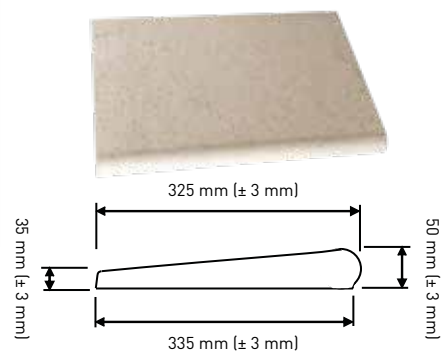

Randsteen recht

## GEWELFDE RANDSTENEN



Hoek 90°



Hoek 150°

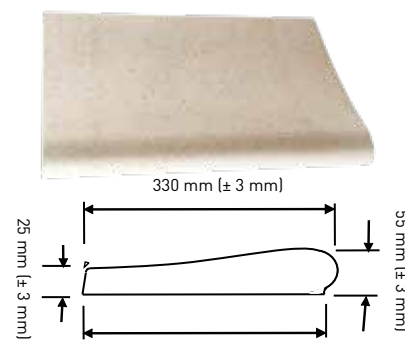

Randsteen recht

## TERRAS-TEGELS



## BESCHIKBARE KLEUREN



Beige roze



Gebroken wit



Natuur hout  
Alleen Louisiane tegels  
- op bestelling



Grijs



Zandgeel

INHOUDSOPGAVE



## Saharaprogramma randstenen en terrastegels dikte 2,5 cm

### Andere modellen

Trianon- Carthage - Cottage - Ardoise - Louisiane - Memphis -Manhattan -  
Tenere -Corcy - Talon

Voor meer informatie, contacteer ons

**Reconstructie van originele ruwe rotspartijen. SRBA realiseert aantrekkelijk ogende- en aanvoelende producten welke u veel voldoening zullen geven...  
... in zowel eigentijdse huizen als oude gebouwen.**

Natuursteen opnieuw samengesteld biedt vele mogelijkheden en vormen, ideaal geschikt voor uw ideeën en creaties. Stabiele en constante productie door SRBA met een gegarandeerde kwaliteit materiaal en speciale behandeling van de kleuren resulteren in een homogene kwaliteit van de randstenen en terrastegels.

**Scp selecteerde voor U het platte Sahara programma** met complete sets met platte randstenen per bad op 1 pallet met de mogelijkheid 1 trapset (romaanse trap 3m) of terrastegels (50 x 50 cm) toe te voegen.

**Transportkosten op aanvraag**



Andere ranges en kleuren op bestelling.  
Rechstreekse levering

## RANDSTENEN SAHARA PER STUK

REF	OMSCHRIJVING RANDSTEEN		STUK/PALLET
SRB-370-0232	Randsteen recht 50 x 33 cm	Vlak	60
SRB-370-0130	Randsteen recht 50 x 33 cm	Gewelfd	60
SRB-370-0233	Hoek 90° - Lijm op aanvraag	Vlak	42
SRB-370-0044	Hoek 90° - Lijm op aanvraag	Gewelfd	42
SRB-370-0234	Hoek 150 - Lijm op aanvraag	Vlak	46
SRB-370-0039	Hoek 150 - Lijm op aanvraag	Gewelfd	50

## PROGRAMMA BIJPASSENDE TERRASTEGELS

Kleur gebroken wit

REF	OMSCHRIJVING RANDSTENEN	M <sup>2</sup> /PALLET
SRB-370-0112	Terrastegel 50X50 dikte 2,5 cm - de m <sup>2</sup>	20 (80 tegels)
SRB-370-0263	Skimmer terrastegel 27 x 27cm : tegel + deksel	

Andere programma's terrastegels (andere kleuren, andere dikte...)

## LIJM EN VOEGMIDDEL

REF	OMSCHRIJVING RANDSTENEN	STUKS/PALLET
SRB-370-0239	voegmiddel zak 25kg - prijs per zak (1 zak = 1 set randstenen of 10m <sup>2</sup> tegels )	48 zakken
SRB-370-0241	Dall' colle : Witte lijm zak 25 kg - prijs per zak (1 zak = 4,2 m <sup>2</sup> tegels)	48 zakken

**Gelieve bij elke bestelling aan te geven of u vlakke of gewelfde randstenen heeft,  
en ons tevens informatie te verstrekken mbt de toegankelijkheid van de aflever adres**

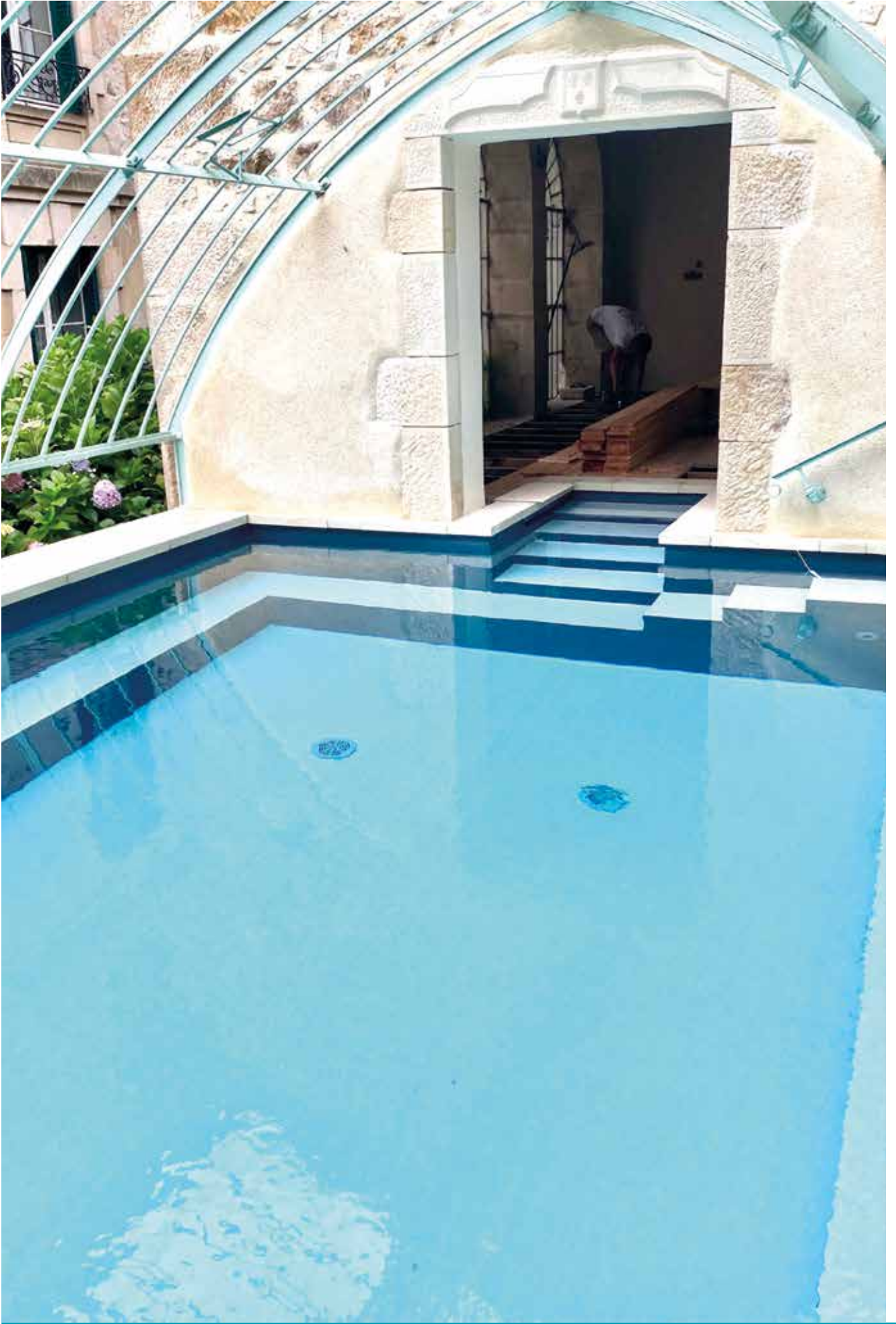

# ZWEMBAD- BEKLEDING

- 78** Waarom Albon ?  
3 beschikbare programma's van Albon
- 79** Anti-slip liners en trappen
- 82** Liners met buitentrap en bekisting
- 83** Kennis: classificatie van de vormen
- 84** Opmeten
- 89** Bestelbon voor liners  
Toebehoren voor liners
- 91** Foam en vilt
- 95** Haogenplast gewapende folie
- 100** Gewapende folie toebehoren

# SCP



# Waarom een liner van Albon ?

## 3 programma's: Classic, Celsius en Premium

ontwikkeld met 's werelds grootste Fabrikant van PVC liners voor zwembaden

De kwaliteit van Albon, is in eerste instantie de volledige controle hebben over de fabricage door middel van getrainde teams, maar tevens dankzij het gebruik van beschermende additieven in de massa, en niet alleen aan de oppervlakte, voor een betere duurzaamheid.

## Productie tijd

Spoed ?

Neem contact met ons op

Het is tevens ons beroep u te begrijpen en zo goed mogelijk met uw wensen rekening te houden.

## Verpakking

Liners tot 12 x 6 m worden **in vaten verpakt** (3 maten leverbaar) om hantering en plaatsing van de liner te vergemakkelijken.

Gebruiks- en plaatsingsaanwijzingen voor de eindgebruiker bijgeleverd.



## Garanties

### Bij normale gebruiksomstandigheden

De garantie is verschillend voor de 3 kwaliteiten. Zie HIERONDER.

Onder voorbehoud van gebruik in Frankrijk en buurlanden.

### AANDACHT

- Winkelhaken, gaten, scheuren, vlekken, vouwen en verandering van kleur kunnen niet gewaarborgd worden
- Een liner niet conform bestelling dient onmiddellijk, schoongemaakt en droog, terug gestuurd te worden na akkoord van de service dienst
- De garantie voor niet-conformiteit is enkel geldig zolang het bad niet gevuld wordt met water en de uitsnijdingen voor inbouwdeelen niet gemaakt zijn
- De aanwezigheid van een lamellenafdekking moet verplicht vermeld worden bij de bestelling van de liner
- Iedere niet gebruikelijke waterbehandelingsmethode conform de code van de goede praktijk van de zwembadbranche annuleert automatisch de garantie

\*Degressieve garantie



Voor het seizoen 2022 zullen 4 Premium liner-kleuren en 4 Celsius anti-slip liners gecertificeerd ftalaatvrij zijn. Ftalaten zijn chemische verbindingen die zijn afgeleid van ftalaatzuur en algemeen worden gebruikt als weekmaker in kunststoffen.

Albon neemt dus in zijn high-end voorstel een door de markt verwacht alternatief op in het kader van deze nieuwe norm, terwijl het dezelfde garanties biedt als voorheen.

De betrokken kleuren zijn gemerkt met een van deze twee logo's

## Het Albon programma

Liners conform aan de normen NFP54803 & NF54802

### PREMIUMKwaliteit



**12 JAAR**  
Materiaal en lassen

**4 JAAR**  
Dimensionele stabiliteit

In water van **35°C**  
piek over 24u, 33°C continu

en  
**3 ppm**  
chloor

Onze Premium liners hebben met succes de weerstandstests doorstaan

### CELSIUSKwaliteit



**10 JAAR**  
Materiaal en lassen

**3 JAAR**  
Dimensionele stabiliteit

In water van **33°C**  
continu

en  
**2,5 ppm**  
chloor

Onze Celsius liners hebben met succes de weerstandstests doorstaan

### CLASSIC Kwaliteit



**10 JAAR**  
Materiaal en lassen  
(5 volle jaren en 5 degressieve jaren)

In water van **28°C**  
continu

Onze Classic liners hebben met succes de weerstandstests doorstaan



# Liner Premium kwaliteit



**12 JAAR**  
Materiaal en lassen



**4 JAAR**  
Dimensionele stabiliteit



In water van  
**35°C**  
(piek over 24u, 33°C continu)



en  
**3 ppm**  
chloor

De Premium liners hebben een meerlagige vernisbescherming die de weerstandstest met succes heeft doorstaan.



Liner antraciet grijs



Kleuren niet contractueel bindend; vraag de Albon kleuren monsters om de kleurweergave te controleren.

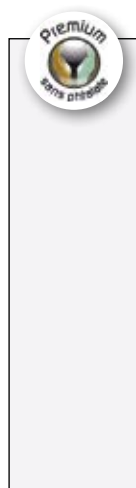

Wit



Zandkleur

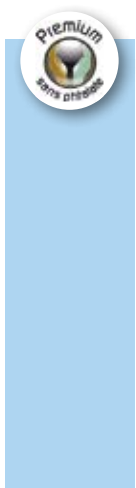

Lichtblauw



Marine blauw

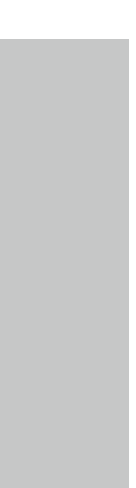

Schuimgrijs



Safari

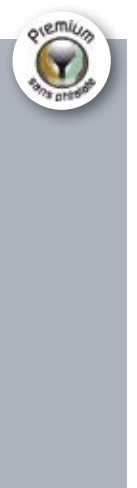

Grijs



Antraciet grijs



Zwart

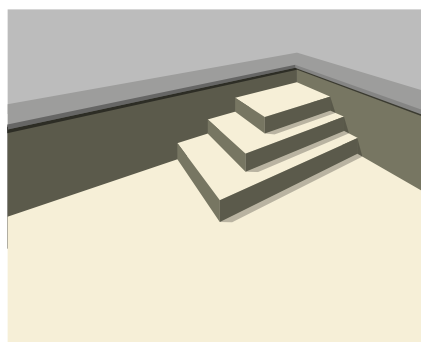

Kies voor verschillende kleuren voor een trendy effect !

## Berekeningsvoorbeeld Hoogte 1,50m - Vorm A

LENGTE	BREEDTE	FACTUREERBARE M <sup>2</sup>
8	4	68
10	5	97
12	6	132

\*Liners met oppervlakte < 60 m<sup>2</sup>: toeslag 10 % op dit tarief

## Premium Liners\*

### LINER

Effen kleuren 75/100e Wit, Zand, Lichtblauw, Grijs, Antraciet, Zwart, Marine blauw

\*Liners met oppervlakte < 60 m<sup>2</sup>: toeslag 10 % op dit tarief

## Vast bedrag

REF	OMSCHRIJVING
ABN-800-1183	Toeslag volgens Ontwerp*

\*Het ontwerp wordt door de fabrikant per triangulatie behandeld. Om tijd te besparen, kies gelijk voor triangulatie !

# Liner Celcius kwaliteit



Bedrukte liner Zenika Blu



**10 JAAR**  
Materiaal en lassen



**3 JAAR**  
Dimensionele stabiliteit



In water van  
**33°C** continu



en  
**2,5 ppm**  
chloor

De Celcius liners hebben een monolaag vernisbescherming die de weerstandstest met succes heeft doorstaan.

## Effen kleuren



Wit

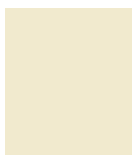

Zandkleur



Lichtblauw



Blauw France



Grijs



Antraciet

## Bedrukt liners Het gehele programme is een exclusiviteit van Albon



Ecrin\*

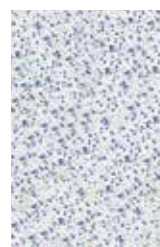

Opaline

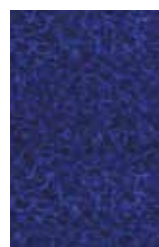

Electric blue

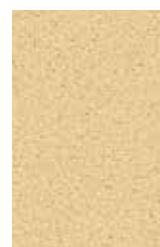

Golden riviera



Marble white

\* Alleen «Wand»



Kleuren niet contractueel bindend; vraag de Albon kleuren monsters om de kleurweergave te controleren.

## Berekeningsvoorbeeld Hoogte 1,50m - Vorm A\*

LENGTE	BREEDTE	FACTUREERBARE M <sup>2</sup>	EFFEN
8	4	68	
10	5	97	
12	6	132	

\*Liners met oppervlakte < 60 m<sup>2</sup>: toeslag 10 % op dit tarief

## Liners Celcius\*

### LINER

Effen kleuren 75/100

Bedrukt 75/100  
Ecrin/Opaline

\*Liners met oppervlakte < 60 m<sup>2</sup>: toeslag 10 % op dit tarief

## Vast bedrag

REF	OMSCHRIJVING
ABN-800-1183	Toeslag volgens Ontwerp*

\*Het ontwerp wordt door de fabrikant per triangulatie behandeld. Om tijd te besparen, kies gelijk voor triangulatie !

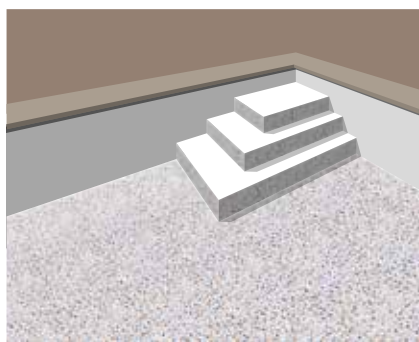

Durf iets anders !



# Liner Classic kwaliteit



## Bedrukte liners

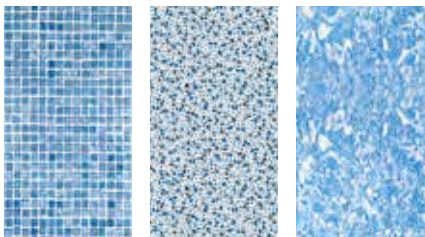

Mozaiek blauw Tropical Marble Blue

## Effen liners

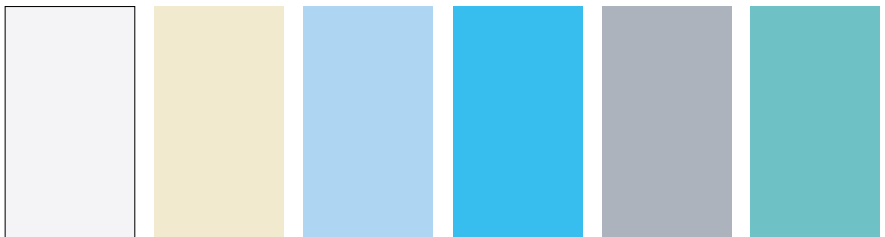

Wit Zandkleur Lichtblauw Blauw France Grijs Caraïbisch Groen



**10 JAAR**

Materiaal en lassen

(5 volle jaren en 5 degressieve jaren)



In water van  
**28°C** continu

De Classic liners hebben de weerstandstest met succes doorstaan.



Kleuren niet contractueel bindend; vraag de Albon kleuren monsters om de kleurweergave te controleren.

### Berekeningsvoorbeeld Hoogte 1,50m - Vorm A\*

LENGTE	BREEDTE	FACTUREERBARE M <sup>2</sup>	EFFEN	BEDRUKT
8	4	68		
10	5	97		
12	6	132		

\*Liners met oppervlakte < 60 m<sup>2</sup>: toeslag 10 % op dit tarief

### Classic liners\*

LINER	
Effen 75/100e	,15
Bedrukt 75/100e	

\*Liners met oppervlakte < 60 m<sup>2</sup>: toeslag 10 % op dit tarief

### Vast bedrag

REF	OMSCHRIJVING
ABN-800-1183	Toeslag volgens Ontwerp*

\*Het ontwerp wordt door de fabrikant per triangulatie behandeld. Om tijd te besparen, kies gelijk voor triangulatie !

## ANTI-SLIP LINERS IN CELSIUS KWALITEIT

Alle anti-slip liners voldoen aan de norm DIN51097 Klasse C (hoogst mogelijke rating)

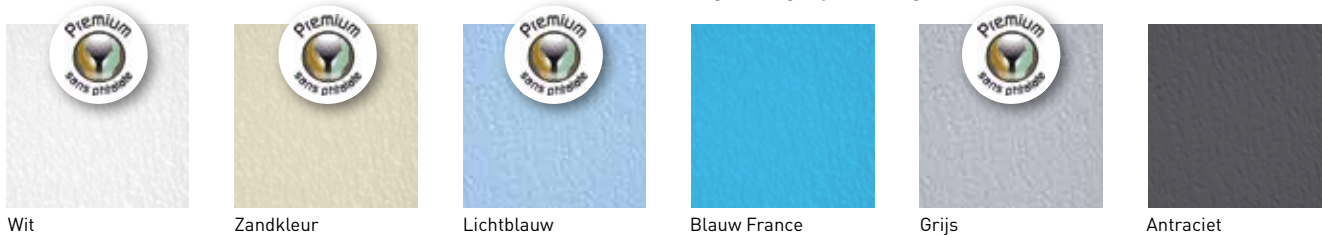

## VAST BEDRAG VOOR TRAPPEN

### Beschrijving van een standaard trap

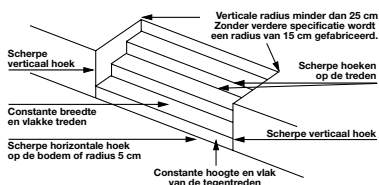

### Voorbeelden niet standaard trappen

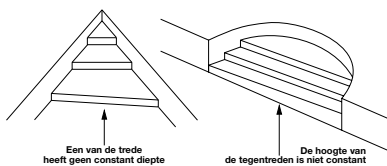

### Advies bij de trappen

- Er dient minimaal een waterdiepte zijn van 20 cm op de eerste trede (d.w.z.  $H1 > \text{of} = 31 \text{ cm}$ )  
Zo niet, wijzen we de goede werking van de liner af
- Het is aanbevolen een inspuiter op de eerste tegentrede van de trap te plaatsen
- Het is niet mogelijk alle treden met verticale radius te fabriceren. Enkel de eerste trede mag met een verticale radius gemaakt worden.
- Hoeken tussen de treden en tegentreden: uitsluitend scherpe hoeken  
Enkel de hoek tussen de bodem en de laatste tegentrede mag afgrond zijn, deze afronding moet gelijk zijn aan de horizontale hoeken van het bad.

**De standaard prijzen voor de trappen zijn geldig voor trappen met maximaal 4 treden**  
Zo niet, graag bij ons informatie aanvragen

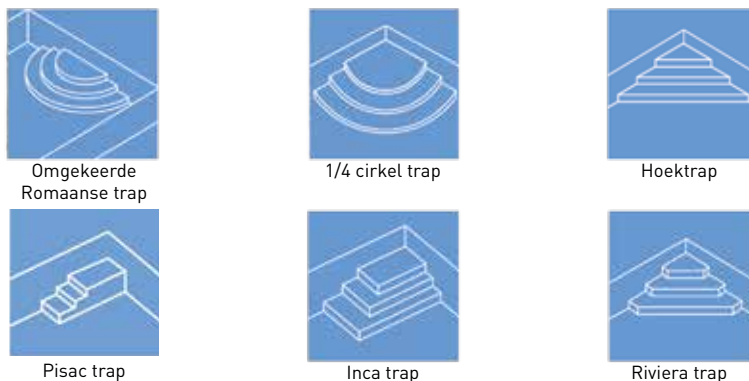

VORM VAN DE TRAP	CLASSIC	ANTI-SLIP	CELSIUS	PREMIUM
Omgekeerd Romaanse trap				
1/4 cirkel				
Hoektrap				
Inca trap*				
Riviera trap*				
Pisac trap*				

\*Risico van plooiën ; in geval van twijfel ons contacteren



Kandino grijs taupe

# Vast bedrag voor buiten trap en nis



Kandide grijs taupe

## BUITENTRAPPEN LINER

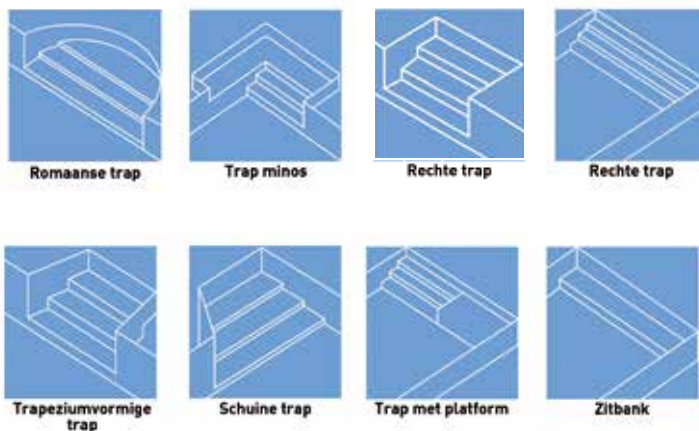

Effen Liners - Prijs vanaf

VORM VAN DE TRAP	CLASSIC	ANTI-SLIP	CELSIUS	PREMIUM
Romaanse trap $\leq 3$ m				
Romaanse trap $\geq 3$ m				
Trap slak				
Romaanse trap Albon				
Rechthoekig trap Albon				
Minos				
Rechte trap $< 3$ m				
Rechte trap $\geq 3$ m				
Rechte trap $\geq 5$ m				
Schuine trap				
Trapeziumvormig				
Zitbank $< 5$ m				
Zitbank $> 5$ m				
Met platform $< 5$ m				
Met platform $\geq 5$ m				

\*Risico van plooiën ; in geval van twijfel ons contacteren  
Bedrukt liner op aanvraag

## LINER NIS

Effen liners

CLASSIC
breedte $< 5$ m
breedte $> 5$ m
CELSIUS
breedte $< 5$ m
breedte $> 5$ m
PREMIUM
breedte $< 5$ m
breedte $> 5$ m

\*Bekisting  $> 70$ : meerwaarde van 10%  
Bedrukte liners op aanvraag

### Wenst u een ingebouwde lamellenafdekking te plaatsen ?

Om de plaatsing van de lamellenafdekking eenvoudiger te maken en de prijs te verminderen kunt u geleidingsprofielen en tussenwanden plaatsen i.p.v. een droge put te fabriceren.

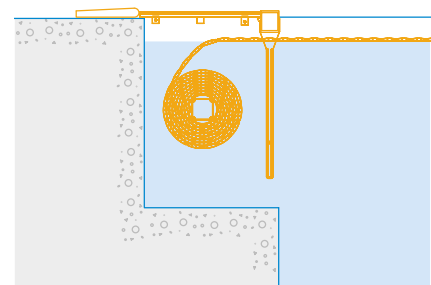

Tussenwand met geleidingsprofielen

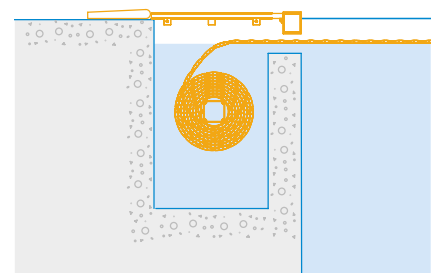

Gemetselde tussenwand

## CLASSIFICATIE VAN DE VORM

### STANDAARD A

Eenvoudige geometrische vormen zonder binnenhoeken of naar binnenkomende kanten met vlakke bodem of bodem met symmetrisch helling safety ledge < of = 30 cm  
horizontale radiussen < of = 10 cm

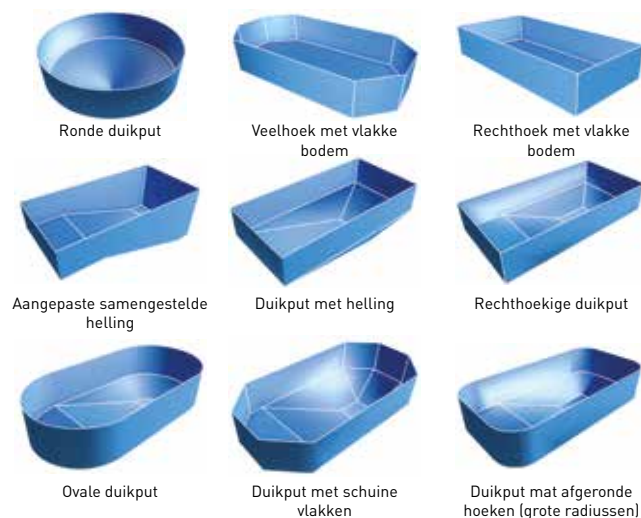

### STANDAARD B

Eenvoudige geometrische vormen zonder binnenhoeken of naar binnenkomende kanten met specifieke bodem  
Eenvoudige geometrische vormen die met de vormen A niet overeenkomen. Vlakke bodem of bodem met symmetrische helling safety ledge < of = 30 cm  
horizontale radiussen < of = 10 cm



### STANDAARD C

Zwembaden vorm B met specifieke bodem. Ingewikkelde geometrische vormen vlakke bodem of bodem met symmetrisch helling safety ledge < of = 30 cm  
horizontale radius < of = 10 cm



### Berekening van de m<sup>2</sup>

**Totaal oppervlakte** = oppervlakte bodem + oppervlakte wanden  
**Oppervlakte bodem** = oppervlakte bodem kleinere diepte + oppervlakte bodem hogere diepte X coëfficiënt  
**Oppervlakte wanden** = omtrek rechthoek X hoogte  
**N.B. De oppervlakte wordt op een decimaal afgerond**

#### Zwembad met duikput of met helling (wanden met constante hoogte)

Oppervlakte bodem = lengte X breedte X 1,30  
Oppervlakte wanden = omtrek X hoogte van de wand  
1,30 is een empirische coëfficiënt

#### VOORBEELD: ZWEMBAD 10 X 5 M MET WAND 1,06 M

SF	10 x 5 x 1,30	65,00 m <sup>2</sup>
SM	(10 + 5) x 2 x 1,06	31,80 m <sup>2</sup>
TOTAAL		96,80 m <sup>2</sup>

**Totaal 96,80 m<sup>2</sup> te factureren**

#### Zwembad met vlakke bodem

Oppervlakte bodem = lengte X breedte  
Oppervlakte wanden = omtrek X hoogte van de wand

#### VOORBEELD: ZWEMBAD 10 X 5 M MET WAND 1,50 M

SF	10 x 5	50,00 m <sup>2</sup>
SM	(10 + 5) x 2 x 1,50	45,00 m <sup>2</sup>
TOTAAL		95,00 m <sup>2</sup>

**Totaal 95 m<sup>2</sup> te factureren**

#### Zwembad met helling

Oppervlakte bodem = lengte X breedte  
Oppervlakte wanden = omtrek X 1/2 (hoogte wand kleinere diepte + hoogte wand hogere diepte)\*

\*De gemiddelde hoogte wordt als referentie gebruikt. Als de vorm van het bad of het motief van de liner een getraceerde perimeter vereisen, dan wordt de maximale hoogte als referentie gebruikt.

#### VOORBEELD: Zwembad 10 X 5 met kleinere diepte 1,06 m en hogere diepte 2,10 m

SF	10 x 5	50,00 m <sup>2</sup>
SM	[(10 + 5) x 2] x (1/2 x (1,06+2,10))	47,40 m <sup>2</sup>
TOTAAL		97,40 m <sup>2</sup>

**Totaal 97,40 m<sup>2</sup> te factureren**

#### Lazy met duikput

Oppervlakte bodem = (totaal 2 lengtes) X breedte X 1,30  
Oppervlakte wanden = omtrek X hoogte van de wand  
1,30 is een empirische coëfficiënt

#### VOORBEELD: Zwembad 10 X 5 met kleinere diepte 1,06 m en hogere diepte 2,10 m

SF	(7,08 + 3,65) x 4 x 1,30	55,80 m <sup>2</sup>
SM	(4+5,43+1,65+3,65+4+1,90+5,43) x 1,06	27,72 m <sup>2</sup>
TOTAAL		83,52 m <sup>2</sup>

**Totaal 83,60 m<sup>2</sup> te factureren**

#### Liners die van de vorige categorieën geen deel uitmaken

Heeft de liner een uitzonderlijke vorm, gelieve offerte bij ons aanvragen. **Op bestek.**

#### OPGEPAST

**Bij iedere bestelde liner dient u een tekening bij te voegen (zie bestelbon)**

**Op het ontwerp (in 1 stuk) dienen de informatieën « zijde hemel/zijde bodem » vermeld worden.**

**Uitgezonderd uitdrukkelijk aanvraag van de klant worden de ontwerpen 2 maanden na verzendingsdatum vernietigd.**



**Andere vormen op bestek. Liner met mal: Extra kosten - vast bedrag**

Alle ALBON-liners, hun confectie en fabricage, zijn conform de NFT 54-802 en NFT 54803-1-NORMEN van AFNOR betreffende "de uitvoering, de plaatsing en het onderhoud van zwembadliners".

Alle maten moeten horizontaal en verticaal worden genomen.

Behoudens tegenbeding gebeurt de confectie als volgt: verticale stroken van 15 cm, horizontale van 5 cm en HUNG-ophangprofiel.

Elke verticale strook van minder dan 10 cm zal met een scherpe hoek worden gemaakt.

Bij de bestelling van de liner moet de aanwezigheid van een rolluik worden gesignaleerd. Wanneer er een automatische niveauregelaar aanwezig is wordt de plaatsing van een specifieke meter en/of een kraan ten stelligste aangeraden. Zo wordt het waterverbruik in het oog gehouden en zijn de afwijkingen gekend.

## Onze liners zijn uitgevoerd op basis van volgende regels

Alle maten die op de standaardliners vermeld staan, gelden voor de binnenkant van het zwembad. De hoogten worden berekend vanaf de waterpas van het zwembad.

De 4 verticale hoeken: strook van 15 cm over heel hun hoogte (andere stukken op aanvraag).

De horizontale hoeken: strook van 5 cm (scherpe hoeken op aanvraag).

Hung-ophangprofiel (Overlap op aanvraag).

De randen van de afdichtingsstukken mogen zich niet op minder dan 50 cm van de hoeken bevinden.



## Plaatsing



Vóór de plaatsing moet de liner in een lokaal met matige temperatuur worden opgeslagen. Liners met een uitzettingscoëfficiënt van 1% per 10°C moeten bij voorkeur worden geplaatst bij een temperatuur tussen 10 en 25°C.

Bij een plaatsing bij lagere temperaturen moet het zwembad worden afgedekt en verwarmd. Bij een renovatie moet u, vooraleer een nieuw doek tussen de structuur en de liner te plaatsen, de support ontsmetten en tegen schimmelvorming behandelen. De structuur mag niet waterdicht zijn en moet de condensatie laten ontsnappen (doorboren van de zwembadhoeken aanbevolen - afhankelijk van de grond kwaliteit). In het geval van een liner voor een groot zwembad duiden de boven elkaar aangebrachte breedten de richting van het bad aan (zie tekening hierboven). De sluiting van de perimeter gebeurt in het klein bad (bij een zwembad zonder axiale trap).

## Conformiteit

Voor een correcte plaatsing is het onontbeerlijk dat de liner kleiner dan het zwembad is. Het is enkel de fabrikant die onder zijn verantwoordelijkheid deze kleinere maat bepaalt. Het resultaat zijn variabele vides, onmisbaar voor de goede spanning van de liner, in de hoeken tussen de structuur en het membraan. De spanningen die hieruit voortvloeien moeten regelmatig door de plaatser worden verdeeld tijdens de plaatsing met de stofzuiger. Bij de het vullen van het bad mag de liner geen plooien bevatten.

## Het vullen

De tewaterlating en het versnijden van de afdichtingsstukken van de liner houden in de plaatser hiermee akkoord gaat.

Wanneer er tijdens de plaatsing met de stofzuiger plooien ontstaan, wordt gevraagd de afdichtingsstukken niet te versnijden, maar de liner opnieuw aan te brengen.

Wanneer de plooien blijven, dient u de confectie te controleren: de maatopname, de planoverdracht, de conformiteit van de confectie.

Bij de tewaterlating wordt een wateranalyse aanbevolen en er de conformiteit van te controleren met de weegschaal van Taylor, en eveneens het ijzer- en kopergehalte te controleren.

## Uitbating

Een volgens de instructies perfect geplaatste liner garandeert niet enkel een lange levensduur op zich. Zeker ook nodig is een geregeld onderhoud van water (pH, ht, VAG, stabilisator, compatibiliteit en concentratie van de behandelingsproducten, enz.) en van de waterlijn.

Een jaarlijkse gedeeltelijke leegmaking van het zwembad wordt aangeraden (van 30 tot 50%) om het water te vervangen, maar het zwembad volledig laten leeglopen wordt afgeraden.

## Weerstandstests

### STEARIX Weerstandstest tegen rode vlekken

Een druppel rode kleurstof wordt op de liner gelegd en na 10 mn afgeveegd. De inkt dringt door het membraan bij een standaard liner, terwijl de Albon liners een barrière creëren. Tevens is het onderhoud van de waterlijn eenvoudiger (oliën en vervuilingafzettingen hechten zich minder snel als bij een standaard liner).

### TABER Slijtvastheidstest

Bij deze test wordt een versnelde slijtage situatie geschapen. De liner wordt op een horizontale draaischijf bevestigd en onderworpen aan herhaalde passages (60 toeren/ minuut) van schurende wieltjes waarop een belasting van 5 N wordt uitgeoefend. Na 100 cycli zijn de Albon liners intact terwijl bij een standaard membraan de bedrukking zichtbaar vervaagd.

### ERICHSEN Kras weerstandstest

Deze test toont aan dat het vernis van de effen en bedrukte Celcius en Premium liners een verhoogde weerstand tegen schuren en krassen biedt.

### EMMAQUA UV Verouderingstest

Deze proef wordt uitgevoerd over een periode van 6 maanden wat overeenkomt met 10 jaar blootstelling aan zonnestralen in de woestijn. Het Premium vernis verbetert de UV bestendigheid van de liner aanzienlijk. De kleur is beter beschermd.

Deze afwerking verbetert tevens de weerstand tegen waterbehandelingsproducten (chloor, broom

## OPMETEN

### Problemen

Bepaalde afwijkingen van de constructie moeten worden gemeld ::

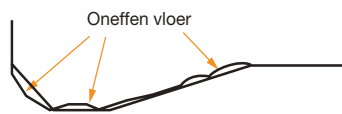

- Oneffen vloer, boven of onder de rechte lijn
- Verschillen in diepte aan de 4 hoeken: controleer alle diepten, om plooiën te voorkomen
- Vermeld de nauwkeurige straal van de hoeken: het verschil in perimeter tussen een zwembad met rechte hoeken en een zwembad met stralen van 15 bedraagt 26 cm, wat problemen kan veroorzaken met de plaatsing

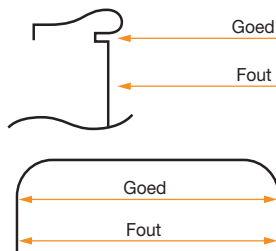

Meet de afmetingen zeer nauwkeurig:

**Voor de hoogte:** op het niveau van het ophangprofiel

**Voor de lengten en de breedten:** aan de platte, niet de ronde delen

### Hoeken

Er zijn vier soorten zwembadhoeken



- Standaardstraal 15 cm
- Niet-standaard straal 25 cm of andere afmeting
- Scherpe hoeken
- Afgeschuinde hoeken

### LET OP

Behoudens vermelding op het plan gaan wij ervan uit dat alle liners een verticale straal van 15 cm en een horizontale van 5 cm hebben. Een plan 'op schaal' kan niet correct worden gebruikt, vandaar dat alle afmetingen verplicht op de bestelbon moeten staan.

### Diagonalen

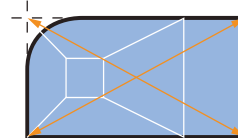

**Controleer de twee diagonalen:** meet de afstand tussen de snijpunten. Als het verschil groter is dan 5 cm, moeten wij er rekening mee houden bij de realisatie van de liner en moet u het ons dus melden voor de fabricage.

### Hoogte en lengte van de hellingen

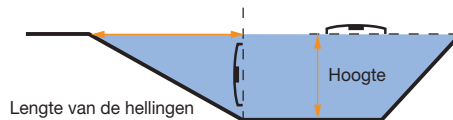

Liniaal en waterpas verplicht

Om de hoogte van de hellingen te meten, is het **absoluut noodzakelijk een liniaal en een waterpas** te gebruiken (volgens de schets)

De hellinglengtes moeten ons vlak en niet uitgezet of op de bogen worden aangeleverd. Gebruik hiervoor ook een liniaal en een waterpas (volgens de schets)

### Type van trap met risico van plooiën Niet gewaarborgd / Volgens bestek

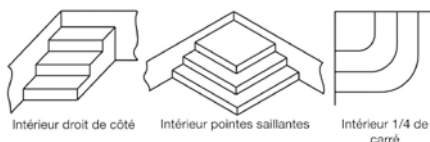

Om de positie van de trap (of helling) aan te geven (rechts of links), gaat u buiten het zwembad staan, aan de kant van het badje.

### Schema van baden die geen liner kunnen krijgen zonder risico van plooiën

Met hellingen  $\geq 45$  bestaat er gevaar op verschuiven

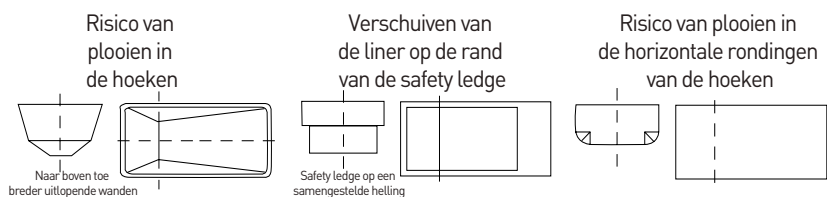

## OPMETEN MET DRIEHOEKSMETING

### Methode

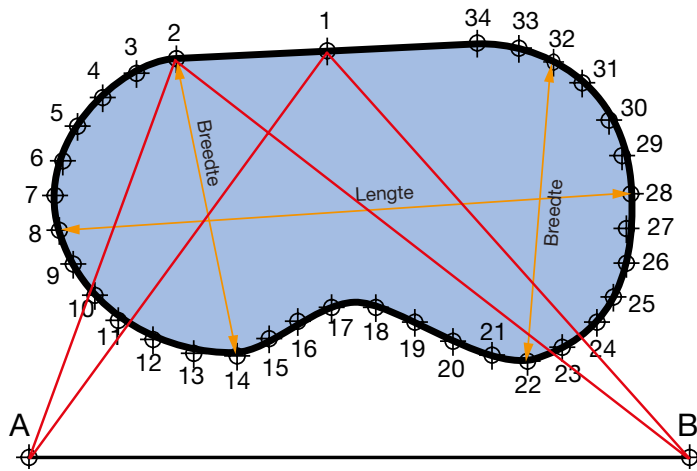

AB = XXX	PTS	A	B
	1	XXX	XXX
	2	XXX	XXX
	3	XXX	XXX
	4	XXX	XXX
	5	XXX	XXX
	Etc		

**Duid op de grond de punten A en B** met potlood aan, op een stuk plakband dat u eerst op de gewenste plaatsen heeft aangebracht.

De lijn AB, die groter is dan de lengte, wordt meestal met A links geplaatst, aangezien het zwembad ongeveer parallel moet zijn met de grootste lengte, op minimaal 1 m van de dichtstbijzijnde rand.

Deze voorkeuren zijn niet verplicht maar maken op de centimeter afgeronde metingen mogelijk.

**Duid alle punten rond het zwembad aan.**

**Voor de rechte lijnen:** een punt aan elk uiteinde en een in het midden volstaan.

**Voor lichte rondingen:** een punt om de meter.

Als de ronding sterker is, om de 50 cm of indien nodig met nog kleinere intervallen.

**Geef de bijzondere afmetingen** tussen 2 punten (bv. breedte Punt 2 en Punt 14, breedte Punt 22 en Punt 32 en lengte Punt 8 en Punt 28). U hoeft de afstand tussen twee opeenvolgende punten niet te meten.

Meet nu AB, daarna elk punt tot A en daarna tot B, en noteer deze afmetingen in een tabel met de bovenstaande vorm (AB = afstand van A tot B / Pts = De verschillende genummerde punten vanaf 1/A = Afstand van elk punt tot A/B = Afstand van elk punt tot B).

**Vergeet niet ons de afstand AB mee te delen!**

**OPMERKING:** de voegen van de randen zijn vaak goede richtpunten. Breng tegenover elke voeg een stuk plakband aan, nummer ze en traceer met potlood (zo kunt u alle punten tot A en daarna alle punten tot B meten en een verschil in de tabel vermijden).

Download de software voor de driehoeksmeting op [www.nextpool.com](http://www.nextpool.com) (espace pro)

### Bestellingen

**Om uw bestelling te kunnen uitvoeren, vragen wij u:**

- Een schets met de vrije hand, bovenaanzicht met de plaats van punten A en B
- De tabel met de afmetingen, zoals hiernaast.  
Geef aan of u op het niveau van de waterspiegel hebt gemeten, met of zonder randen en afdekking, en eventueel de gewenste afdekking of aanbouw.



## BEHANDELING VAN EEN ZWEMBADFOLIE IN DE PRAKTIJK

Een volgens de instructies perfect geplaatste liner garandeert niet enkel een lange levensduur op zich. Zeker ook nodig is een geregeld onderhoud van water (pH, VAG, ht, het gehalte van de onderhoudsproducten, het stabilisatorgehalte en de controle van de behandelingsprocedures), zodat dit vrij van micro-organismen is die aan de basis van vlekken en diverse beschadigingen liggen.

Wanneer u de installatie van een niveauregeling plant, is een systematische en maandelijkse controle van de waterkwaliteit onontbeerlijk.

### 1 • Kleurvastheid

Het gebruik van oxidatiemiddelen voor de waterbehandeling, hun concentratie en de globale toepassingstijd leiden tot al dan niet snelle variaties in de pigmentatie van de membranen.

Herhaaldelijke of langdurige overdoseringen zijn nadelig.

### 2 • Waterlijn

De waterlijn is bijzonder gevoelig aan diverse afzettingen (kalk, vet) die worden vastgezet door de zonnestralen.

Ze moet zorgvuldig en geregeld worden gereinigd met producten die geschikt zijn voor het membraan.

### 3 • Waterkwaliteit en -balans

- **Het pH** of waterstofpotentieel is bepalend voor een goede waterkwaliteit. Het moet geregeld worden gecontroleerd. De pH-waarde kan schommelen tussen 0 en 14, de neutraliteit werd vastgelegd op 7, eronder is het water zuur, erboven basisch.
- **Het VAG** of Volledige Alkalimetrisch Gehalte duidt op het gehalte aan carbonaten of bicarbonaten in het water en geeft het water zijn bufferkracht die op het pH inwerkt.
- **Het Hg** of Hydrotimetrisch Gehalte bepaalt het calcium- en magnesiumgehalte (kalk).

Deze drie elementen, pH, VAG en Hg bepalen de waterbalans op de weegschaal van Taylor. Het weinig schommelende HG zal worden gemeten bij het vullen van het zwembad en eenmaal per jaar. De inwerking op het VAG met een zuurgraadverbeteraar zal het pH wijzigen om ze binnen de ideale zone te houden.

#### Ideale waarden

- **pH: tussen 7 en 7,4** (deze waarden zorgen voor een aangenaam zwemmen en een optimale efficiëntie van de onderhoudsproducten)
- **Cl: tussen 0,7 en 1,2 ppm** (delen per miljoen) chloor
- **Br: tussen 1 en 2 ppm** broom
- **TH: tussen 18 e2 25°F** (Franse graden)
- **TAC: tussen 10 et 20°F** (Franse graden)
- **ICA: isocyaanzuur of stabilisator tussen 30 en 50 dpm** (in openbare zwembaden mag de limiet 75 dpm niet overschrijden)
- **T°: temperatuur tussen 25 en 28°C**

Bij het vullen van het zwembad moet een volledige wateranalyse plaatsvinden. Indien nodig wordt het water behandeld zodat het in balans is binnen de ideale waarden. Deze analyse zal als referentie voor de gebruiker dienen.

Het behoud van de waterkwaliteit zorgt voor een goede conservatie van de verschillende samenstellende delen van het zwembad.

Daarna dient een jaarlijkse wateranalyse door een professional te gebeuren die bepaalt welke onderhoudsproducten en welke hoeveelheid ervan dient gebruikt. Enkel het ontsmetten en het pH worden daarna wekelijks gecontroleerd.

Elektrolysetoestellen van zout water maken geen volledig automatisme uit.

Ze produceren de chloor waarvan de concentratie dient gecontroleerd en aangepast in functie van het pH, de temperatuur en de gebruiksgraad van het zwembad.

Automatische regeltoestellen (cl, pH,...) dienen geregeld gecontroleerd en indien nodig geijkt.

Teneinde de verschillende behandelings- en onderhoudswaarden te registreren, raden wij aan een sanitair aantekenboekje te gebruiken.

Al onze liners, hun ontwerp en fabricage, zijn conform de NFT 54-803-1 en NFT 54-802-normen betreffende de uitvoering, de plaatsing en het onderhoud van de zwembadliners.

### Opmerkingen o ver de fabricage



met donkere opdruk

**Liner met donkere opdruk :** op de lasnaden verschijnt een witte rand

**Opgelegde muurkleuren :** afhankelijk van de hoogte van de muur kunnen er 2 horizontale naden over de hele omtrek zijn

### WAARSCHUWING

Zijn strikt verboden

- **Schuursponzen of -producten voor de schoonmaak van de waterlijn.**
  - **Doeken die niet compatibel zijn met het PVC-membraan.**
  - **Lijmen of hechtmiddelen of basis van een solvent (enkel acryllijmen of -hechtmiddelen zijn toegelaten).**
- In geval van gebruik van doeken, lijmen of hechtmiddelen dienen deze verplicht door ALBON te worden geleverd of goedgekeurd, op straffe van nietigheid van de linergaranties.
- **Kopersulfaat, onder welke vorm ook.**
  - **Rubberverf, inkt of teer. Ze veroorzaken onuitwisbare vlekken wat verplicht leidt tot de vervanging van de liner.**

**OPGEPAST: Waak er steeds over het pH strikt tussen pH 7 en 7,4 te houden.**



Gebruik onze interactieve PDF formulieren: eenvoudig in te vullen, duidelijker (vermijden fouten veroorzaakt door het handschrift) en kunnen direct per mail aan uw SCP agentschap verstuurd worden



Bestelling per mail aan SCP Benelux te versturen  
"info.benelux@scppool.com"



## Uw referenties

- Deze bestelling betreft een opgemaakt bestek, gelieve het nummer te vermelden :
- Deze bestelbon betreft een reeds bestaande bestelling (extra informatie), gelieve het Albon dossier nummer te vermelden:

### Klant informatie

Ref. bad :

N° bestelling :

Datum van bestelling :

Code klant :

Naam :

Adres :

PC :  Stad :

Land :

Tel. :  Fax :

Email :

### Levering adres (indien anders)

Naam :

Adres :

PC :  Stad :

Land :

Tel. :

Email :

Vast bedrag voor levering bij eindgebruiker, volgens algemene verkoopsvoorwaarden.

## Algemene gegevens van het zwembad

### Zwembadcategorie

#### Bestemming van de uitrusting:

- Nieuw zwembad in aanbouw     Bestaand zwembad
- ▶ Bij een bestaand zwembad :     Nieuwe uitrusting     Uitrusting ter vervanging van een andere
  - ▶ Indien deze uitrusting een andere vervangt, welke uitrusting wordt dan vervangen:
    - Gewapende pvc     Betegeling     Berschermd coating     Andere,

## Kleur keuze

### Kleur liners

#### Classic

- | Wand                  | Bodem                 |                  |
|-----------------------|-----------------------|------------------|
| <input type="radio"/> | <input type="radio"/> | Wit              |
| <input type="radio"/> | <input type="radio"/> | Lichtblauw       |
| <input type="radio"/> | <input type="radio"/> | France blauw     |
| <input type="radio"/> | <input type="radio"/> | Zandkleur        |
| <input type="radio"/> | <input type="radio"/> | Lichtgrijs       |
| <input type="radio"/> | <input type="radio"/> | Tropical         |
| <input type="radio"/> | <input type="radio"/> | Mozaïek Blauw    |
| <input type="radio"/> | <input type="radio"/> | Caraïbisch Groen |
| <input type="radio"/> | <input type="radio"/> | Marble blue      |

#### Celsius

- | Wand                  | Bodem                 |              |
|-----------------------|-----------------------|--------------|
| <input type="radio"/> | <input type="radio"/> | Wit          |
| <input type="radio"/> | <input type="radio"/> | Lichtblauw   |
| <input type="radio"/> | <input type="radio"/> | France blauw |
| <input type="radio"/> | <input type="radio"/> | Zandkleur    |
| <input type="radio"/> | <input type="radio"/> | Lichtgrijs   |
| <input type="radio"/> | <input type="radio"/> | Antraciet    |

- | Wand                  | Bodem                 |                |
|-----------------------|-----------------------|----------------|
| <input type="radio"/> | -                     | Ecrin          |
| <input type="radio"/> | <input type="radio"/> | Opaline        |
| <input type="radio"/> | <input type="radio"/> | Electric blue  |
| <input type="radio"/> | <input type="radio"/> | Golden riviera |
| <input type="radio"/> | <input type="radio"/> | Marble white   |

#### Premium

- | Wand                  | Bodem                 |             |
|-----------------------|-----------------------|-------------|
| <input type="radio"/> | <input type="radio"/> | Wit         |
| <input type="radio"/> | <input type="radio"/> | Lichtblauw  |
| <input type="radio"/> | <input type="radio"/> | Donkerblauw |
| <input type="radio"/> | <input type="radio"/> | Zandkleur   |
| <input type="radio"/> | <input type="radio"/> | Safari      |
| <input type="radio"/> | <input type="radio"/> | Schuimgrijs |
| <input type="radio"/> | <input type="radio"/> | Lichtgrijs  |
| <input type="radio"/> | <input type="radio"/> | Antraciet   |
| <input type="radio"/> | <input type="radio"/> | Noir        |

#### Anti-slip

- | Trap                  | Bodem                 |              |
|-----------------------|-----------------------|--------------|
| <input type="radio"/> | <input type="radio"/> | Wit          |
| <input type="radio"/> | <input type="radio"/> | Lichtblauw   |
| <input type="radio"/> | <input type="radio"/> | France blauw |
| <input type="radio"/> | <input type="radio"/> | Zandkleur    |
| <input type="radio"/> | <input type="radio"/> | Lichtgrijs   |
| <input type="radio"/> | <input type="radio"/> | Antraciet    |

## Ophangprofielen

### Aanhechting

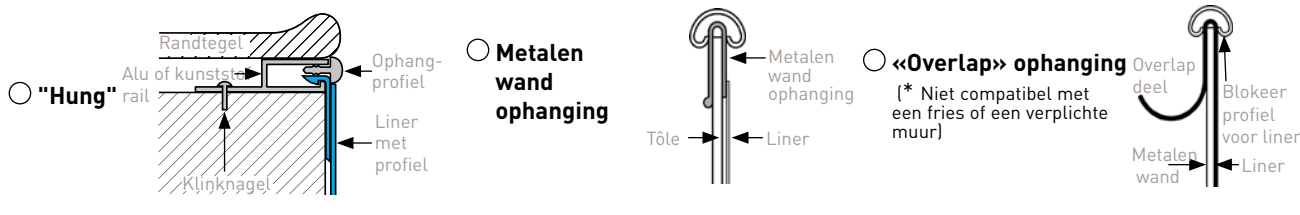

## Informaties mbt het bad

### Bad

**Bad vorm :**  Rechthoekig  Achtvormig  Lazy rechts  Lazy links  Rond  Ovaal   
 Niervorming rechts   
 Niervorming links  Veelhoekig  Markiezin  Eivormig  Specifiek

**Bodem van het bad :**  Vlak  Lepel  Met helling  Met duikput  Specifiek

**Stralen van het bad :** Horizontale stralen (in cm) :  Verticale stralen (in cm) :

### Trappen en uitbreiding

**Type trap**  Gemetseld  Polyester / Acryl :

**Keuze liner (standaard, de trap zal dezelfde kleur hebben als de liner van het zwembad)**

**Anti-slip:**  Wit  Zandkleur  Lichtgrijs  Blauw France  Grijs  Antraciet

**Nnti-slip:** Ref kleur (zie voorgaande lijst):

### Vorm trap

**Binnentrap :**  Omgekeerd Romaans  1/4 cirkel  Hoektrap  Incas  Riviera  Pisac

**Buitentrap :**  Romaans  Slakvorm  Albon romaans  Albon rechthoekig  Recht

Minos rechts  Minos links  Oblique rechts  Oblique gauche  Trapèze

**Buitentrap volledige lengte :**  Hoek plage  Rechts  Bank  Pisac plage  Minos plage rechts

Minos plage links

**Verlengingen**  Koffer  Overloopbak

### Opmeting

- Bestelling op mal
- Bestelling met driehoeksmeting
- Deze liner komt overeen met standaardmaten

Fabrikant :

Model :  Jaar :



### Let op

Technische gegevens van het zwembad: voeg de tekening van het zwembad bij dit bestelformulier. Vermeld duidelijk de horizontale en verticale stralen.

### Bestelbon

Te :  De :  /  /20

Ik verklaar dat ik de algemene verkoop- en garantievoorwaarden heb gelezen en dat ik ze aanvaard.

Naam :  Handtekening en stempel :

## FIBERTEX – BESCHERMING ONDER DE LINER

Omdat elke ondergrond anders is, heeft SCP het programma van onder liner bescherming uitgebreid voor een optimaal resultaat en overeenkomstig de behoeften

### Beton ondergrond

Direct contact met beton produceert hoge pH-waarden van 9 tot 12 afhankelijk van de ouderdom van het beton (alkalisch milieu). In deze agressieve omstandigheden is de juiste keuze van de grondstof van het grootste belang. Virgin polypropyleen is de geschikte grondstof, terwijl polyester (PET) zal leiden tot zeer hoge risico's van afbraak door hydrolyse.

Afhankelijk van uw plaatsingsgewoontes kiest u voor een flexibel en aanpasbaar product zoals F- 300M WOP vilt of F-500M WOP vilt of voor het Pool Liner programma met één gekalanderde zijde voor minder vervorming bij het plaatsen.

### Solidbric®

Voor elke andere ondergrond als beton, en met name voor de Solibric bekistingsblokken, moet het beschermingsvilt een maskeringseffect hebben om de tussenblokken te verbergen. Met zijn dikte van 6,5 mm is de PET 500 zowel zeer maskerend als niet erg vervormbaar. De 100% gerecyclede polyester samenstelling geeft ook een oriëntatie van duurzame ontwikkeling.

REF.	MODEL	ROL VAN	AANTAL PER PALLET	DIKTE ONDER 2 Kpa	CHEMISCHE STABILITEIT
<b>FIT-800-0001</b>	F-300M WOP	300 gr - 50 x 2 ml = 100 m <sup>2</sup>	9 rollen	3,0 mm	V
<b>FIT-800-0004</b>	Pool Liner 350	350 gr - 50 x 2 ml = 100 m <sup>2</sup>	9 rollen	2,5 mm	V
<b>FIT-800-0009</b>	Pool Liner 500	500 gr - 50 x 1,5 ml = 75 m <sup>2</sup>	5 rollen	3,7 mm	V
<b>FIT-800-0005</b>	PET 500	500 gr - 30 x 1,5 ml = 45 m <sup>2</sup>	5 rollen	6,5 mm	X

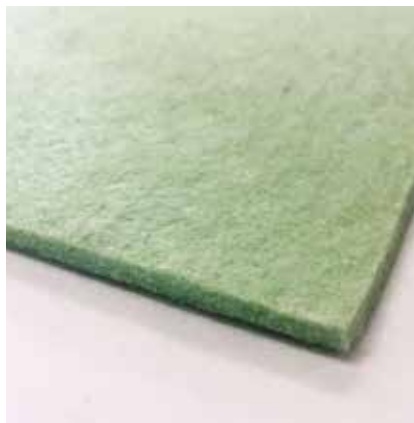

POOL LINER

FIBERTEX VERPAKKING

REF	Programma	Grondstof	Ondergrond beton			SolidBric bekistingsblokken
			Perfekte afwerking	Gemiddelde afwerking	Renovatie	
<b>FIT-800-0001</b>	F-300M WOP	Polypropyleen virgin	+++	++	++	+
<b>FIT-800-0004</b>	Pool Liner 350	Polypropyleen virgin	+++	++	++	+
<b>FIT-800-0009</b>	Pool Liner 500	Polypropyleen virgin	+++	+++	+++	++
<b>FIT-800-0005</b>	PET 500	Gerecyclede polyester	0	0	0	+++

# Liner toebehoren

## RENOLIT-BESCHERMING ONDER DE LINER



Renolit Alkorplus Geolite 81006 005/006/007 wordt gebruikt als scheidingslaag tussen de gewapende folie of de liner en de onderlaag.

### Voordelen

Hoge weerstand tegen beton, metalen en kunststoffen.

Hoge bestendigheid tegen zuren en alkaliën. Hoge weerstand tegen vervorming door de hydrostatische druk.

Kan gemakkelijk met een boormachine worden doorboord zonder in de knoop te raken

Bevat een antibacteriële behandeling (Sanitized).

Hoge weerstand tegen water aan het oppervlak en zeewater.



REF	OMSCHRIJVING	AFMETINGEN
ALK-800-0259	Schimmelwerende polypropyleen laag	1,65x50m
ALK-800-0361	Schimmelwerende polypropyleen laag	2,00x50m

## FOAM VOOR ONDER DE LINER



Ideaal voor Solidbric bad tot 5 x 10 m

Chemisch inert en rot-bestendig, bestand tegen chloor en een alkalisch milieu - Bevestiging met SuperPro lijmspray. Rol van 1,50 x 33 ml, oftewel 50 m<sup>2</sup>

Dikte 5 mm

**BCH-800-0001** PER ROL VAN 50 M<sup>2</sup>

**Aansluiting voor onder de liner foam - 35x5/6ml**

**BCH-801-0001** PER ROL VAN 6 M

## BLOKKEERPROFIEL HUNGSTOP



prijs per rol 30ml

REF	OMSCHRIJVING
PSI-800-0001	Hungstop PVC wit rol van 30 lm
PSI-800-0002	Hungstop PVC lichtblauw rol van 30 lm
PSI-800-0003	Hungstop PVC Zandkleur rol van 30 lm
PSI-800-0012	Hungstop PVC grijs rol van 30 lm
PSI-800-0016	Hungstop PVC grijs antraciet - rol van 30 lm
PSI-800-0015	Hungstop PVC zwart - rol van 30 lm

## BEHANDELING VAN DE WANDEN

### Behandeling van de wanden

Er is aangeraden de wanden tegen schimmel te behandelen voor de liner tegen het beton te plaatsen.

### Structuur ontsmetten

Minder micro-organismes in het cementwerk vermindert het risico van vlekken op de liners.

### Gebruiksaanwijzing

- De vloeistof voor gebruik goed schudden
- Verdunnen: 1 L op 9 L water
- De vloeistof met een borstel aanbrengen (niet verstuiwen)
- 1 L vloeistof voor een oppervlakte van 75 m<sup>2</sup>

Dit product aanbrengen 24 uur voor de plaatsing van het vilt

REF	OMSCHRIJVING	ADR
ALK-800-0073	Structuur ontsmetter	ADR

## LIJMEN

Enkel op niet-geblokkeerd support



1

2

REF	OMSCHRIJVING	
1 COL-800-0002	SuperPro lijm Emmer van 5 kg - tot 50 m <sup>2</sup>	
2 COL-800-0003	SuperPro spuitlijm voor alle oppervlakken (beton, stalen, blokken)	ADR
ALK-800-0070	Alkor lijm 5kg	ADR 

## LINER REPARATIESET



### Liner reparatieset

- Tube lijm 30 ml
  - Met druppeltuit
  - Onderwater gebruik
  - Speciaal ontwikkeld voor liners en opblaasbare zwembaden
- Blister

KOK-600-0003	VERPAK. 12	ADR
--------------	------------	-----

## PREVENTIEVE WATERBEHANDELING



Om het risico vlekken door de opgeloste metalen in water te voorkomen.

### TEGEN VLEKKEN

Neutraliseert de opgeloste metalen in het badwater (zilver, lood, tin, cadmium, arsenicum ...)

Na het in de skimmer gieten, vormt het anti-vlekken middel in het zandfilter een actieve laag ionen sekwestratiemiddel.

### Gebruiksaanwijzing

- 1 dosis (1 dop) per 50 m<sup>3</sup> na elke backwash
- 2 doses (2 doppen) per 50 m<sup>3</sup> in het begin van het seizoen

ALK-800-0185
--------------

## TOEBEHOREN



### Luchtzuiger voor liner Qvac

SCO-670-0002
--------------



ADR

Producten met dit logo kennen een toeslag bij verzending i.v.m. gevaarlijke stoffen van 15€ excl. BTW per bestelling, dit bovenop de normale verzendkosten



# Liner toebehoren

## OPHANGPROFIELEN PVC



1

PSI-800-0022



2

PSI-800-0023



3

PSI-800-0011

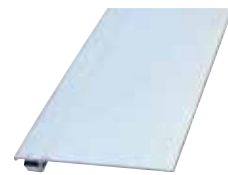

4

PSI-800-0024



5

PSI-800-0025

**Breedte 4,6 cm**

REF	OMSCHRIJVING	FACT. EENHEID
1 <b>PSI-800-0022</b>	Horizontale rail - Strip van 2 lm	per strip
<b>PSI-800-0007</b>	Vervormbare horizontale rail voor baden met vrije vorm of Romaanse trap Strip van 1,20 lm	per strip
2 <b>PSI-800-0023</b>	Verticale rail voor renovatie - Strip de 2,00 lm	per strip
3 <b>PSI-800-0011</b>	Hoek rail R15	per stuk
<b>PSI-800-0013</b>	Renovatie rail - Hoek R15	per stuk

**Breedte 10 cm** Maakt mogelijk het profiel op styropor structuur te plaatsen na het storten van beton

REF	OMSCHRIJVING	FACT. EENHEID
4 <b>PSI-800-0024</b>	PVC horizontaal - Strip van 2 lm	per strip
5 <b>PSI-800-0025</b>	Hoek R15	per stuk

## PROFIEL IN U VORM

Voor bouwblokken zoals Solidbric voor het gieten

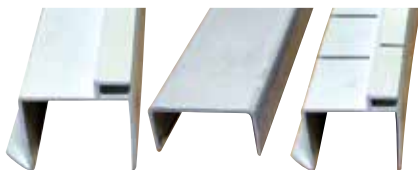

PSI-800-0027

PSI-800-0026

CJP-800-0011

REF	OMSCHRIJVING	FACT. EENHEID
<b>PSI-800-0027</b>	Profiel U vorm - strip 3 lm	per strip
<b>CJP-800-0011*</b>	Hervormbaar U vorm bevestigings- profiel - strip 2 lm	per strip
<b>PSI-800-0026</b>	Trap neus - strip 3 lm	per strip

\*Zolang de voorraad strekt

REF	OMSCHRIJVING
<b>TCM-800-0001</b>	Horizontale alu - strip 2 lm
<b>TCM-800-0002</b>	Horizontale alu Hoek R15
<b>TCM-800-0003</b>	Verticale alu - sstrip 2 lm
<b>TCM-800-0005</b>	Verticale alu Hoek R15

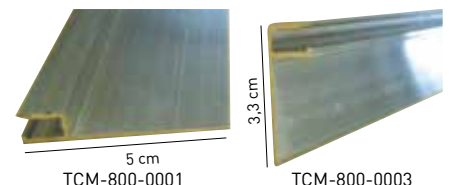

TCM-800-0001

TCM-800-0003

## ALU RAIL MET OMSLAG

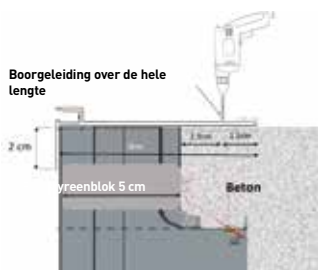

Boorgeleiding over de hele  
lengte

2 cm

grijsblok 5 cm

2 cm

2 cm

Beton

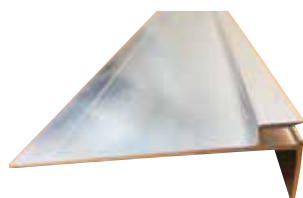

**Verticale rail breedte 9 cm lengte 2 m**

- Geschikt voor polystyreenblokken
- Verticale omslag van 2 cm voor vastzetten/afstemmen
- V-vormige boorgeleiding over de hele lengte
- Op metselwerk: vermijdt barsten van de coating

**TCM-800-0007**

## TOEBEHOREN VOOR PROFIELEN

REF	OMSCHRIJVING
<b>QUA-600-0001*</b>	Klinknagel - 100 st.

\* Verandering van ref tijdens het seizoen

## KWALITEIT OM LANG MEE TE GAAN

### Proflex, 3 folie programma's:

- Klassieke effen kleuren
- Het vernisassortiment
- 4 andere gamma's met een innovatief design



Gewapende folie Stoneflex Pearl

Gewapende folie Stoneflex Jasper Sand

### 50 jaar ervaring

De Proflex liners genieten reeds meer dan 50 jaar ervaring op gebied van R&D. Deze liners worden door « Haogenplast » gefabriceerd, een specialist in het afdichten van zwembaden maar tevens in de woon- en bouwsector.

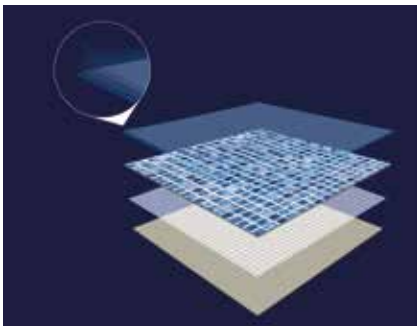

### De Proflex® kwaliteit

**De kwaliteitscontrole in elke stap van de fabricage van de Proflex-gamma garandeert:**

- Een onberispelijk gelijkmatige dikte
- Een uitstekende UV-bestendigheid
- De weerstand tegen agressieve waterbehandelingen

### Zeker met Proflex®

Volledige schadevergoeding in het geval van problemen

- Kosten van de verwijdering en de herstelling
- Vervanging van de rollen volgens tarief
- Kosten van de werkuren, het plaatsen en het vullen met water
- Forfait voor de producten voor het vullen (oxidatiemiddel, zout...)



Milieu



Kwaliteit



Veiligheid  
& Hygiëne



### 10 redenen om Proflex® te kiezen

- 1 Uitstekende belemmering voor de ontwikkeling van micro-organismen
- 2 UV-bestendig en kleurbehoud
- 3 Ontworpen om buiten te lassen
- 4 Uitstekende weerstand tegen slijtage
- 5 Bestand tegen over chloreren
- 6 Scala van gelakte liners
- 7 Vloeibare PVC met nieuwe verbeterde formule
- 8 ElvaFlex – Hoge weerstand in de tijd en tegen chemicaliën
- 9 Productie procedures gefocust op een superieure kwaliteit
- 10 Haogenplast certificeringen

### Proflex® Trainingen

**Wenst u een training of wilt u het materiaal testen?**

Neem contact op met uw vertegenwoordiger

# Gewapende folie



## KLASSIEK PROGRAMMA MET VERNISLAAG

<b>WARRANTY</b> <b>12 YEARS</b> <small>Waterproofing</small>	<b>WARRANTY</b> <b>34°C</b> <small>Temp.</small>	<b>WARRANTY</b> <b>5 YEARS</b> <small>Stain Resistance</small>	<b>NF</b> <b>15836-2</b> <b>YES</b>	<b>CERTIFICATION</b> <b>Public Pools</b> <b>YES</b>	<b>WARRANTY</b> <b>5 YEARS</b> <small>Chlorine Lightfastness</small>
--	--	--	---	---	--

### KENMERKEN

Bestand tegen slijtage volgens norm ISO-5470-1: 1999

Bestand tegen vlekken en aanslag

Garantie behoud van kleur(en) volgens norm EN ISO4892-2, ISO 7724-3 en ISO 105-A02

Voelt zachter aan

Rol 1,65 m x 25 = 41,25 m<sup>2</sup>

Rol 2,05 m x 25 = 51,25 m<sup>2</sup>



1,65m / Wit **HAG-800-0136**

2,05m / Wit **HAG-800-0216**

Vloeibaar PVC te voorzien **HAG-800-0261**



1,65m / Zandkleur **HAG-800-0139**

2,05m / Zandkleur **HAG-800-0220**

Vloeibaar PVC te voorzien **HAG-800-0259**



1,65m / Lichtblauw **HAG-800-0137**

2,05m / Lichtblauw **HAG-800-0217**

Vloeibaar PVC te voorzien **HAG-800-0260**



1,65m / Lichtgrijs **HAG-800-0138**

2,05m / Lichtgrijs **HAG-800-0219**

Vloeibaar PVC te voorzien **HAG-800-0262**



1,65m / Donkergrijs **HAG-800-0214**

2,05m / Donkergrijs **HAG-800-0218**

Vloeibaar PVC te voorzien **HAG-800-0258**



**Breedte 1,65 m**

**Rol van 41,25 m<sup>2</sup>**

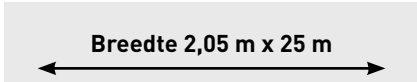

**Breedte 2,05 m**

**Rol van 51,25 m<sup>2</sup>**

## GEWAPEND PVC ANTI SLIP

Rol van 1,65 X 5 m = 8,25 m<sup>2</sup>

**ROL**  
**8,25 m<sup>2</sup>**



Wit **HAG-800-0203**



Zandkleur **HAG-800-0202**



Lichtblauw **HAG-800-0097**



Lichtgrijs **HAG-800-0201**



Donkergrijs **HAG-800-0204**



**Breedte 1,65 m**

**Rol van 8,25 m<sup>2</sup>**



Larch Nature **HAG-800-0377**



Larch Fresco **HAG-800-0398**

**OP**  
**BESTELLING**



**Breedte 1,65 m**

**Rol van 8,25 m<sup>2</sup>**



## KLEUR 3D STONEFLEX

Rol van 1,65 x 25 m = 41,25 m<sup>2</sup>

WARRANTY <b>12</b> YEARS Waterproofing	WARRANTY <b>35</b> °C Temp.	WARRANTY <b>5</b> YEARS Stain Resistance	WARRANTY <b>5</b> YEARS Chlorine Lightfastness	NF 15836-2 YES
---	--------------------------------------	---	--	----------------------

Pearl



Pearl

HAG-800-0299

Concrete



Concrete

HAG-800-0340

Grijs Bazelet



Grijs Bazelet

HAG-800-0289

Royal



OP  
BESTELLING

Royal

HAG-800-0341\*

Zandkleur  
Jasper



Zandkleur Jasper

HAG-800-0288



## GEWAPEND PVC 3D

Rol van 1,65 x 25 m = 41,25 m<sup>2</sup>

OP  
BESTELLING

2022  
NIEUW

WARRANTY <b>12</b> YEARS Waterproofing	WARRANTY <b>35</b> °C Temp.	WARRANTY <b>5</b> YEARS Stain Resistance	WARRANTY <b>5</b> YEARS Chlorine Lightfastness	NF 15836-2 YES
---	--------------------------------------	---	--	----------------------

Lichtblauw



Vloeibaar PVC te voorzien **HAG-800-0260**

Lichtblauw

HAG-800-0397

# Gewapende folie



**PROFLEX 3D MATRIX PROGRAMMA**

WARRANTY <b>12</b> YEARS Waterproofing	WARRANTY <b>34°C</b> Temp.	WARRANTY <b>5</b> YEARS Stain Resistance	WARRANTY <b>5</b> YEARS Chlorine Lightfastness	NF 15836-2 YES✓	CERTIFICATION Public Pools YES✓
--	----------------------------------	--	--	-----------------------	---------------------------------------

Black Blue



Vloeibaar PVC te voorzien **HAG-800-0388**

Rol van 1,65 x 25 m = 41,25 m<sup>2</sup>

**BLACK BLUE**

**HAG-800-0395**

3D Matrix Bleu



Vloeibaar PVC te voorzien **HAG-800-0261**

**MATRIX 3D BLUE**

**HAG-800-0328**

3D Matrix Dune



Vloeibaar PVC te voorzien **HAG-800-0345**

**MATRIX 3D DUNE**

**HAG-800-0342**

**PROFLEX® VLOEIBAAR PVC** ADR

Wit <b>HAG-800-0261</b>	Zandkleur <b>HAG-800-0259</b>	lichtblauw <b>HAG-800-0260</b>
Transparant <b>HAG-800-0150</b>	Lichtgrijs <b>HAG-800-0262</b>	Donkergrijs <b>HAG-800-0258</b>



**PVC vloeibaar 1l** ADR

**3D VLOEIBAAR PVC PROFLEX®** ADR

Stoneflex 3D Pearl <b>HAG-800-0306</b>	Stoneflex 3D Bazelet <b>HAG-800-0351</b>	Stoneflex 3D Royal <b>HAG-800-0344</b>	Stoneflex 3D Lichtblauw <b>HAG-800-0260</b>	Larch 3D Nature <b>HAG-800-0375</b>
Stoneflex 3D Sable <b>HAG-800-0292</b>	Stoneflex 3D Concrete <b>HAG-800-0343</b>	3D Matrix Dune <b>HAG-800-0345</b>	3D Matrix Black Blue <b>HAG-800-0388</b>	Larch 3D Fresco <b>HAG-800-0374</b>

**PVC vloeibaar 1l** ADR

**Samples beschikbaar bij uw vertegenwoordiger**

INHOUDSOPGAVE

LARCH 3D

2022  
NIEUW

WARRANTY  
**12**  
YEARS  
Waterproofing

WARRANTY  
**32°C**  
Temp.

WARRANTY  
**5**  
YEARS  
Stain Resistance

NF  
15836-2  
YES

CERTIFICATION  
Public Pools  
YES

WARRANTY  
**5**  
YEARS  
Chlorine  
Lightfastness

De keuze voor hout in gewapende folie !  
Een levensechte houtimitatie in reliëffolie !



## KLEUR

Rol van 1,65 x 25 m = 41,25 m<sup>2</sup>

Nature



Nature

HAG-800-0369

HAG-800-0375 Vloeibaar PVC Larch Nature 1L

HAG-800-0377 Anti-slip Larch Nature 16,5 x 5m

Fresco



OP  
BESTELLING

Fresco

HAG-800-0368

HAG-800-0374 Vloeibaar PVC Larch Fresco 1L

HAG-800-0398 Anti-slip Larch Fresco 16,5 x 5m

# Gewapende folie 150/100 installatie toebehoren



## BEVESTIGING

REF	OMSCHRIJVING	
ALK-800-0076	Strips Alkor 9 mm	rol van 25 lm
QUA-600-0001	Klinknagel	doos van 100
ROL-800-0001	Folieblik hoek 88° 2 x 2 cm/ 2 m lang	Per strip
ROL-800-0002	Folieblik hoek 88° 5 x 2 cm/ 2 m lang	Per strip
ROL-800-0005	Folieblik hoek 88° 5 x 5 cm/ 2 m lang	Per strip
ROL-800-0007	Folieblik hoek 88° 6 x 1 cm/ 2 m lang	Per strip
ROL-800-0006	Folieblik hoek plat 6 x 1 cm/ 2 m lang	Per strip
ROL-800-0008	Folieblik hoek plat 10 x 2 cm/ 2 m lang	Per strip



## LIJMEN EN LASSEN

REF	OMSCHRIJVING		
ALK-800-0189	Alkor set 5 flesjes + 5 eindkappen + 20 distributeurs		
ALK-800-0070	Alkor lijm	5L bus	ADR
ALK-800-0069	Alkor oplosmiddel THF	1 L	ADR



1

REF	OMSCHRIJVING		
ALK-800-0073	Structuur ontsmetten Behandeling van de wanden	1 L	ADR
1 ALK-800-0185	Tegen vlekken - Neutraliseert de opgeloste metalen	1 L	B

INHOUDSOPGAVE

# Gewapende folie 150/100 installatie toebehoren



## Speciaal Kit TRIAC "ST"

Voor extra lange lengtes

De koffer bevat:

- Een Leister Triac S met elektronische regeling • Transportkast
- Mondstuk 20 mm vlak gebogen • Mondstuk 20 mm gebogen 60 °
- Aandrukrol 40 mm • Messing borstel voor mondstukken • Naald

SAP-670-0020



## Speciaal Kit Hot Jet "S"

Voor de plekken moeilijk te bereiken (trappen-hoeken) en renovatie  
Goede aanvulling op de speciaal Kit Triac S

Bevat:

- Een Hot Jet S • Transportkast • Mondstuk vlak 15 mm • Mondstuk vlak 20 mm
- Rode silicone drukrol 28 mm • Aandrukrol
- Messing borstel voor mondstukken • Naald

SAP-670-0019



Aandrukrol en mes

SAP-670-0001 SAP-670-0010 SAP-670-0011 SAP-670-0012 SAP-670-0013 SAP-670-0014 SAP-670-0017 SAP-670-0018

REF	OMSCHRIJVING
SAP-670-0010	Mondstuk gebogen 20 mm
SAP-670-0011	Mondstuk vlak gebogen 60 °
SAP-670-0012	Mondstuk gebogen 90 °
SAP-670-0013	Mondstuk gebogen 40 mm
SAP-670-0014	Standaard mondstuk 5 mm
SAP-670-0001	Driehoekig mondstuk 7 mm
SAP-670-0015	Mes 1/4 maan
SAP-670-0016	Aandrukrol met kogellager 40 mm
SAP-670-0017	Mondstuk om banden 9 mm snel te lassen, op mondstuk Ø 5 mm
SAP-670-0018	Mondstuk snel lassen 4 mm
SAP-670-0005	Naald

2 koffers incl. Leister voor perfecte plaatsing van de gewapende folie

## Plaatsing van de gewapende folie

De gewapende folie worden ter plaatst gesneden op een schone en droge plek, vervolgens gelast d.m.v. warme lucht

De folie wordt opgehangen: of d.m.v. een Hung profiel (breedte 9 mm) of door het lassen tegen de verticale wanden (folieblak) of d.m.v. vastzetten met klinknagels

Het "LEISTER" apparaat last de folie door constante gestage luchtstroom. De temperatuur wordt via elektronische regeling ingesteld en gecontroleerd.



## TRIAC "AT" met digitale weergave

- Temperatuurscontrole • Instelling van het lucht-volume • Intelligente besturingsunit e-Drive
- Vermogen 1600W • Temperatuur 40 tot 650°C



SAP-670-0025\*

\*ook in volledige koffer verkrijgbaar



## LEISTER standaard ST

Maximale kracht 1600 W - spanning 230 V enkelfasig

SAP-670-0007

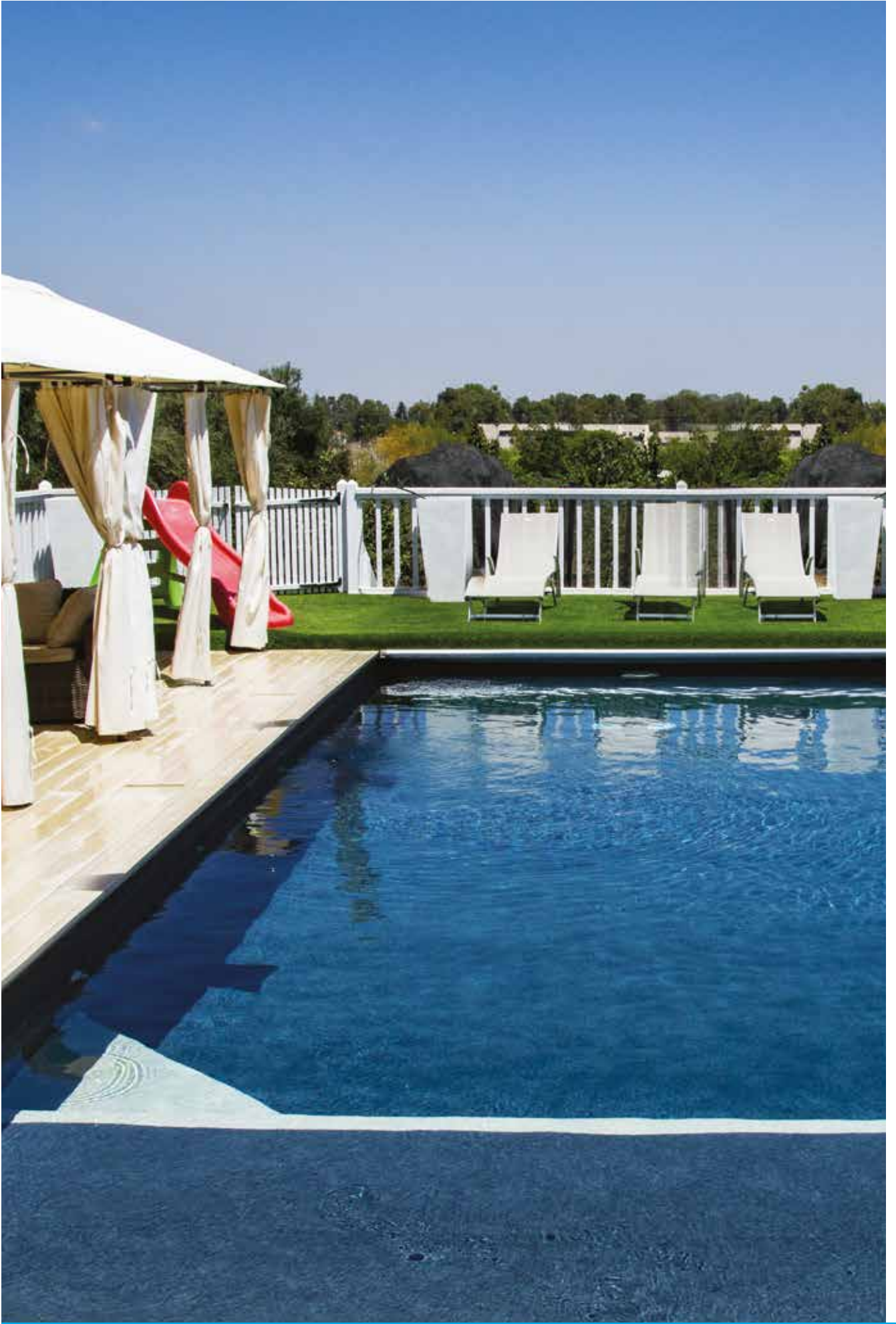

# INBOUWDELEN & BLOW- SYSTEMEN

- 104** Inbouwdelen Weltico
- 109** Weltico schijnwerpers
- 111** Tunable by Weltico
- 112** Hayward inbouwdelen
- 118** Hayward optiek en schijnwerpers
- 120** CCEI schijnwerpers en optiek
- 127** CCEI Besturingkasten
- 129** Witte lampen
- 130** Kleuren lampen
- 132** Pentair verlichting
- 134** JetVag programma
- 137** UWE tegenstroom unit
- 138** Jet Stream massagesystemen
- 150** Wateranimatie
- 151** Balneotherapie apparatuur

# SCP



# Inbouwdelen Weltico

Een verhoging van het waterpeil met enkele centimeters geeft het zwembadproject een interessante meerwaarde

## SKIMMER A800 DESIGN

### Skimmer A800: zo dicht mogelijk bij de rand

- Maakt het mogelijk het waterpeil tot slechts 6 cm onder de rand te verhogen
- Gestroomlijnde design
- Superieure afwerking
- Geschikt voor alle soorten zwembaden: liner, beton, acryl...



RVS versie

REF	CODE	OMSCHRIJVING	TYPE
WEL-250-0276	96286	A 800 Wit	Beton/Liner
WEL-250-0070	96386	A 800 Wit	Paneel/Liner
WEL-250-0130	96286G	A 800 Grijs	Beton/Liner
WEL-250-0142	96386G	A 800 Grijs	Paneel/Liner
WEL-250-0131	96286A	A 800 Antraciet	Beton/Liner
WEL-250-0143	96386A	A 800 Antraciet	Paneel/Liner
WEL-250-0129	96286S	A 800 Zandkleur	Beton/Liner
WEL-250-0141	96386S	A 800 S Zandkleur	Paneel/Liner
WEL-250-0102	96386I	A 800 RVS	Paneel/Liner
WEL-250-0149	64237	Niveau regelaar voor A800	

## SKIMMER A600 DESIGN

### Skimmer A600

#### KENMERKEN

Breedte opening 598 mm

Uitvoering Liner / Panelen

Aansluiting mannelijk 2", vrouwelijk 1,5" of Ø 50 te lijmen

Benodigde koppelstukken: Ø 50 mm : AST-560-0899

Ø 63 mm : AST-560-1133

Het model A600 'Elégance' is beschikbaar op aanvraag

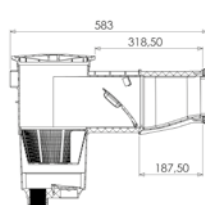
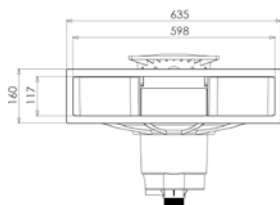

Grijze versie



RVS versie

REF	CODE	OMSCHRIJVING	TYPE
WEL-250-0169	91286	A600 Wit	Beton/Liner
WEL-250-0179	91386	A600 Wit	Paneel/Liner
WEL-250-0170	91286G	A600 Grijs	Beton/Liner
WEL-250-0180	91386G	A600 Grijs	Paneel/Liner
WEL-250-0171	91286A	A600 Antraciet	Beton/Liner
WEL-250-0183	91386A	A600 Antraciet	Paneel/Liner
WEL-250-0172	91286S	A600 Zandkleur	Beton/Liner
WEL-250-0184	91386S	A600 Zandkleur	Paneel/Liner
WEL-250-0177	91386I	Skimmer RVS A600I	Beton/Liner



## SKIMMER A500

De skimmer A500: speciaal ontworpen voor discrete integratie. Het verhoogt het waterniveau tot slechts 45 mm onder de waterlijn. De opening tussen de waterlijn en de boordstenen is bijna onzichtbaar, vergelijkbaar met een spiegelbad.

### KENMERKEN

Openingsbreedte 495 mm

Liner / Paneelversie

Zuigaansluiting: binnen 1"1/2, buiten 2" of uitlaat Ø60 mm om te lijmen

Aansluitingen te voorzien: Ø 50 mm : AST-560-0899

Ø 63 mm : AST-560-1133



Maximaal waterniveau

A500



A600

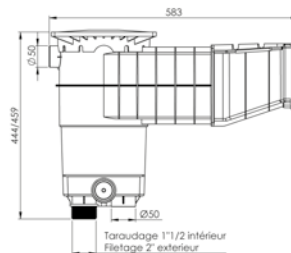
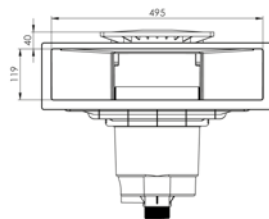
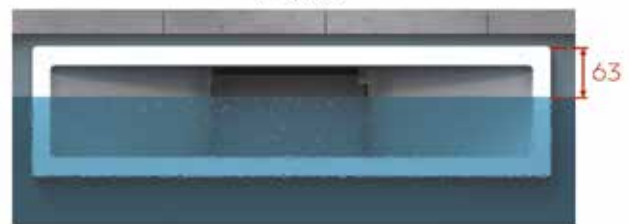

REF	CODE	OMSCHRIJVING	TYPE
WEL-250-0268	95286	A500 Wit	Beton/Liner
WEL-250-0269	95386	A500 Wit	Paneel/Liner
WEL-250-0270	95286A	A500 Antraciet	Beton/Liner
WEL-250-0271	95386A	A500 Antraciet	Paneel/Liner
WEL-250-0272	95286G	A500 Grijs	Beton/Liner
WEL-250-0273	95386G	A500 Grijs	Paneel/Liner
WEL-250-0274	95286S	A500 Zandkleur	Beton/Liner
WEL-250-0275	95386S	A500 Zandkleur	Paneel/Liner

# Inbouwdelen Weltico

## WELTICO PROGRAMMA

Een complete skimmer range voor zwembaden van 25 m<sup>3</sup> tot 80 m<sup>3</sup>

De WELTICO skimmers zijn van anti-UV behandeld ABS gemaakt : dit plastic is zeer geschikt voor gebruik in een zwembad.

### KENMERKEN

Zij-uitgang voor een constant niveau

Uitgang te lijmen (te perforeren)

Achter overloop met buiten Ø 50

Uitgang te schroeven

Binnenschroefdraad 1"1/2

Buitenschroefdraad 2"

Geleverd met witte deksel en telescoop

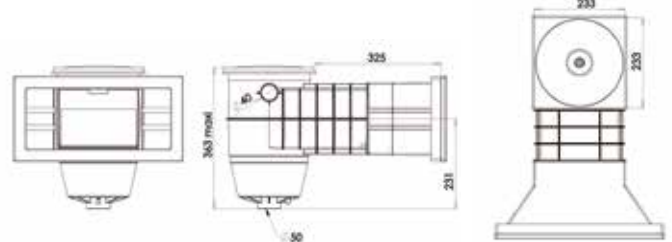

## SKIMMERS A400

REF	CODE	OMSCHRIJVING	TYPE
WEL-250-0164	92286 -SP	 A400 Wit	Beton/Liner
WEL-250-0205	92386 -SP	 A400 Wit	Paneel/Liner
WEL-250-0194	92286G -SP	 A400 Grijs	Beton/Liner
WEL-250-0195	92386G -SP	 A400 Grijs	Paneel/Liner
WEL-250-0136	92286A	A400 Antraciet	Beton/Liner
WEL-250-0147	92386A	A400 Antraciet	Paneel/Liner
WEL-250-0134	92286S	A400 Zandkleur	Beton/Liner
WEL-250-0121	92386S	A400 Zandkleur	Paneel/Liner
WEL-250-0077	63118	Niveau regelaar voor A400/200	

Model A200 beschikbaar op aanvraag



### A400 Design in 2 delen - Liner/Paneel

Ideal voor renovatie

WEL-250-0277\*

\*Verschillende kleuren beschikbaar op aanvraag

## ELÉGANCE SKIMMERS



REF	OMSCHRIJVING	TYPE
WEL-250-0006	Skimmer Elégance 93086	Beton
WEL-250-0001	Skimmer Elégance 93286	Liner
WEL-250-0012	Skimmer Elégance 93386	Paneel

Modellen beschikbaar in paneel uitvoering op aanvraag  
Kleuren skimmer inzetstuk beschikbaar voor de Elégance uitvoering.

## GEKLEURDE DEKSELS VOOR WELTICO SKIMMERS



REF	OMSCHRIJVING
WEL-251-0222	Deksel + telescoop - Antraciet
WEL-251-0223	Deksel + telescoop - Grijs
WEL-251-0224	Deksel + telescoop - Zandkleur

## VERHOOGING WELTICO SKIMMER



REF	CODE	OMSCHRIJVING
WEL-251-0096	60851	Verhoging Weltico skimmer
WEL-251-0039	62093	Velenging 132mm te lijmen

## WELTICO INSPUITERS



62995



62997

REF	CODE	OMSCHRIJVING	TYPE
WEL-250-0062	62995	Inspuiter te schroeven 1 1/2"	Liner
WEL-250-0080*	62997	Inspuiter te schroeven 1 1/2"	Paneel

\*Zolang de voorraad strekt

## WELTICO BODEMPUTTEN



Standard



Anti-Vortex



Vierkant wit, 360° draaibaar

REF	CODE	OMSCHRIJVING	TYPE
WEL-250-0155	64172	Standard 64172	Beton/Liner
WEL-251-0221	64173	Kit Anti-Vortex 64173	Liner
WEL-250-0163	64171-SP	Vierkant - wit 360°	Beton/Liner



REF	CODE	OMSCHRIJVING	KLEUR
WEL-251-0123	63690G	Vierkante afdeklens en rooster	Grijs
WEL-251-0124	63690A	Vierkante afdeklens en rooster	Antraciet
WEL-251-0122	63690S	Vierkante afdeklens en rooster	Zandkleur
WEL-250-0293	64198	Vierkante afdeklens en rooster	RVS

## WELTICO WANDDOORVOER



1

2

In ABS, lengte 300 mm (ideaal voor Solidbric)

REF	TYPE
1 WEL-250-0093	Beton B
2 WEL-250-0061	Liner B

# Weltico programma

## VOLLEDIGE WITTE INSPUITERS



WEL-250-0106



WEL-250-0104



WEL-250-0107

REF	CODE	OMSCHRIJVING	TYPE
WEL-250-0126	64179	Inspuiter 1 1/2 - te schroeven	Beton
WEL-250-0106	64180	Inspuiter Ø 50 - te lijmen	Beton
WEL-250-0104	64183	Inspuiter 1 1/2 - te schroeven	Beton / Liner
WEL-250-0107	64184	Inspuiter Ø 50 - te lijmen	Beton / Liner

Paneel modellen beschikbaar op bestelling

## VOLLEDIGE WITTE BODEMZUIGERAANSLUITINGEN



WEL-250-0109



WEL-250-0110



WEL-250-0113

REF	CODE	OMSCHRIJVING	TYPE
WEL-250-0109	64181	Bodemzuigeraansluiting 1 1/2 - te schroeven	Beton
WEL-250-0112	64182	Bodemzuigeraansluiting Ø 50 - te lijmen	Beton
WEL-250-0110	64185	Bodemzuigeraansluiting 1 1/2 - te schroeven	Beton / Liner
WEL-250-0113	64186	Bodemzuigeraansluiting Ø 50 - te lijmen	Beton / Liner
WEL-250-0111	64186	Bodemzuigeraansluiting 1 1/2 - te schroeven	Kuip

Kuip modellen beschikbaar op bestelling

## WELTICO KLEURENTOEBEHOREN

REF	CODE	OMSCHRIJVING	KLEUR
WEL-251-0126	64170	Orienteerbare nozzle + sierplaat	Wit
WEL-251-0111	64170G	Orienteerbare nozzle + sierplaat	Grijs
WEL-251-0112	64170A	Orienteerbare nozzle + sierplaat	Antraciet
WEL-251-0110	64170S	Orienteerbare nozzle + sierplaat	Zandkleur
WEL-251-0132	64201	Orienteerbare nozzle + sierplaat	RVS
WEL-251-0128	64163	DESIGN Rooster	Wit
WEL-251-0119	64163G	DESIGN Rooster	Grijs
WEL-251-0120	64163A	DESIGN Rooster	Antraciet
WEL-251-0118	64163S	DESIGN Rooster	Zandkleur
WEL-251-0127	64178	DESIGN Dop	Wit
WEL-251-0115	64178G	DESIGN Dop	Grijs
WEL-251-0116	64178A	DESIGN Dop	Antraciet
WEL-251-0114	64178S	DESIGN Dop	Zandkleur
WEL-250-0316	64165	Schroefdop voor beton & paneel	Wit
WEL-250-0303	64165G	Schroefdop voor beton & paneel	Grijs
WEL-250-0304	64165A	Schroefdop voor beton & paneel	Antraciet
WEL-250-0302	64165S	Schroefdop voor beton & paneel	Zandkleur
WEL-250-0299	64199	Schroefdop voor beton & paneel	RVS
WEL-250-0309	64166	Schroefdop voor paneel & Liner	Wit
WEL-250-0307	64166G	Schroefdop voor paneel & Liner	Grijs
WEL-250-0311	64166A	Schroefdop voor paneel & Liner	Antraciet
WEL-250-0306	64166S	Schroefdop voor paneel & Liner	Zandkleur
WEL-250-0300	64200	Schroefdop voor paneel & Liner	RVS

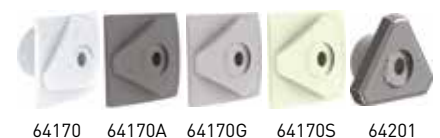

64170 64170A 64170G 64170S 64201



64163 64163A 64163G 64163S



64178 64178A 64178G 64178S

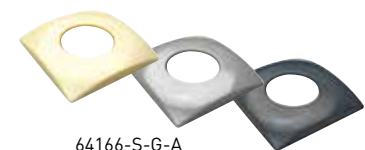

64166-S-G-A



64165

64200

# Superpool by Weltico programma

## LED SCHIJNWERPERS



Vierkant en rond  
sierplaten inbegrepen



### Diamond Power Design schijnwerpers – wit

REF	CODE	OMSCHRIJVING	TYPE
WEL-300-0070	65030LB15	Schijnwerper Diamond Power Design - Wit - 6 LED	Liner/Beton
WEL-300-0071	65032LB15	Schijnwerper Diamond Power Design - Wit - 6 LED	Panneel/Liner
WEL-300-0064	65032LB30	Schijnwerper Diamond Power Design - Wit - 12 LED	Panneel/Liner
WEL-300-0170	65030LB30SP	Schijnwerper Diamond Power Design - Wit - 12 LED	Kuip/Liner/Beton

### Rainbow Power Design schijnwerpers-RGB

REF	CODE	OMSCHRIJVING	TYPE
WEL-300-0066	67030LC15	Schijnwerper Rainbow Power Design - 12 LED	Panelen
WEL-300-0169	67030LC15SP	Schijnwerper Rainbow Power Design - 12 LED	Liner/Beton

Vervangingslampen zie paginas 129-130

## SIERPLATEN



WEL-251-0182

PVC



WEL-251-0167



WEL-251-0100

RVS



WEL-251-0099

REF	CODE	OMSCHRIJVING	KLEUR
WEL-300-0232	64216G-SP	Sierplaat voor schijnwerper Vierkant	Licht grijs
WEL-300-0231	64215G-SP	Sierplaat voor schijnwerper Rond	Licht grijs
WEL-300-0228	64216A	Sierplaat voor schijnwerper Vierkant	Antraciet
WEL-300-0225	64215A	Sierplaat voor schijnwerper Rond	Antraciet
WEL-300-0227	64216S	Sierplaat voor schijnwerper Vierkant	Zandkleur
WEL-300-0224	64215S	Sierplaat voor schijnwerper Rond	Zandkleur
WEL-300-0222	64230	Sierplaat 316L RVS Vierkant	316L RVS
WEL-300-0221	64197	Sierplaat 316L RVS Rond	316L RVS

Blaauw op bestelling

## HALOGEEN SCHIJNWERPERS WELTICO ELEGANCE 300 W SERIE A

### Schijnwerpers van ABS met anti-UV behandeling

Geleverd met optisch blok van 300W/12V en 2,5 m kabel. Bestaat in de volgende uitvoeringen : beton, beton/liner en paneel/liner. Tevens beschikbaar zonder behuizing voor de renovatie van oude zwembaden, met een setje lange bevestigingsclips voor aanpassing op elk type behuizing.

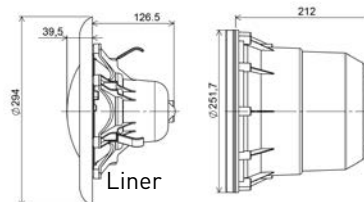

REF	CODE	OMSCHRIJVING	TYPE
WEL-300-0013*	63030SP	Schijnwerper Elégance	Beton/Polyester/Liner

\*zolang de voorraad strekt

# Weltico LED & halogeen optieken en schijnwerpers

Optimale vrijheid : LED, kleur, 300W en past in de meeste behuizingen op de markt

## LED RENOVATIE KIT

IDEAAL  
RENOVATIE

### Optiek met Kliksysteem

Ideaal voor renovatie, 2 pakkingbussen van verschillende grootte, 6 clips (3 korte, 3 lange) zonder kabel

Kleur of RV sierplaten op aanvraag.  
Vervangingslampen zie pagina 129-130



### Optieken Diamond Power Design wit

Geleverd zonder kabel, de bestaande kabel gebruiken

**WEL-300-0059** 65025LB15 - 6 LEDS

**WEL-300-0060** 65025LB30 - 12 LEDS

### Optieken Rainbow Power LED kleur

Geleverd zonder kabel, de bestaande kabel gebruiken

**WEL-300-0065** 67025LC15 - 12 LEDS

## HALOGEEN OPTIEK VOOR RENOVATIE

IDEAAL  
RENOVATIE

**Optiek 300 W** Optiek met Kliksysteem geschikt voor de meest voorkomende schijnwerpers op de markt. Ideaal voor renovatie

**WEL-300-0218\*** 63061SP

\*zolang de voorraad strekt

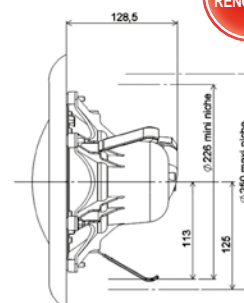

## OVERIGE ACCESSOIRES



63004



63004G



63004A



63004S



WonderGel  
Ideaal voor het afdichten van uw aansluitdozen

### Kleurige aansluitdozen WELTICO voor montage op vochtige mantelbuis

REF	CODE	OMSCHRIJVING	KLEUR	VERPAK.
<b>WEL-300-0053</b>	63004	Ø50 te lijmen	Wit	
<b>WEL-300-0185</b>	63004G	Ø50 te lijmen	Grijs	
<b>WEL-300-0184</b>	63004A	Ø50 te lijmen	Antraciet	
<b>WEL-300-0183</b>	63004S	Ø50 te lijmen	Zandkleur	
<b>KLA-670-0001</b>	WONDERGEL	Isolerend, 280 ml		<b>24</b>

## AFSTANDSBEDIENINGEN



1



2

### Afstandsbediening + CPL unit voor kleuren schijnwerper

**1 WEL-300-0010** 63254

### Afstandsbediening + on/off unit voor 6 en 12 LED lampen wit

**2 WEL-300-0028** 63254DI

# Tunable programma van Weltico

## TUNABLE BLUESWIM



Ambiance Generator - Speciaal ontworpen voor de Weltico Tunable serie



### KENMERKEN

Nieuwe bluetooth management technologie om het Tunable assortiment en klassieke producten te bedienen (tot 4 schijnwerpers)

Bestaat uit een behuizing en een app voor de afstandsbediening van alle WELTICO lampen.

Gemakkelijk te installeren en eenvoudig te gebruiken

Directe controle op de doos of via de smartphone

Aanpassing van programma's en kleuren mogelijk (15 voorgeïnstalleerde programma's om uit te kiezen)

2 onafhankelijke outputs voor schijnwerpers

Aparte circuits beschikbaar indien nodig



REF	CODE	OMSCHRIJVING
ACS-300-0005	BLUE-TUN	Besturing Blueswim

## AFSTEMBARE SCHIJNWERPERS (met dimmer)

Profiteer van de vele mogelijkheden van de witte en kleuren Tunable (dimbare) schijnwerpers met de mobiele Blueswim®-app



REF	CODE	OMSCHRIJVING	TYPE
WEL-300-0205	65030TW30	Design schijnwerper wit 12 LED Tunable	Liner/Beton
WEL-300-0207	65032TW30	Design schijnwerper wit 12 LED Tunable	Panelen/Liner
WEL-300-0206	65030TC15	Design schijnwerper kleur 12 LED Tunable	Liner/Beton
WEL-300-0208	65032TC15	Design schijnwerper kleur 12 LED Tunable	Panelen/Liner

### WELTICO Tunable Design lampen

REF	CODE	OMSCHRIJVING
WEL-300-0200	65025TW30	Lampen wit 12 LED Tunable
WEL-300-0201	65025TC15	Lampen kleur 12 LED Tunable

# Skimmers Hayward

## HOOGWATER (SPIEGEL) SKIMMER

2  
JAAR  
GARANTIE

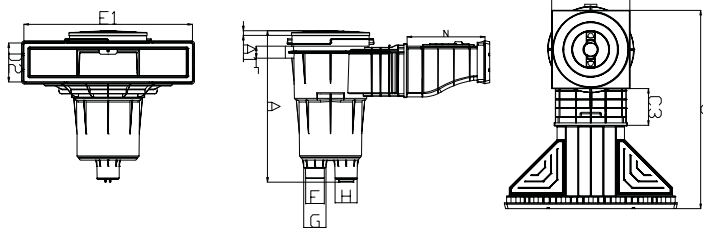

Afmetingen	A	A1	B	C	C3	D2	E1	L	N
mm	483,8	14,5	14,5	250,3	634	142,5	539,1	38	249,2

REF	CODE	OMSCHRIJVING	TYPES
HAY-250-1729	3139	Spiegel skimmer grote opening	Liner
HAY-250-1730	3139LG	Spiegel skimmer grote opening lichtgrijs	Liner

## PREMIUM/COFIES SERIE

2  
JAAR  
GARANTIE

Stil skimmer luik dankzij de demper bovenaan de skimmer opening

### KENMERKEN

Aansluiting 2" te schroeven Ø 63 te lijmen (mogelijk Ø 50 te lijmen) met doorslagdeksel en overloop Ø 32

regelbare klep doorstroming

Werf bescherming

Ttoegestane doorstroming: 6 tot 10 m³/uur



HAY-250-0117

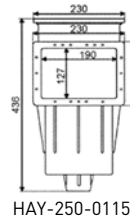
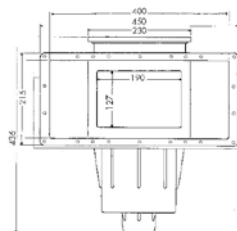
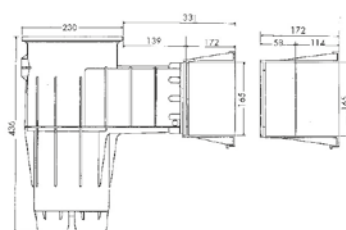

HAY-250-0115

REF	CODE	OMSCHRIJVING	TYPE
HAY-250-0117	3119	Grote opening	Liner
HAY-250-0116	3118	Grote opening	Beton
HAY-250-0114	3110	Kleine opening	Beton
HAY-250-0115	3111	Kleine opening	Liner
HAY-251-0630	SKX16001BE	Verlenging per eenheid	Beton
HAY-251-0632	SKX16001VE	Verlenging per eenheid	Liner



1



2



3



4



5

REF	CODE	OMSCHRIJVING	KLEUR	TYPE
1 HAY-250-0206	3119LG	Grote opening	Lichtgrijs	Liner
2 HAY-250-0205	3119DGR	Grote opening	Donkergrijs	Liner
3 HAY-250-0208	3119SA	Grote opening	Zandkleur	Liner
4 HAY-250-0201	3111LG	Kleine opening	Lichtgrijs	Liner
5 HAY-250-0063	3111DGR	Kleine opening	Donkergrijs	Liner
HAY-250-0203	3111SA	Kleine opening	Zandkleur	Liner
HAY-251 0167	PACKSKIMLG	Deksel voor skimmer	Lichtgrijs	Liner
HAY-251-4993	PACKSKIMDGR	Deksel voor skimmer	Donkergrijs	Liner
HAY-251-0148	PACKSKIMSA	Deksel voor skimmer	Zandkleur	Liner



## AUTO-SKIM SERIE



### ABS skimmers

- Aansluiting 2" te schroeven ,50 of 63 te lijmen , verloopring 2" naar 1 1/2. Overloop aansluitbaar in 50 mm
- Te schroeven deksel
- Aanpassingskroon , debiet regeling luik en klep
- Sierplaat (uitgezonderd rechte skimmer)
- Werf bescherming

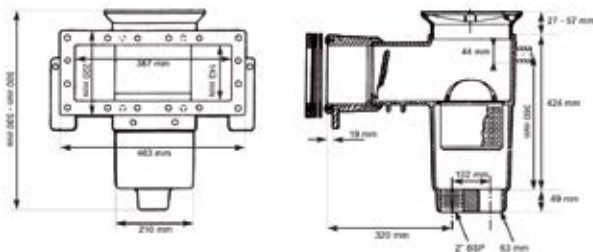

GROTE OPENING (SP1085)

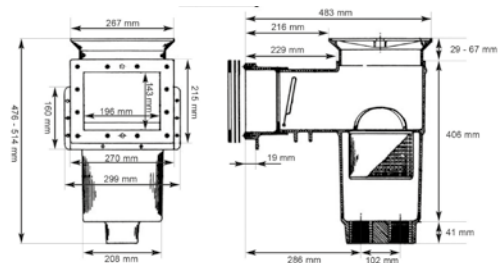

KLEINE OPENING (SP1084E)

REF	CODE	WANDDOORVOER	OPENING	TYPE
HAY-250-0167	SP1084	229 mm	Kleine	Liner
HAY-250-0003	SP1085	325 mm	Grote	Liner
HAY-250-0175	SP1094WF		Kleine	Houten bad

## NIVEAU REGELAAR



REF	CODE	OMSCHRIJVING
HAY-250-0005	3150	Niveau regelaar

## TOEBEHOREN

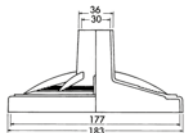

HAY-250-0119



HAY-250-0120



HAY-250-0017



HAY-250-0181

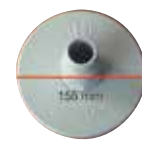

HAY-250-1538



HAY-250-1618

REF	CODE	OMSCHRIJVING	€ excl. BTW
HAY-250-0119	3190	Skim Vac skimmer Premium/Design	
HAY-251-5008	3191	Aanpassing 2" - 1 1/2 met schroefdraad	
HAY-250-0120	3195	Coffies Verhoging voor skimmers. Hoogte 50 mm voor skimmers	
HAY-250-1587	SP1082 tot SP1085	Verhoging voor skimmer SP1082 tot SP1085	

REF	CODE	OMSCHRIJVING
HAY-250-0017	SP1106E	Skim Vac serie SP1080 recht 1 1/2 + pakking
HAY-250-0181	SP11071	Skim Vac serie SP1080 gebogen 1 1/2 et 1/4
HAY-250-1618	SP11041	Skim Vac serie SP1090 gebogen 1 1/2 et 1/4
HAY-250-0179	SP11054	Skim Vac serie SP1090 rechte aansluiting 1 1/2 en 1/4
HAY-250-1538	SP11051	Aanzuiging recht 1 1/2
HAY-250-0174	SP1094D	Skim Vac gebogen
HAY-251-0005	SPX1085Z1AM	Speciaal set bevestiging voor paneel SP1085

# Hayward bodempotten

## HAYWARD ANTI-VORTEX SERIE

- Zijopening 1" 1/2 of 2" te schroeven
- Bodemopening met schroefdraad 1"1/2
- Geleverd met dop van 1"1/2
- Toegestane doorstroming 5 tot 15 m<sup>3</sup>/uur

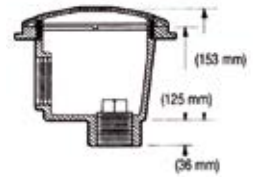
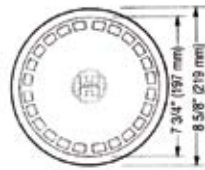
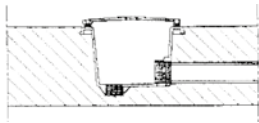

REF	CODE	ZIJAANSL.	TYPE
HAY-250-1514	WG1048AVE	1"1/2	Liner
HAY-250-1512	WG1054AVE	2"	Beton
HAY-250-1515	WG1049AVE	2"	Liner

## HAYWARD LUXE SERIE

### Te lijmen

- ABS
- Werf bescherming
- Toegestane doorstroming : 5 tot 15 m<sup>3</sup>/uur

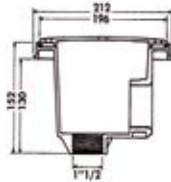

Zijaansluiting 50 te lijmen  
Bodemopening met schroefdraad  
1"1/2 met deksel

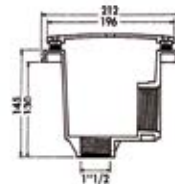

Zijopening 1" 1/2 of 2" te schroeven  
bodemopening met schroefdraad  
1"1/2 met doorslagdeksel



REF	CODE	OMSCHRIJVING	ZIJAANSL.	ONDER AANSLUIT.	TYPE	set van 2
HAY-250-1802	3254PAK2	2x Bodempot Luxe - Te lijmen	Ø 50	1"1/2	Beton	
HAY-250-1803	3255PAK2	2x Bodempot Luxe - Te lijmen	Ø 50	1"1/2	Liner	
HAY-250-1797	3252PAK2	2x Bodempot Luxe - Te schroeven	1"1/2	1"1/2 met schroefdraad	Beton	
HAY-250-1798	3253PAK2	2x Bodempot Luxe - Te schroeven	2"	1"1/2 met schroefdraad	Liner	
HAY-250-1800	3253LGPAK2	2x Bodempot Luxe licht grijs - Te schroeven	1"1/2	1"1/2 met schroefdraad	Liner	
HAY-250-1799	3253DGRPAK2	2x Bodempot Luxe donker grijs - Te schroeven	1"1/2	1"1/2 met schroefdraad	Liner	
HAY-251-0058	3253SA	Bodempot Luxe zandkleur - Te schroeven	1"1/2	1"1/2 met schroefdraad	Liner	

## TOEBEHOREN VOOR BODEMPUTTEN



### Hydrostatisch ventiel 1"1/2

Aanbevolen in de aanwezigheid van grondwaterlagen

HAY-250-1518 SP1056



### Montage sleutel voor ventiel SP1056

HAY-250-0164 SP1056T

# Hayward bodemzuigeraansluitingen en toebehoren

## BODEMZUIGERAANSLUITINGEN



HAY-250-0137



HAY-250-0032  
Ideaal voor overdruk reinigers



HAY-250-0014

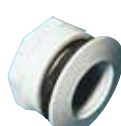

HAY-250-0156



HAY-250-1795



HAY-250-1794



HAY-250-1796

REF	CODE	ZIJAANSLUITING	AANTAL PAKKINGEN	TYPE
HAY-250-0137	3331*	2"Ext - 50 Int	2	Liner
HAY-250-0016	SP1408ELL	2"Ext - 1.5"Int	1	Liner
HAY-250-0032	SP1411ELL	2"Ext - 1.5"Int	2	Liner
HAY-250-0136	3330	2"Ext - 1.5"Int	-	Beton
HAY-250-0014	SP1022E	2"Ext - 1.5"Int	-	Beton
HAY-250-0138	3333*	2"Ext - 50 Int	2	Panelen
HAY-250-1542	SP1408E	2"Ext - 1.5"Int	1	Panelen
HAY-250-0033	SP1411E	2"Ext - 1.5"Int	2	Panelen
HAY-250-0139	3334	2"Ext - 50 Int	1	Polyester bad
HAY-250-0156	SP1023E	2"Ext - 1.5"Int	1	Polyester bad
HAY-250-1795	3331LG	2"Ext - 50 Int	2	Liner
HAY-250-1794	3331DGR	2"Ext - 50 Int	2	Liner
HAY-250-1796	3331SA	2"Ext - 50 Int	2	Liner

\*Niet aanbevolen voor overdruk reinigers - Zie ref. HAY-250-0032 en HAY-250-0033

## TOEBEHOREN

**Verstelbare jets** Geschikt voor Hayward spuitkopbehuizing



HAY-250-0246



HAY-560-0092



HAY-560-0093



Gebruik trap  
HAY-250-1543



Ø 12 mm  
HAY-250-1547



Ø 19 mm  
HAY-250-0245



Ø 8 mm  
HAY-250-0186

REF	CODE	OMSCHRIJVING
HAY-250-1543	SP1419A	Brede opening
HAY-250-0186	SP1419BE	Jet Ø 10 mm
HAY-250-1547	SP1419CE	Jet Ø 12 mm
HAY-250-0245	SP1419DE	Jet Ø 19 mm
HAY-250-0246	SP1419EE	Jet Ø 25 mm
HAY-560-0092*	SP1026E	Beschermingsrooster voor liner (schroefdraad 33 mm)
HAY-560-0093**	SP1026	Beschermingsrooster voor beton (schroefdraad 10 mm)
HAY-251-5019	SP1022CE	Lange dop met O-ring
HAY-251-5010	3391	Cofies dop
HAY-560-0072	SP1022C	Dop 1"1/2 + afdichting C/100

\*verandering van ref HAY-250-1818 tijdens het seizoen

\*\*verandering van ref HAY-250-1819 tijdens het seizoen

## WANDDOORVOER



1



2



3

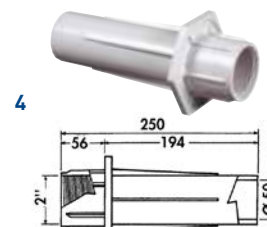

4

REF	CODE	TYPE	DIMENSIONS
1 HAY-250-0142	3352	Voor bodemzuiger aansluiting/inspueters liner en schijnwerpers 3435 - 25 cm	Liner 2"/50 - te lijmen
2 HAY-250-0143	3353	Voor bodemzuiger aansluiting/inspueters liner en schijnwerpers- 30 cm	Liner 2"/50 - te lijmen
3 HAY-250-0141	3350	Voor buizen beton	Beton 2"/50 - te lijmen
4 HAY-250-0144	3358	Voor buizen beton	Beton 63/50 - te lijmen



# Hayward inspueters

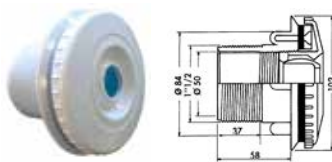

HAY-250-0132



HAY-250-0134



HAY-250-0185

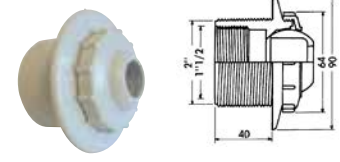

HAY-250-0130



HAY-250-0192



HAY-250-0154

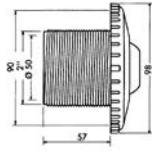

HAY-250-0135



HAY-250-0129



HAY-250-0157

## UITVOERINGEN VOOR LINER BADEN

REF	CODE	COULEUR	DEBIET m <sup>3</sup> /u	Ø JET	AANSLUITING	PAKKINGEN
HAY-250-0132	3315		5/6	19 mm	2"Ext - 50 Int	2
HAY-250-0010	SP1411ELL19D		5/6	19 mm	2"Ext - 1.5"Int	2
HAY-250-0185	SP1411ELL19E		7/8	25 mm	2"Ext - 1.5"Int	2
HAY-250-0134	3319		10	Rooster	63 Int	2
HAY-250-1805	3315LG	Grijs	5/6	19 mm	2"Ext - 50 Int	2
HAY-250-1820	3315DGR	Antraciet	5/6	19 mm	2"Ext - 50 Int	2
HAY-250-0214	3315SA	Zandkleur	5/6	19 mm	2"Ext - 50 Int	2

## UITVOERINGEN VOOR BETON BADEN

REF	CODE	DEBIET m <sup>3</sup> /u	Ø JET	AANSLUITING
HAY-250-0130	3310	5/6	19 mm	2"Ext - 1.5"Int
HAY-250-0128	3304	5/6	19 mm	2"Ext - 50 Int
HAY-250-0131	3312	5/6	19 mm	2"Ext - 1.5"Int
HAY-250-0154	SP1022E19D	5/6	19 mm	2"Ext - 1.5"Int
HAY-250-0155	SP1022E19E	7/8	25 mm	2"Ext - 1.5"Int
HAY-250-0133	3318	10	Rooster	63 Int
HAY-250-0192	SP1425	5/6	19 mm	2"Ext

## UITVOERINGEN VOOR PANELEN BADEN - Liner stukken met 2" moer inbegrepen

REF	CODE	DEBIET m <sup>3</sup> /u	Ø JET	AANSLUITING	PAKKINGEN
HAY-250-0135	3321	5/6	19 mm	2"Ext - 50 Int	2
HAY-250-0025	SP1408E19D	5/6	19 mm	2"Ext - 1.5"Int	1
HAY-250-0183	SP1411E19D	5/6	19 mm	2"Ext - 1.5"Int	2
HAY-250-0182	SP1408E19E	7/8	25 mm	2"Ext - 1.5"Int	1
HAY-250-0184	SP1411E19E	7/8	25 mm	2"Ext - 1.5"Int	2

## UITVOERINGEN VOOR opzet BADEN - Polyester/acryl trap, 2" moer inbegrepen

REF	CODE	DEBIET m <sup>3</sup> /u	Ø JET	AANSLUITING
HAY-250-0129	3306	5/6	19 mm	2"Ext - 50 Int
HAY-250-0157	SP1023E19D	5/6	19 mm	2"Ext - 1.5"Int
HAY-250-0158	SP1023E19E	5/6	25 mm	2"Ext - 1.5"Int

## RVS INSERTS HAYWARD



HAY-250-0152



HAY-300-0020

REF	OMSCHRIJVING
HAY-300-0020*	RVS inzetstuk voor cofies projector
HAY-250-0152*	Cofies bodempuut
HAY-250-0050*	Hayward bodempuut WG serie
HAY-250-0149*	Inspuiter SP1022E

\*zolang de voorraad strekt

# Hayward LED & halogeen schijnwerpers

## DESIGN PROGRAMMA 300W



Inbouwschema

REF	CODE	OMSCHRIJVING	TYPE
HAY-300-0014*	3478	Design schijnwerper 300W	Beton
HAY-300-0015*	3481	Design schijnwerper 300W	Liner
HAY-300-0017*	3487	Design schijnwerper 300W	Paneel
HAY-300-0045*	3481LG	Design schijnwerper 300W - Licht grijs	Liner
HAY-300-0044*	3481DGR	Design schijnwerper 300W - Donker grijs	Liner
HAY-300-0049*	3481SA	Design schijnwerper 300W - Zandkleur	Liner
HAY-300-0016*	3486	Design Optiek 300W	
HAY-301-0027	PRDX240LG	Sierplaat - Licht grijs	
HAY-301-8908	PRDX240DGR	Sierplaat - Donker grijs	
HAY-301-0510	PRDX240SA	Sierplaat - Zandkleur	

\*zolang de voorraad strekt

## EUROLITE PROGRAMMA 300 W

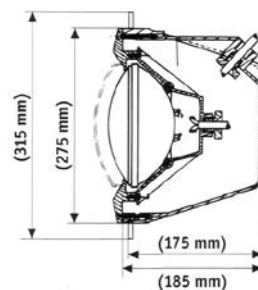

HAY-300-0002

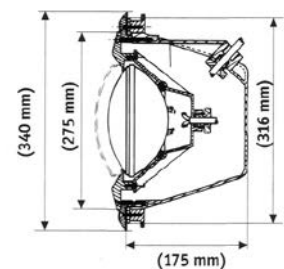

HAY-300-1012

REF	CODE	OMSCHRIJVING	TYPE
HAY-300-1012*	SP0512CONCRETE	EuroLite Schijnwerper 300W	Beton
HAY-300-0002*	SP0512LINER	EuroLite Schijnwerper 300W	Paneel / Liner

\*zolang de voorraad strekt

## LED SCHIJNWERPERS RGB



HAY-300-1033



HAY-300-0077



HAY-300-0078



HAY-300-1073

2022  
NIEUW

REF	CODE	OMSCHRIJVING	TYPE	BEDIENINGSUNIT VERLICHTING VEREIST
HAY-300-1033	3481LDRGB3	LED projector RGB COLORLOGIC III - 16 W	Liner	HAY-300-0079
HAY-300-1044	3481LDRGB3LG	Lichtgrijs	Liner	HAY-300-0079
HAY-300-1043	3481LDRGB3DGR	Antraciet	Liner	HAY-300-0079
HAY-300-1045	3481LDRGB3SA	Zandkleur	Liner	HAY-300-0079
HAY-300-1036	3478LDGRB3	LED RGB Projector COLORLOGIC III - 16 W	Beton	HAY-300-0079
HAY-300-0077	3424LEDRGB	Mini LED kleur - 15 W	Beton	HAY-300-0079
HAY-300-0078	3429LEDRGB	Mini LED kleur - 15 W	Liner	HAY-300-0079
HAY-300-1073	3464LDRGB	Flat LED -18 W	Liner/beton/ panneel	

## LED SCHIJNWERPERS WIT



HAY-300-0004



HAY-300-0075



HAY-300-1072

2022  
NIEUW

REF	CODE	OMSCHRIJVING	TYPE
HAY-300-1035**	3478PLDBL3	LED schijnwerper wit CRYSTALOGIC - 13,5W	Beton
HAY-300-1034**	3481PLDBL3	LED schijnwerper wit CRYSTALOGIC - 13,5W	Liner
HAY-300-0004*	3481PLDBL	LED schijnwerper wit CRYSTALOGIC - 17,5W	Liner
HAY-300-0075*	3424LEDBL	Mini LED blanc - 15 W	Beton
HAY-300-0076*	3429LEDBL	Mini LED blanc - 15 W	Liner
HAY-300-1072	3464PLDBL	Flat LED -18 W	Liner/beton/panneel

\*Zolang de voorraad strekt

\*\*Beschikbaar in licht grijs, donker grijs en zand kleur op aanvraag

## TOEBEHOREN



HAY-300-1032



HAY-300-1011



HAY-251-0145



HAY-251-0523



HAY-251-0523

REF	CODE	OMSCHRIJVING	VERPAK.
HAY-300-0079	81478RC	Synchronisatiedoos voor ColorLogic III	
HAY-300-1032*	34RCLED2	Synchronisatiedoos voor ColorLogic II en daarvoor	
HAY-300-1011	3495EURO	Witte aansluitdozen	
HAY-300-0074	3495EUROLG	Licht grijse aansluitdozen	
HAY-300-1046	3495EUROSA	Zandkleur aansluitdozen	
HAY-080-0003	3390	Knieschijfmoersleutel en winterdop	
HAY-251-0523	3392	Achter moer 2"	
HAY-251-0521	3393	Achter moer 2" liner	
HAY-251-0522	3394	Achter moer 2" Beton	
KLA-670-0001	WONDERGEL	Isolerend, 280 ml	24

\*Zolang de voorraad strekt

# Schijnwerpers

## GAIA LED SCHIJNWERPER 2

Schijnwerper te schroeven op inspuiter  
Belangrijk voordeel: eenvoudig te plaatsen!

### KENMERKEN

Projector te schroeven compatibel met standaard inspuiter en bodemuigeraansluiting 1.5"

Bekleding verkrijgbaar in 4 kleuren: wit, lichtgrijs, antraciet en zand.

Universeel: projector compatibel met alle soorten zwembaden (liner, romp, beton, enz.)

Renovatie: ideaal voor het vervangen van de schroefprojectoren die gebruikt worden op paneelzwembaden.

Optie voor aansluiting van een natte doorvoerleiding voor afdichting aan de uitgang van de doorvoeropening

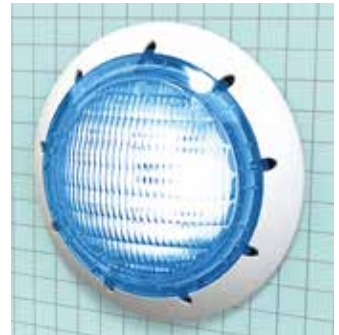

### Gaia schijnwerper - kleur

REF	CODE	OMSCHRIJVING
CCE-300-0104	PK10R100	Optiek GAIA 2 / 20W Wit 1400 lm
CCE-300-0105	PK10R101	Optiek GAIA 2 / 40W Wit 4400 lm
CCE-300-0161	PK10R105	Optiek GAIA 2 / 40 W Blanc chaud 4400 lm
CCE-300-0100	PK10R102	Optiek GAIA 2 / 30W RGBW 1150 lm
CCE-300-0029	PF10R088	Brio RC+ unit met afstandsbediening

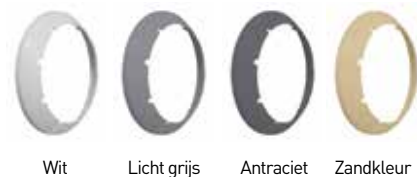

### Gaia sierplaten

REF	CODE	OMSCHRIJVING
CCE-300-0135	PF10R14L/S	Sierplaat zandkleurig voor GAIA 2 Ø 220 mm
CCE-300-0136	PF10R14L/A	Sierplaat donkergrijs voor GAIA 2 Ø 220 mm
CCE-300-0119	PF10R14L/W	Sierplaat wit voor GAIA 2 Ø 220 mm
CCE-300-0134	PF10R14L/G	Sierplaat lichtgrijs voor GAIA 2 Ø 220 mm

## EASYLED EVO SCHIJNWERPER

OP  
BESTELLING

Groot voordeel: een gepatenteerde montage op een ring waardoor het mogelijk is de schijnwerper zeer eenvoudig op een 1.5" bodemuigeraansluiting aan te sluiten

### KENMERKEN

Zeer dun (34 mm in de liner versie)

Krachtige Osram Leds

6 of 12 leds wit

12 Leds kleur RGB

100% made in Europe

Bestaat in tunable  
versie  
(dimbare)

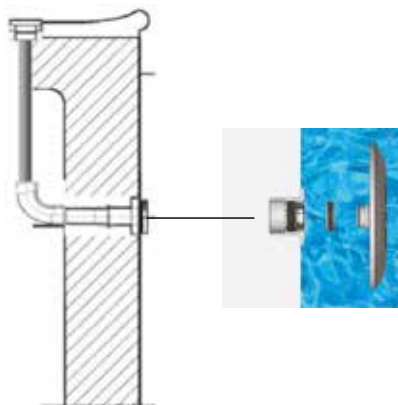

### EVO wit 6 LED 19W 1500 Lumens

WEL-300-0171 65040EVOLB15

### EVO wit 12 LED 36W 2600 Lumens

WEL-300-0172 65040EVOLB30

### EVO RGB 12 LED 28W 850 Lumens

WEL-300-0173 67040EVOLC15

De montage van deze schijnwerpers wordt nog eenvoudiger indien u de 50mm te lijmen aansluitdoos met speciaal vochtige mantelbuis gebruikt. Zie pagina 110



## BRIO-Z

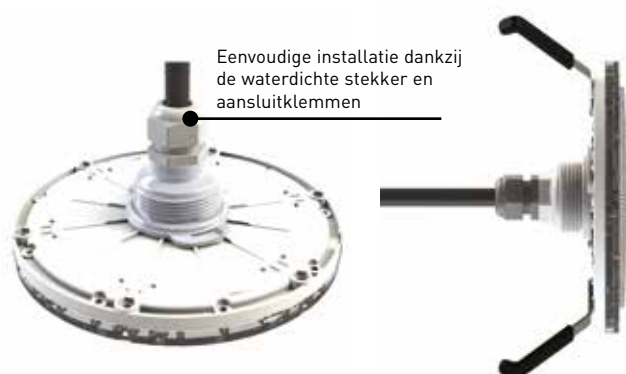

### BRIO-Z

**BRIO-Z LED optiek** voor standaard **PAR 56** behuizing met verwisselbare sierplaat naar keuze.

### KENMERKEN

Geschikt voor de meeste behuizingen: voor nieuwbouw of vervanging van bestaande schijnwerpers bij renovatie.

Geleverd met kabel van 3m.

Personaliseerbare sierplaat – plat design.

De BRIO-Z schijnwerper zonder hars vervangt de gloeilamp in **PAR56** behuizingen zonder het lampsupport en de afdichting te gebruiken.

REF	CODE	OMSCHRIJVING
CCE-300-0107	PK10R002	BRIO-Z Koud wit - 40 W - 4400 lumens
CCE-300-0139	PK10R003	BRIO-Z Warm wit - 40 W - 4400 lumens
CCE-300-0108	PK10R007	BRIO-Z RGB - 30 W - 1150 lumens

[Vind alle besturingskasten P.127](#)

## SIERPLAAT VOOR BRIO-Z SCHIJNWERPER

### Personaliseer uw schijnwerper!

De verwijderbare gekleurde sierplaten maken het mogelijk de schijnwerper aan de kleur van het bad aan te passen.



**Chroma** - Compatibel met alle soorten zwembaden

REF	CODE	OMSCHRIJVING
CCE-300-0109	PF10R149/W	Wit
CCE-300-0112	PF10R149/G	Grijs
CCE-300-0110	PF10R149/S	Zandkleur
CCE-300-0111	PF10R149/A	Antraciet

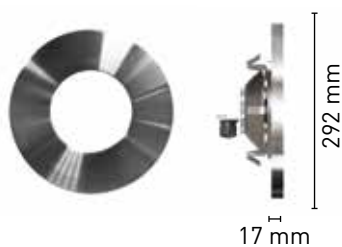

**Nova** - Compatibel met alle soorten zwembaden

REF	CODE	OMSCHRIJVING
CCE-300-0232	PF10R14N	RVS 316L



**Bahia** - Alleen voor betonnen zwembaden

REF	CODE	OMSCHRIJVING
CCE-300-0120	PF10R14H	RVS 316L

# Mini-Brio+ & Mini-Brio 2 - Ccei LED schijnwerpers

## 3 SOORTEN INSTALLATIES BESCHIKBAAR VOOR MINI-BRIO+ EN MINI-BRIO 2



BETON en KUIP



LINER



ALLEEN BETON

### BETON en KUIP zwembaden

- Wanddoorvoer voor MINI-BRIO2 en MINI-BRIO+
- Inspuiter 1.5" te schroeven in wanddoorvoer2" geleverd met contraoer
- Vervangt de sierring van de schijnwerper

REF	CODE	OMSCHRIJVING
CCE-300-0185	PF10R291/W	Complete wanddoorvoer – sierring wit
CCE-300-0186	PF10R291/G	Complete buse wanddoorvoer – sierring lichtgrijs
CCE-300-0187	PF10R291/S	Complete wanddoorvoer – sierring zandkleur
CCE-300-0188	PF10R291/A	Complete wanddoorvoer – sierring antraciet

### LINER zwembaden

- Wanddoorvoer voor MINI-BRIO2 en MINI-BRIO+
- Inspuiter 1.5" te schroeven in wanddoorvoer2" geleverd met contraoer
- Installatiegereedschap meegeleverd

REF	CODE	OMSCHRIJVING
CCE-250-0011	PF10R292/W	Complete wanddoorvoer – sierring wit
CCE-300-0203	PF10R296/G	Sierring lichtgrijs
CCE-300-0204	PF10R296/S	Sierring zandkleur
CCE-300-0205	PF10R296/A	Sierring antraciet

### ALLEEN BETON zwembaden

- Installatie in 2" wanddoorvoer
- Adapter 1,5"/2" bijgeleverd, gelijkend op de sierring
- RVS 316L spiegel effect

REF	CODE	OMSCHRIJVING
CCE-300-0189	PF10R294	Complete wanddoorvoer – sierring RVS

## SIERPLAAT VOOR SCHIJNWERPER MINI-BRIO+ EN MINI-BRIO 2

### Personaliseer uw schijnwerper!

De verwijderbare gekleurde sierplaten maken het mogelijk de schijnwerper aan de kleur van het bad aan te passen. Niet geschikt voor de mini behuizingen



Mini-Chroma



Mini-Nova



Mini-Bahia

REF	CODE	OMSCHRIJVING	VERGELIJKBAARHEID
CCE-300-0227	PF10R153/W	MINI-CHROMA Wit	Alle soorten zwembaden
CCE-300-0226	PF10R153/G	MINI-CHROMA Grijs	Alle soorten zwembaden
CCE-300-0225	PF10R153/A	MINI-CHROMA Antraciet	Alle soorten zwembaden
CCE-300-0238	PF10R158	MINI-NOVA RVS 316L	Alle soorten zwembaden
CCE-300-0228	PF10R154	MINI-BAHIA RVS 316L	Enkel beton

# Mini-Brio + & Mini-Brio 2 - projectoren LED Ccei

SCHIJNWERPER TE SCHROEVEN OP INSPUITER (Zie pagina 122)

## MINI-BRIO +

Mini personaliseerbaar schijnwerper te schroeven op de 1,5" inspuiter

- Opschroefbare miniprojector met harskabel (geleverd met 3 m kabel)
- Vervangt de Mini BRIO: Dezelfde verlichtingsprestaties voor een grotere betrouwbaarheid
- Ø 48mm



### Keuze optiek

REF	CODE	MODEL	KLEUR	VOEDING	VERMOGEN (W/lm)	
CCE-300-0234	PK10R314	MINI+M8	Koud wit	12 V AC	6 W	700 lm
CCE-300-0236	PK10R315	MINI+M8K	Warm wit	12 V AC	6 W	700 lm
CCE-300-0235	PK10R316	MINI+RGBX10	Veelkleurig	12 V AC	7 W	450 lm

## MINI-BRIO 2

Een nieuwe generatie mini-projector LED's, ontdek een krachtige en compacte oplossing voor de verlichting van zwembaden.



Installeer de MINI-BRIO 2 in de CCEI-wanddoorvoeringen en kies voor **een compacte en esthetische oplossing**.

- **Ultrakrachtige mini LED-projector** die 100% krachtiger is dan een MINI-BRIO +.
- **3 verlichtingsopties beschikbaar:** koud wit, warm wit en RGB +W
- **Witte dimbare verlichting** door microstroomafschakeling (4 helderheidsniveaus)
- **Compatibel met alle soorten zwembaden:** geleverd met 3 meter kabel
- **1,5" muurdoorvoeringen beschikbaar** voor installatie zonder sierringen

### Keuze optiek

REF	CODE	OMSCHRIJVING	KLEUR	VERMOGEN (W/lm)		KLEUREN-BEHEER
CCE-300-0176	PK10R311	MINI2M12	Monochrome verlichting koud	12 W	1200 lm	ON / OFF
CCE-300-0183	PK10R312	MINI2M12K	Monochrome verlichting warm	12 W	1200 lm	ON / OFF
CCE-300-0184	PK10R313	MINI2X12	RGB verlichting	12 W	900 lm	RC+ & ON / OFF

### Optie

REF	CODE	OMSCHRIJVING
CCE-300-0259	MPBT0936	Verloopstuk voor Mini Brio+ en Mini Brio 2

Vind de besturing voor CCEI schijnwerpers op pagina 127.



# LEDVERLICHTING VAN MORGEN DENK COMPACT. DENK DESIGN. DENK TOEKOMST.



Het tijdperk van de standaardprojector loopt ten einde. Voortdurende ontwikkeling van de LED-verlichting in de afgelopen 10 jaar hebben langzaam de weg gerevolutioneerd voor de installatie en het gebruik bij zwembadverlichting.

Gebruikers zijn de conventionele, brede en heldere projectoren met een slordig ontwerp moe. Ze kiezen meer designprojectoren, deze zijn veel compacter maar net zo krachtig.

Het tijdperk van de miniaturisatie is nu. Implementeer deze nieuwe trends en neem een grote voorsprong!



**Mini-BRiO +  
Mini-BRiO 2**

Diameter 50 mm  
1200 lm max (wit)

**Mid-BRiO**

Diameter 75 mm  
2400 lm max (wit)  
Hoek van verspreiding 160°

## OPLOSSINGEN AANGEPAST AAN DE TRENDS

**Mini-BRiO 2** : een opschroefbare miniprojector, zo krachtig als een standaardprojector, met een ongeëvenaarde betrouwbaarheid (0,3% after-sales service)

**Mid-BRiO** : een ultra-krachtige projector (tot 2600 lm), maar zeer compact met 75 mm optiek



COMPACTE  
PROJECTOR



ULTRA  
KRACHTIG



MONOCHROOM  
DIMBAAR



## EEN GESTANDAARDISEERDE INSTALLATIE

1.5"

De Mini-BRiO, Mid-BRiO projectoren kunnen in een standaard 1,5"-afvoermontstuk. Dit type installatie is in de loop der jaren een gestandaardiseerd proces geworden. Voor een perfecte integratie in de wand kiest u een opvulling die elegantie en strakheid combineert.

## EEN ONOVERTROFFEN GROOTTE / LICHTVERHOUDING

Type	Diameter	Vermogen (W en lm)	Verhouding lm/mm	Kleur	Hoek van verspreiding
MINI	50 mm	12W 900 lm	18	RGB	120°
MID	75 mm	24W 1800 lm	24	RGB	160°
PAR56	175 mm	30W 1150 lm	6.5	RGB	120°

Dankzij deze nieuwe generatie projectoren ontdekt u een gamma dat een combinatie is van compactheid en design, zonder de lichtintensiteit te verwaarlozen.

Inderdaad, dankzij de gebruikte technologieën, hebben de Mini-BRiO 2 en De Mid-BRiO's een uitzonderlijke lichtopbrengst met een ongeëvenaarde verhouding tussen grootte en helderheid.



**Mini-BRiO 2**  
18 lm/mm



**Eolia PAR56**  
6.5 lm/mm



**Mid-BRiO**  
24 lm/mm



Opvulling 1.5"  
voor Mini-BRiO  
Zwembadfolie model

## MID-BRIO



Even discreet als een kleine projector, maar even krachtig als een grote projector



Mini behuizing MID-BRIO met wit ABS sierplaat



Ø 75 mm

Compactere, krachtigere en meer verspreidende projector !

### KENMERKEN

De **MID-BRIO** biedt een vermogen/lumen/maat verhouding die ongeëvenaard is op de markt voor zwembaden. **2600 lm licht** voor een projector met een **diameter van slechts 75 mm**.

De MID-BRIO verlicht het zwembad ruimer dankzij een **diffusiehoek tot 160°**, waardoor u een krachtige verlichting met een minimum aantal schaduwplekken kunt garanderen.

Kan worden geïnstalleerd in specifieke behuizing of in een standaard 1,5" bodemuigeraansluiting.

REF	CODE	OMSCHRIJVING
CCE-300-0243	PK10R400	MID-BRIO Koud wit - 24 W - 2600 lumens
CCE-300-0244	PK10R401	MID-BRIO Warm wit - 24W - 2600 lumens
CCE-300-0245	PK10R402	MID-BRIO RGB - 24 W - 1800 lumens
CCE-300-0240	PF10R261	Mini behuizing MID-BRIO - Zijuitvoer - ABS sierplaat enkel in wit
CCE-300-0073	PF10R262	Mini behuizing MID-BRIO - Axiale uitvoer - ABS sierplaat enkel in wit

## SIERPLAAT VOOR MID-BRIO SCHIJNWERPER

Personaliseer uw schijnwerper !

De verwijderbare gekleurde sierplaten **voor MID-BRIO** maken het mogelijk de schijnwerper aan de kleur van het bad aan te passen.



ABS wit



ABS middengrijs



ABS wit

### ENKEL voor liner baden

REF	CODE	KLEUR
CCE-300-0246	PF10R155/W	Wit
CCE-300-0253	PF10R155/G	Grijs
CCE-300-0249	PF10R155/A	Antraciet
CCE-300-0257	PF10R159	RVS 316L



ABS antraciet



RVS 316L



ABS wit

### ENKEL voor beton & paneel baden

REF	CODE	KLEUR
CCE-300-0254	PF10R156/W	Wit
CCE-300-0255	PF10R156/G	Grijs
CCE-300-0256	PF10R156/A	Antraciet
CCE-300-0247	PF10R157	RVS 316L

# Ccei LED schijnwerpers

NIKITA

Universele schijnwerper voor wandbeugel personaliseerbaar



Extra dunne schijnwerper



Sierringen

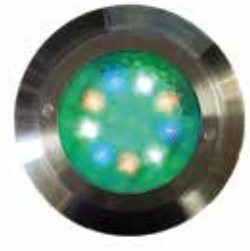

## KENMERKEN

Universele schijnwerper voor wandbeugel

3 verlichtingskleuren beschikbaar: koud wit, warm wit en RGB +W

Personaliseerbare sierringen : 4 kleuren ABS of RVS 316L

## Keuze optiek

REF	CODE	OMSCHRIJVING	VERMOGEN (W/lm)	VOEDING
CCE-300-0167	PK10R200	Monochrome verlichting koud	20 W - 1400 lm	12 V AC
CCE-300-0168	PK10R201	Monochrome verlichting koud	40 W - 4400 lm	
CCE-300-0169	PK10R202	Monochrome verlichting WARM	40 W - 4400 lm	
CCE-300-0170	PK10R203	RGB verlichting	30 W - 1150 lm	

## Keuze spierplat

REF	CODE	OMSCHRIJVING
CCE-300-0174	PF10R14Y/W	Spierplat Wit
CCE-300-0173	PF10R14Y/G	Spierplat Grijs
CCE-300-0172	PF10R14Y/S	Spierplat Zandkleur
CCE-300-0171	PF10R14Y/A	Spierplat Antraciet
CCE-300-0175	PF10R14I	Spierplat RVS

# Ccei waterdichte kabelverdeeldoos

XIONA

Waterdichte aansluitdoos (IP68) voor 2 schijnwerpers

**Kies voor een waterdichte en compacte behuizing** die ontworpen is om 1 of 2 schijnwerpers aan te sluiten.

De box is geconfigureerd met een **zij-ingang** voor een voedingskabel (2X6mm<sup>2</sup> max) en **2 uitgangen aan de onderzijde** voor de voeding van de schijnwerpers.

De afdichting wordt gemaakt door middel van wartels in de doos.

**Om de aansluiting te vereenvoudigen** wordt de set geleverd met 2 Wago® 3-puntsklemmen.

## KENMERKEN

**Aansluitdoos** voor het aansluiten van maximaal 3 schijnwerpers.

**Compleet materiaal meegeleverd:** kabelwartels, aansluitklemmen, etc.

**Standaard schijnwerperingangen:** diameter 32 of 50 te lijmen.



REF	CODE	OMSCHRIJVING
CCE-570-0522	PF10R299/B	XIONA wit
CCE-570-0523	PF10R299/G	XIONA grijs
CCE-300-0273	PF10R299/W	XIONA wood
CCE-300-0274	PF10R299/S	XIONA stone



## BRIO RC+



BRIO RC+  
CCE-300-0029

MOD BRIO RC+  
CCE-570-0398

A100 RC+  
CCE-300-0145

met afstandsbediening

Radiocontroller voor RGB- en witte schijnwerpers

### KENMERKEN

Wandbedieningskast voor LED-spots

Directe keuze van de gewenste kleur of lichtvolgorde

Beheer van de helderheid van de verlichting en de snelheid van de sequenties

Inclusief radiografische afstandsbediening (20m)

Aansturing tot 120W aan LED's (4 x 30W - 5 x 24W - 10 x 12W)

REF	CODE	OMSCHRIJVING
CCE-300-0029	PF10R088 V3	BRIO RC+ Muurkast Max 120W
CCE-300-0270	PF10R089V2	BRIO RC + Modul
CCE-300-0145	PF10R057	A100 RC+ besturingskast met geïntegreerde 100W voeding

## BRIO WIL

Wi-Fi Controller compatibel met Alexa® van Amazon®



Bedien uw schijnwerpers via populaire spraakassistenten zoals Alexa®\*. Kies een kleur, beheer de helderheid of selecteer een lichtsequentie alleen met uw stem! De controller kan ook worden bediend via een speciale smartphone-applicatie, Wi-Fi (verbonden met uw lokale netwerk) of Bluetooth®.

### KENMERKEN

**12 vaste kleuren** waaronder koud wit en warm wit

**7 lichtsequenties** met snelheidskeuze (3 vermogens)

**Wi-Fi-aansluiting** en controle van schijnwerpers in het hele huis (lokale Wifi)

**Een esthetische en intuïtieve inbouwdoos** met één enkele knop

**Smart home** compatibel met Alexa® van Amazon®

**Beheer** van de lichtsterkte, sequentiesnelheid en uitschakeltijd



Smartphone applicatie beschikbaar op IOS en Android

PILOTEZ VOTRE ÉCLAIRAGE DE PISCINE AVEC LA VOIX



REF	CODE	OMSCHRIJVING	AFMETINGEN	COMMUNICATIE	ONDERSTEUNDE VERMOGEN
CCE-300-0192	PF10R078	BRIO WIL	126 X 72 X 40 mm	Wifi 802.11 - Bluetooth® 4.0	120W (4 x30W - 5 x 24W - 10 x12W)

# EINDELOZE LED LICHTEFFECTEN MET EEN LAGE ECOLOGISCHE IMPACT!

## NIEUWE CONSTRUCTIE



LED PAR 56  
beamers



Mini LED spots



Platte  
LED-spots

## RENOVATIE



LED PAR 56  
lampen



Platte  
LED-lampen

Powerline  
by HAYWARD

 **HAYWARD**<sup>®</sup>

[www.hayward.fr](http://www.hayward.fr)







# Witte vervangingslampen

## LED DIAMOND POWER DESIGN WELTICO LAMPEN

Ter vervanging van de PAR56 lamp in de meeste 300W schijnwerpers op de markt

- Meer dan 80% energiebesparing tov een gloeilamp
- Optimale lichtopbrengst dankzij de laatste LED generatie
- Lange levensduur



Bestaat in tunable versie (dimbare)

### TECHNISCHE EIGENSCHAPPEN

Type	WEL-300-0056	WEL-300-0057	WEL-300-0162	WEL-300-0163
Vorm	ROND	ROND	VIKANT	VIKANT
Code	64192LB15	64192LB30	64191LB15	64191LB30
Lichtstroom	1 500 lumen	2 600 lumen	1 500 lumen	2 600 lumen
Werking	12 V AC	12 V AC	12 V AC	12 V AC
Geabsorbeerd vermogen	19 W	36 W	19 W	36 W
Lamp	6 WIT LED	12 WIT LED	6 WIT LED	12 WIT LED
Publiek prijzen € <sup>excl.BTW</sup>	B 77,00	B 143,00	B 140,00	B 182,00

## HAYWARD FLAT LED LAMP PAR56



REF	CODE	OMSCHRIJVING
HAY-300-1063	81486	Wit-18W

\*25W et 32W op bestelling

## HAYWARD LED LAMP PAR56

REF	CODE	OMSCHRIJVING
HAY-300-1038	81481	LED lamp wit PAR56 - 18W

## HAYWARD MINI LED LAMP

REF	OMSCHRIJVING	PROJ
HAY-300-1029	Lamp mini led wit PRHX20LDW	3424/3429

## CCEI WITTE EOLIA LAMPEN



REF	CODE	OMSCHRIJVING
CCE-300-0262	PF10R202	Lamp PAR56 koud wit - 20 W, 1400 lumens - Hoek 120°
CCE-300-0020	PF10R201	Lamp RGB PAR56 koud wit - 40 W, 4 400 lumens - Hoek 120°
CCE-300-0049	PF10R209	Lamp RGB PAR56 warm wit - 40 W, 4 400 lumens - Hoek 120°

REF	OMSCHRIJVING
KOK-300-0040	Lamp LED wit - 15W - PAR56
TUN-300-0002*	Lamp 300 W Lighting

\*zolang de voorraad strekt

## AFSTANDSBEDIENING



### Afstandsbediening

REF	OMSCHRIJVING
WEL-300-0028	Afstandsbediening + on/off unit voor 6 en 12 LED lampen wit

## EOLIA CCEI LAMP

**Kleur 30 W RGBW 1150 lumen**

Lamp PAR56 - Hoek 120°

**CCE-300-0005** Code PF10R200



## KOKIDO LAMP RGB 35 W

Cyclische kleuren

**Standaard vervangingslamp PAR56,**

past op de meeste schijverperbehuizingen op de markt

- Eenvoudig te plaatsen
- Levensduur meer dan 100 000 u
- Volledig waterdicht, geen onderhoud nodig
- Aantrekkelijke vierkleurige verpakking

**TECHNISCHE EIGENSCHAPPEN**

Lamp 252 LED	252 LED
Werking	12 V
Vermogen	35W

Lamp 252 LED kleur

**KOK-300-0038**



## WELTICO RAINBOW POWER LAMPEN

Uitzonderlijke kleurweergave dankzij de nieuwste LED vermogen generatie.

**Warmteafvoer** staat voortdurend in contact met het water (gepatenteerd)

**Betrouwbaarheid van de afstandsbediening** met transmissie via online draaggolf (optie)

Bestaat in tunable  
versie  
(dimbare)

**TECHNISCHE EIGENSCHAPPEN**

Lichtsterkte	850 lumens
Werking	12 V AC
Geabsorbeerd vermogen	28 W
Levensduur	25 000 u



**Ronde lamp Rainbow Power 12 LED kleur**

**WEL-300-0058** Code 64192LC15

**Vierkante lamp Rainbow Power - 12 LED wit**

**WEL-300-0164** Code 64191LC15

**Afstandsbediening + CPL unit voor kleuren schijnwerper**

**WEL-300-0010** Code 63254



# Kleuren vervangingslampen

## HAYWARD LED LAMPEN PAR56

REF	CODE	OMSCHRIJVING
<b>HAY-300-1037</b>	81480	LED lamp RGB PAR56 - 18W
<b>HAY-300-0079</b>	81478RC	Afstandsbediening COLORLOGIC

## HAYWARD FLAT LED LAMP PAR56



HAY-300-1066

REF	CODE	OMSCHRIJVING
<b>HAY-300-1066</b>	81489	Flat LED Hayward - RGB -18W*

\* 25W en 32W op bestelling

## HAYWARD MINI LED LAMP

REF	CODE	OMSCHRIJVING	PROJ
<b>HAY-300-1030</b>	PRX20LDRV	Lamp mini led kleuren PRHX20LDRV	3424/3429

## POWERLINE RADIOFREQUENTIE CONTROLBOX

- Compatiebel met alle LED's
- Afstandsbediening inbegrepen



2 lampen - 6 lampen - 8 lampen  
120W maximum

REF	CODE	OMSCHRIJVING
<b>HAY-300-1070</b>	81RFBOX6C	Controlbox RF6 LEDS 120 W, afstandsbediening inbegrepen

## INTELLIBRITE-E® POOL

### KENMERKEN

Power en Mid-power LED-technologie

Verwijderbaar voor eenvoudig onderhoud

Twee installatiemogelijkheden: in wanddoorvoering van 1 1/2" of 2", of in IntelliBrite-E Niche

Compatibel met alle controllers IntelliBrite, CONTROLBRITE, CONTROLPRO PLUS en INTELLIPOOL

Synchroniseert met Magicstream® Laminars en alle andere met IntelliBrite compatibele verlichting

Geleverd met kabel van 3 meter



IntelliBrite®-E POOL

REF	OMSCHRIJVING	BEVESTIGING	VOLTAGE	WATTS	LUMEN OUTPUT
<b>PAC-300-0017</b> INTB-EPWT	IntelliBrite®-E POOL WIT 44W voor 1 1/2" wandbevestiging of 2" met adaptor*	1 1/2" wanddoorvoer	12V	44W	4400 lm
<b>PAC-300-0021</b> INTB-EPCT	IntelliBrite®-E POOL KLEUR 40W voor 1 1/2" wandbevestiging of 2" met adaptor*	1 1/2" wanddoorvoer	12V	40W	1150 lm
<b>PAC-300-0022</b> INTB-EPWN	IntelliBrite®-E POOL WIT 44W voor IntelliBrite-E Niche*	Intellibrite-E niche	12V	44W	4400 lm
<b>PAC-300-0023</b> INTB-EPCN	IntelliBrite®-E POOL KLEUR 40W voor IntelliBrite-E Niche*	Intellibrite-E niche	12V	40W	1150 lm

\*ABS sierring wit inbegrepen

## INTELLIBRITE-E® NICHE

Ook beschikbaar als complete kit met: schijnwerper + niche + sierring



REF	OMSCHRIJVING
<b>PAC-300-0040</b> INTB-NICHE	IntelliBrite®-E universele niche

## INTELLIBRITE®-E ACCESSORIES

Sierringen beschikbaar voor schijnwerpers: E Pool



IntelliBrite®-E POOL  
Front ringen

OMSCHRIJVING
E-Pool ABS Front ringen*
E-Pool INOX Front ringen**

\*Kleur te vermelden op de bestelling  
\*\*Zolang de voorraad strekt

## MICROBRITE®

De meest compacte en heldere LED-verlichting voor zwembaden en spa's



**TRADEGRADE**  
BY PENTAIR



### KENMERKEN

Efficiënt en superhelder (900lm) met een energieverbruik van slechts 12W.

Geen behuizing nodig, het past op alle standaard 1,5" bodemzuigeraansluiting.

Deze kan zowel horizontaal als verticaal worden geïnstalleerd, zelfs op plaatsen waar de diepte 10 cm is.

Compatibel met Pentair automatiseringssystemen en IntelliBrite Controller®.

Past waar anderen dat niet kunnen, zoals nauwe muren en krappe ruimtes.

Voegt visueel plezier toe langs trappen, solariums en zwembaduitgangen.

REF	OMSCHRIJVING	KLEUR	SPANNING	VERMOGEN	MAX LICHTSTERKTE
PAC-300-0771	MicroBrite®, 3 m de câble	Kleur	12V	12W	900 lm
PAC-300-0772	MicroBrite®, 3 m de câble	Koud wit	12V	12W	1200 lm
PAC-300-0773	MicroBrite®, 3 m de câble	Warm wit	12V	12W	1200 lm

## CONTROLBRITE™ LIGHTS CONTROLER

met afstandsbediening



### KENMERKEN

Compacte module, eenvoudig te installeren op een DIN rail in een bestaande electriciteitskast

Bediening op afstand met een bereik van 30m

Compatibel met ControlPro

Keuze uit 5 vaste kleuren en 7 lichtcombinaties

Handige functies om een kleur vast te zetten of op te slaan  
De nummers van de kleuren en combinaties verschijnen op het scherm

Geleverd met twee stickers met de nummers van elke kleur en combinatie

PAC-300-0044

Code CTRB-1010



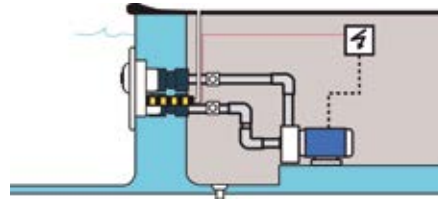
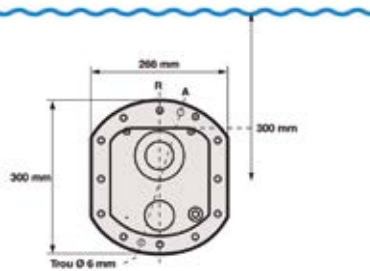

### Het programma Jet Vag, keuze uit 3 referenties

**Jet Vag Junior Pro** Uitstekende verhouding prijs/kwaliteit met afstandsbediening geleverd (zie onder)

**New Jet Vag** De continuïteit van Jet Vag met extra vermogen dankzij een nieuwe straalpijp (volgende pagina)

**Lum Jet Vag** Combineert het zwemmen met tegenstrooming met de schoonheid van veelkleurige led's. Optie in het hele programma: waterstraal en massageslang.

## COMPLETE SET JET VAG JUNIOR PRO

### INCLUSIEF

- Inbouwstukken liner voor alle types baden
- Monobloc voorkap met centrale opening  $\varnothing$  35 mm en drukknop, gepatenteerd systeem
- Schakelkast + afstandsbediening
- 2 kranen 1/4 slag  $\varnothing$  63 mm
- luchtslang voor pneumatische sturing
- aanzuigslang voor lucht
- Pomp 1-of 3-fasig

**LET OP** De leiding moet worden aangepast mbt de afstand tot de pomp

### Installatie

**De JET VAG is ontworpen voor elk type van zwembad.**

De pomp kan in het technisch lokaal van de filter worden geïnstalleerd (met aanpassing van de leidingdiameter), op voorwaarde dat de pomp belast is (onder het waterpeil).

De pomp moet immers belast zijn en zich zo dicht mogelijk bij de inbouw delen bevinden.

Met zijn krachtige pomp zuigt de JET VAG het water van het zwembad aan om het als een stroom uit te pompen.



De standaard geleverde afstandsbediening maakt het mogelijk de tegenstroom op afstand in werking te zetten

#### Complete set met pomp 3PK 1 fase

ACS-080-0065

#### Complete set met pomp 3PK 3 fase

ACS-080-0066

#### Massage set

Massage set in 1,50 m + slang  $\varnothing$  35 - Ideaal voor ontspanning na het zwemmen

ACS-080-0141

## JET VAG JUNIOR VERVANGINGSPOMPEN

#### Pomp 3PK 1 fase MDG +35-40

ACS-100-0124

#### Pomp 3PK 3 fase MDG + 35-40

ACS-100-0125





\*Uitgezonderd lager, condensator en mechanische afdichting

# Programma NEW JET VAG

## New Jet Vag is geschikt voor alle typen baden

- De Lum Jet Vag bevat een grote doorstroombopening  $\varnothing$  42 mm die een reële stroming toelaat van 55 m<sup>3</sup> op 10 m
- Verkrijgbaar in  $\varnothing$  63 mm één en drief. (krachtstroom) van 3 of 4 PK voor een stroming vanaf de pomp 70 en 80 m<sup>3</sup>/u respectievelijk
- De voorbereiding is te voorzien in de structuur met behulp van pakket n°1
- Pakket n°2 kan direct of later geplaatst worden indien uw klant de investering wenst uit te stellen.

## PAKKET N°1 voor beton/kuip structuren

Inbouwstukken  $\varnothing$  63 New Jet Vag en Lum Jet Vag 2 ventielen  $\varnothing$  63

ACS-080-0143

## PAKKET N°1 voor paneel structuren

Inbouwstukken speciaal paneel  $\varnothing$  63 + 2 ventielen  $\varnothing$  63 - Eenvoudige installatie

ACS-080-0140

## NEW JET VAG



Piezo knop



De standaard geleverde afstandsbediening maakt het mogelijk de tegenstroom op afstand in werking te zetten



Inbegrepen in het pakket n° 2 : pomp met kunsthar motor en 5 jaar garantie voor een stil en voordelig gebruik

### Pakket N°2 Afbouwstukken 3 PK 1-fase\* Pomp NCC met voorkap+schakelkast+koppelingen

REF	OMSCHRIJVING
ACS-080-0050	Pomp NCC met voorkap + schakelkast + koppelingen - Wit
ACS-080-0059	Pomp NCC met voorkap + schakelkast + koppelingen - Lichtgrijs
ACS-080-0014	Pomp NCC met voorkap + schakelkast + koppelingen - Anthraciet

\*RVS front beschikbaar op aanvraag

### Pakket N°2 Afbouwstukken 4 PK 3-fase\* Pomp NCC met voorkap+schakelkast+koppelingen

REF	OMSCHRIJVING
ACS-080-0051	Pomp NCC met voorkap + schakelkast + koppelingen - Wit
ACS-080-0072	Pomp NCC met voorkap + schakelkast + koppelingen - Lichtgrijs
ACS-080-0074	Pomp NCC met voorkap + schakelkast + koppelingen - Anthraciet

\*RVS front beschikbaar op aanvraag

## LUM JET VAG

Veel meer dan een tegenstroom! Geïntegreerd in de speciaal gevormde voorkap, veelkleurige ledverlichting met afstandsbediening



De standaard geleverde afstandsbediening maakt het mogelijk de tegenstroom op afstand in werking te zetten

### Pakket N°2 Afbouwstukken 3 PK 1-fase

Pomp NCC met voorkap + schakelkast + koppelingen

ACS-080-0046

### Pakket N°2 Afbouwstukken 4PK 3-fase

Pomp NCC met voorkap + schakelkast + koppelingen

ACS-080-0047



# Programma JET VAG



## Tegenstroom filterlokaal

Polyester lokaal met RTM deksel + scharnieren.  
Speciaal voor jetstream inbouw installatie.



## Jetstream

De jetstream past op de straalpijp  
Ø 42 mm, voor een mooie animatie van het  
zwembad



## Massage set

Massage set in 1,50 m Ø 42 Ideaal voor ontspanning na het zwemmen  
Voor aanpassing op een Jet Vag oude generatie

## Andere accessoires tegenstroom

REF	OMSCHRIJVING
CCE-570-0129	Schakelkast Jetstream pomp 3 PK eenfase - Zekering inbegrepen
ACS-080-0087	Tegenstroom filterlokaal
ACS-080-0139	Jetstream
ACS-080-0044	Massage set

Voor vervanging op een Jet Vag oude generatie: **Tegenstroom pomp & Jet Vag**

REF	OMSCHRIJVING
ACS-100-0012	215M Pomp los 3PK eenfase
ACS-100-0011	295T Pomp los 4PK driefase
CCE-570-0128	Schakelkast jetstream zonder zekering
CCE-570-0396*	Zekering 6/10 amp voor 3-fase
CCE-570-0397*	Zekering 10/16 amp voor 1-fase
ACS-081-0022	Zekering voor pomp 3 PK 1-fase voor originele schakelkast Jet Vag
ACS-101-0084	Aansluiting voor pomp (voorzien 2 per pomp)

\*verandering van ref tijdens het seizoen





# Enkele UWE tegenstroom units

OP  
BESTELLING

Biedt uw klanten een tegenstroom unit die overeenkomt met hun verwachtingen en sportniveau



**Alle tegenstroom units zijn beschikbaar in driefasige 400V of eenfase 230V versie op aanvraag!**  
**Upgrade kits voor oudere systemen beschikbaar – neem contact op met uw verkoopvertegenwoordiger**

MODEL	ZWEMNIVEAU	UITVOERING	DEBIET	REGELBAAR LUCHT DEBIET	PA- GINA CATA
TRIVA 225	Topsporler	Roestvrij staal 	225 m³/u	Zonder lucht*	139
TRIVA 150	Sportief	Roestvrij staal 	150 m³/u	Zonder lucht*	139
TRIVA 75	Goed niveau	Roestvrij staal 	75 m³/u	Zonder lucht*	139
PURO COMPACT	Goed niveau		65 m³/u	Zonder lucht*	138
PURO I	Goed niveau		65 m³/u PURO II 75m³/h	Zonder lucht*	138
BAMBO 2	Goed niveau	Wit Verlichting optioneel  Zilverkleurig Verlichting optioneel  RVS piezo  RVS Piezo LED verlichting 	75 m³/u	Ja	143
BAMBO	Gemiddeld niveau	Wit Verlichting optioneel  Zilverkleurig Verlichting optioneel  RVS piezo LED verlichting 	65 m³/u	Ja	142
JUNO	Gemiddeld niveau	Wit  Wit  Acier inoxydable piezo 	65 m³/u	Ja	140
Duna	Gemiddeld niveau		63 m³/u	Ja	145
OVO	Gemiddeld niveau	Wit  Zilverkleurig 	65 m³/u	Ja	141
VISA	Gemiddeld niveau		65 m³/u	Ja	141

\*Het ontbreken van luchtinjectie zorgt voor comfortabeler zwemmen

# Jet Stream tegenstroom units

## PURO COMPACT

Een alles-in-één oplossing met mondstuk, geïntegreerde piëzo-besturing en afzuiging.  
Voor de puristen is er de PURO COMPACT, een tegenstroomunit met de bewezen FLATSTREAM technologie.



- Tegenstroom unit met FLATstream Technologie voor puur zwemplezier
- Gestandaardiseerde zuigkracht met 'anti-haar' zuigsysteem
- Geïntegreerde piëzo besturing
- Debiet van 65 m<sup>3</sup>/u
- Geen luchttoevoer
- Voorflens van hoge kwaliteit gepolijst RVS, ultraplat ontwerp 300x500x20
- Voorgemonteerde ABS- of RVS inbouw delen
- Voorkomt draaikolken
- Stil

### TECHNISCHE EIGENSCHAPPEN

Roestvrij stalen voorflens 1,4571/316TI

Stroomverbruik: 3,5kW

Waterdebiet: 18l/sec (65m<sup>3</sup>/u)

Stroom 230V 1-fase of 400V 3-fase

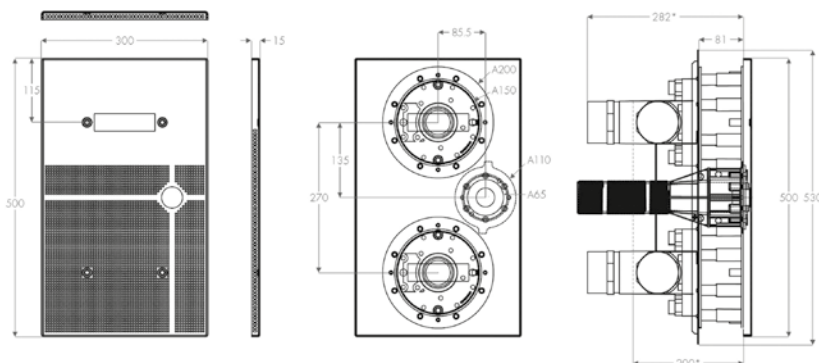

REF	CODE	OMSCHRIJVING
UWE-080-0263	2001071	PURO COMPACT ABS inbouw delen
UWE-080-0264	2001073	PURO COMPACT unit 3,5 kw drie-fasig
UWE-080-0040	2001195	PURO COMPACT unit 3,2 kw één-fasig
UWE-081-1003	2001074	PURO COMPACT liner seal kit + monobloc

## PURO 1 & 2

Plezier op maat voor de puristen.  
Personaliseer de tegenstroom unit naar wens.



Kit complet PURO 1

REF	CODE	OMSCHRIJVING
UWE-080-0028	2001237	PURO ABS inbouw delen
UWE-080-0030	2001239	PURO complement 3,5 kw
UWE-081-0081	267726	PURO waterdichtheidset voor bad met liner + monobloc



Kit complet PURO 2

REF	CODE	OMSCHRIJVING
UWE-080-0031	2001238	PURO 2 ABS inbouw delen
UWE-080-0033	2001240	PURO 2 complement 3,5 KW
UWE-081-0082	267727	PURO 2 waterdichtheidset voor bad met liner + monobloc

Alle onderdelen van de kits zijn afzonderlijk verkrijgbaar op aanvraag.  
Neem contact op met uw vertegenwoordiger voor meer informatie.

## TRIVA



Ideaal voor sportieve zwemmers of een atleet

De nieuwe Triva tegenstroom unit van JetStream Triva, uitgerust met de innovatieve FLAT technologie, genereert een vlakke en zeer krachtige stroom net onder het wateroppervlak.



TriVa 75

### TECHNISCHE EIGENSCHAPPEN

Voorflenzen van roestvrij staal

Gescheiden aanzuiging

Opgenomen vermogen : Triva 75 : (P1) 3,5 kW, Triva 150 : (P1) 7 kW (2x3,5 kW), Triva 225 : (P1) 10,5 kW (3x3,5 kW)

Débit: 21, 42, 63 liters/sec volgens het model 75 m<sup>3</sup>/u, 150 m<sup>3</sup>/u, 225 m<sup>3</sup>/u

Piëzoschakelaar (verlicht)

Stroom 230V 1-fase of 400V 3-fase

- Ontworpen voor professionele zwemtraining
- Debiet van 75 m<sup>3</sup>/u tot 225 m<sup>3</sup>/u
- Krachtige en regelmatige stroom
- Minder kolking aan de oppervlakte als bij het op traditionele wijze zwemmen
- 3-intervals besturing met de nieuwe PIEZO touchpad
- Frequentieregelaar voor het programmeren van zwem series (optie)
- Touch screen (optie)

### TRIVA 75 (1 pomp)

REF	CODE	OMSCHRIJVING
UWE-080-0051	2000654	ABS inbouwdelen
UWE-080-0052	2000655	Afbouwstukken met 1 pomp 3-fase 3,5 kw
UWE-081-0080	2000657	Waterdichtheidset voor bad met liner + monobloc

### TRIVA 150 (2 pompen)

REF	CODE	OMSCHRIJVING
UWE-080-0212	2000594	ABS inbouwdelen
UWE-080-0213	2000596	Afbouwstukken met 2 pompen 3-fase 3,5 kw
UWE-080-0245	2000737	Afbouwstukken met 2 pompen 3,2 kw 1-fase
UWE-081-0958	2000595	Waterdichtheidset voor bad met liner + monobloc

### TRIVA 225 (3 pompen)

REF	CODE	OMSCHRIJVING
UWE-080-0222	2000614	ABS inbouwdelen
UWE-080-0221	2000615	Afbouwstukken met 3 pompen 3-fase 3,5 kw
UWE-081-0963	2000616	Waterdichtheidset voor bad met liner + monobloc

## JUNO

### Witte of RVS versie

JUNO doet op het vlak van het vermogen niet onder voor Bambo, met tot 18 liter per seconde uit de straalpijp.



Versie ABS wit



Versie PIEZO

JUNO-model ook in zilver verkrijgbaar.

### Regelbare waterstroom

U kunt van een doelgerichte massage genieten dankzij de massageslang en rugpijp.  
De luchttoevoer, voor een bruisend bad, is tevens regelbaar.

#### TECHNISCHE EIGENSCHAPPEN

Opgenomen vermogen (P1) : 3500 W

Debiet 18 l/s (65 m<sup>3</sup>/u)

Geïntegreerde aanzuiging

Straalpijp met regelbaar debiet

Regelbaar bubbelbad

Pneumatische aan/uit knop of piezo

Stroom 230V 1-fase of 400V 3-fase

Zeewater compatibel tot 3% voor ABS-modellen.

Jet Control bedieningsunit voor de Piezo uitvoeringen

REF	CODE	OMSCHRIJVING
UWE-080-0338	262944	ABS inbouwdelen
UWE-080-0214	2000599	RVS front + aanvulling pomp 3-fase 3,5 kW piezo
UWE-080-0250		RVS front + aanvulling pomp 1-fase 3,2 kW
UWE-080-0341	262952	Wit front + aanvulling pomp 3-fase 3,5 kW
UWE-080-0390	265987	Wit front + aanvulling pomp 1-fase 3,2 kW
UWE-081-0130	012856	Waterdichtheid set voor bad met liner

Massageslang en handgreep in optie

## VISA

2022  
NIEUW

De verlichte piezzo knop geeft een speciale sfeer s'avonds

- Hoge kwaliteit tegenstroom systeem in ABS
- Desing met 2 kleuren : buitenkant zilver en binnekant zwart
- Compacte vorm
- Afmetingen voorkant : 410 x 345 x 65,5mm



### TECHNISCHE EIGENSCHAPPEN

Buis	oriënteerbaar met verstelbaar debiet
Luchttoevoer	verstelbaar
Aanzuig	inbegrepen
Vermogen (P1)	3500 Watt
Debiet	65 m <sup>3</sup> /u
Bediening	Verlichte PIEZO knop inbegrepen
Stuurkast	pneumatisch
Voeding	230V 1-fase of 400V 3-fase
Ccompatibel	Zout water tot 3%

REF	CODE	OMSCHRIJVING
UWE-080-0553	2001625	ABS inbouwdelen
UWE-080-0054	2001627	Aanvulling pomp 1-fase 3,0kW/230V
UWE-080-0056	2001685	Aanvulling pomp 3-fase 3,5kW/400V
UWE-081-0128	012765	Waterdichtheid set voor bad met liner

## OVO

Hoge prestaties tegen lage kosten: het OVO systeem bewijst dat het mogelijk is.

**PVC kogelklep, PVC slangen en bedieningskast – alle componenten zijn voorgemonteerd.**

**Eenvoudige en snelle installatie voor maximaal plezier.**

**Als alternatief tot 65m<sup>3</sup>/u, met zwenkbare jet, instelbaar debiet en luchtmenging.**

**Een compleet apparaat voor een gereduceerde prijs.**

- ABS voorflens, hoogglans wit
- Zwenkbare jet
- Pneumatische schakelaar
- Verstelbaar debiet op het mondstuk
- ABS inbouwdelen
- Liner seal kit inbegrepen
- Kits voor betonnen zwembaden inbegrepen



Andere zilveren modellen ook verkrijgbaar op aanvraag

### TECHNISCHE EIGENSCHAPPEN

Beschikbare enkelfasige uitvoeringen 230v 50Hz: 1,7kW, 41m<sup>3</sup>/u en 3,2kW, 56m<sup>3</sup>/u

Beschikbare driefasige uitvoeringen 400v 50Hz: 2,5kW, 46m<sup>3</sup>/u en 3,5kW, 65m<sup>3</sup>/u

#### Inbegrepen onderdelen:

2 PVC kogelkranen
Verbindingsleidingen
PVC koppelstukken
Elektriciteitskast



Iedere tegenstroom unit wordt geleverd met inbouwdelen, extra onderdelen, pomp, schakelkast en klemframe

REF	CODE	OMSCHRIJVING
UWE-080-0249	2000786	OVO compleet tegenstroom unit 1,7kW - 230V
UWE-080-0247	2000784	OVO compleet tegenstroom unit 3,2kW - 230V
UWE-080-0280	2001254	OVO compleet tegenstroom unit 3,2kW - 230V silver
UWE-080-0248	2000785	OVO compleet tegenstroom unit 2,5kW - 400V
UWE-080-0246	2000783	OVO compleet tegenstroom unit 3,5kW - 400V

# Jet Stream tegenstroom units



## BAMBO

Versie wit, zilverkleurig ABS of RVS versie met verlichting (LED)



ABS zilver



Wit



ABS zilver

### TECHNISCHE EIGENSCHAPPEN

Energieverbruik : 3 500 Watt

Debiet 18 l/s (65 m3/u) / Geïntegreerde afzuiging

Pijp met regelbaar debiet

Regelbaar bubbelbad

Pneumatische aan/uitknop of piezo

Stroom 230V 1-fase of 400V 3-fase

LED 2 x 10 watt verlichting

Zeewater compatibel tot 3‰ voor ABS-modellen.

Jet Control bedieningsunit voor Piezo versies

REF	CODE	OMSCHRIJVING
<a href="#">UWE-080-0337</a>	262942	ABS inbouwdelen met lichten
<a href="#">UWE-080-0343</a>	262954	Afbouwstukken met pomp 3-fase 3,5 kW
<a href="#">UWE-080-0391</a>	265989	Afbouwstukken met pomp 3,5 kW 1-fase
<a href="#">UWE-081-0733</a>	182584	Waterdichtheid set voor bad met liner

Messageslang en handvat in optie

## BAMBO 2 WITTE VERSIE MET VERLICHTING

### Voor een sportieve uitdaging

De twee straalpijpen worden met een druk op de bedieningsknop ingeschakeld.

Ze verplaatsen tot 21 liter/sec (75 m<sup>3</sup>/u) Op maximaal vermogen is BAMBO 2 een niet te onderschatten sportieve proef, zelfs voor zeer goede zwemmers.

### BAMBO 2 kan ook zacht zijn

Het vermogen van de jet kan naar wens worden geregeld,

door aan de regelknop rechts van de pijp te draaien. BAMBO 2 blijft zelf op minimaal vermogen een residueel waterdebiet leveren, om de pomp te beschermen.



Wit



Versie ABS zilver

### Een feest van licht

**BAMBO 2 is de eerste jetstream met ingebouwde verlichting.**

**Twee ledlampen van 10 watt verlichten uw prestaties en uw ontspannen momenten**

#### TECHNISCHE EIGENSCHAPPEN

Energieverbruik : 3 500 Watt

Debiet 21 l/s (75 m<sup>3</sup>/u) / Geïntegreerde afzuiging

2 buizen met regelbaar debiet

Regelbaar bubbelbad

Pneumatische aan/uitknop

Stroom 230V 1-fase of 400V 3-fase

LED 2 x 10 watt verlichting

Zeewater compatibel tot 3% voor ABS-modellen.

REF	CODE	OMSCHRIJVING
UWE-080-0114	177584	ABS inbouwdelen met verlichting
UWE-080-0153	2000141	Afbouwstukken met 2 pompen 3-fase 3,5 kW met verlichting
UWE-081-0845	2000145	Waterdichtheid set voor bad met liner met verlichting

Massageslang en handgreep in optie

#### BAMBO 2 RVS Piezo versie

REF	CODE	OMSCHRIJVING
UWE-080-0077	098764	ABS inbouwdelen zonder verlichting
UWE-080-0053	2000847	Afbouwstukken met pomp 3-fase 3,5 kW
UWE-080-0270	2001127	Afbouwstukken met pomp 3,2 kw 1-fase
UWE-081-1288	273697	Waterdichtheid set voor bad met liner zonder verlichting

Massageslang en handgreep in optie

## COCO WITTE VERSIE

Kracht en esthetiek



Verkrijgbaar in zilverversie

Deze ook esthetisch geslaagde jetstream heeft een op schelpen gebaseerd design.

De draaibare en regelbare straalpijp kan tot 18 liter per seconde produceren. Een druk op de pneumatische schakelaar volstaat om dit krachtige systeem in te schakelen.

### TECHNISCHE EIGENSCHAPPEN

Opgenomen vermogen: 3 500 watt

Debiet 18 l/s (65 m<sup>3</sup>/u)

Straalpijp met regelbaar debiet

Regelbaar bubbelbad

Bain à bulles réglable

Pneumatische aan/uitknop

Stroom 230V 1-fase of 400V 3-fase

Compatibel met zout water tot 3%

REF	CODE	OMSCHRIJVING
<b>UWE-081-0047</b>	262926	ABS inbouwdelen
<b>UWE-080-0330</b>	262923	Afbouwstukken met 2 pompen 3-fase 3,5 kW
<b>UWE-080-0339</b>	262950	Afbouwstukken met 2 pompen 3,2 kW 1-fase
<b>UWE-081-0128</b>	012765	Waterdichtheid set voor bad met liner

Massageslang en handgreep in optie



## MIRO1 INOX



### TECHNISCHE EIGENSCHAPPEN

Gescheiden aanzuiging 3500 Watt
Debiet 12 tot 18 l/s (43 tot 65 m <sup>3</sup> /uur met 3,5 kw pomp per buis)
Bbuis met regelbaar debiet
Constant bubbelbad
Pneumatische aan/uitknop
Stroom 230V 1-fase of 400V 3-fase
Onafhankelijke aanzuigstuk meegeleverd

#### Voor de zwembadtrap

MIRO schittert niet alleen op de wanden van het bad: hij **brengt ook de zwembadtrap tot zijn recht.**

#### Voor een optimaal vermogen

##### Esthetica en kracht gaan hand in hand

Met een maximaal debiet van 18 l/s is MIRO een van de topmodellen. Het vermogen van de jet kan worden geregeld door aan de mond te draaien.

#### Voor bubbelbaden en massages

##### Met MIRO kunt u veel meer dan alleen uw kracht meten.

Eén draai aan de mond en de stuwkracht van de draaibare straalpijp verandert in een douche van zachte belletjes.

De massageslang en de rugpijp zorgen voor een gerichte ontspanning van de spieren en de verkrampde lichaamszones.

U kunt ook het debiet verlagen en u recht voor de straalpijp plaatsen om u krachtig te laten masseren.

Maar houd u goed vast!

Bijvoorbeeld aan het mooie handvat van het accessoireprogramma van JetStream (optie)

REF	CODE	OMSCHRIJVING
<b>UWE-080-0411</b>	267725	ABS inbouwdelen
<b>UWE-080-0456</b>	268390	Afbouwstukken met pomp 3-fase 3,5 kW
<b>UWE-080-0433</b>	268036	Afbouwstukken met pomp 3,2 kW 1-fase
<b>UWE-080-0233</b>	2000660	Optie met driefasige pomp 3 KW + PIEZO aanraakknop
<b>UWE-081-0081</b>	267726	Waterdichtheid set voor bad met liner

Massageslang en handgreep in optie

## DUNA WITTE VERSIE



### TECHNISCHE EIGENSCHAPPEN

Opgenomen vermogen 1,7 tot 3,5 kW
18 l/s (65 m <sup>3</sup> /u)
Geïntegreerde aanzuiging
Straalpijp met regelbaar debiet
Constant bubbelbad
Pneumatische aan/uit knop
Stroom 230V 1-fase of 400V 3-fase
Compatibel met zout water tot 3%

Verkrijgbaar in zilver versie

#### Duna is een compacte bron van totaal genot

DUNA maakt de kracht van een jetstream voor weinig geld toegankelijk.

De compacte DUNA bewijst het: kleppen van PVC, slang van PVC en regeldoos

- alle elementen zijn voormonteed. De installatie is gemakkelijk, het plezier maximaal. Van 11 tot 18 liter per seconde (DUNA is met 3 verschillende vermogens verkrijgbaar), een draaibare straalpijp, regelbare druk en bubbelbad.

Kortom: veel wellness voor weinig geld.

REF	CODE	OMSCHRIJVING
<b>UWE-080-0359</b>	263118	ABS inbouwdelen
<b>UWE-080-0168</b>	2000191	Afbouwstukken met pomp 3-fase 3,5 kW
<b>UWE-080-0164</b>	2000192	Afbouwstukken met pomp 3,2 kW een fase
<b>UWE-081-0128</b>	012765	Waterdichtheid set voor bad met liner

Massageslang en handgreep in optie

## AANRAAKKNOP PIEZO



REF	CODE	OMSCHRIJVING
UWE-081-0561	098665	ABS inbouwdelen
UWE-080-0258	2000969	Vierkanten PIEZO met JetControl 3,5kW/400V
UWE-080-0257	2000968	Ronde PIEZO met JetControl 3,5kW/400V
UWE-081-0960	2000602	Piezo schakelaar met vierkanten RVS sierplaat
UWE-081-0976	2000645	Piezo schakelaar met ronde RVS sierplaat
UWE-081-0992	2000770	JetControl, besturingsunit voor 1 pomp 3.5kW/400V
UWE-081-0994	2000772	JetControl, besturingsunit voor 1 pomp 3.2kW/230V
UWE-081-0921	2000414	Waterdichtheidset voor liner zwembad

## PNEUMATISCHE KNOPPEN

REF	CODE	OMSCHRIJVING
UWE-081-0561	098665	ABS inbouwdelen
UWE-081-0562	098681	Pneumatische knoppen voor aanvulling met doos voor driefasige pomp 3,5 kW wit
UWE-081-1113	262606	Pneumatische knoppen voor aanvulling met doos voor driefasige pomp 3,5 kW RVS
UWE-080-0138	196493	Pneumatische knoppen voor aanvulling met doos voor eenfasige pomp 3,2 kW wit
UWE-081-0921	2000414	Waterdichtheidset voor liner zwembad

## TOEBEHOREN

REF	CODE	OMSCHRIJVING
UWE-081-0045	005678	Montage support voor pomp 3,5 kW/3,2 kW
UWE-081-0084	005660	Montage support voor pomp 2,5 kW
UWE-080-0046	267550	RVS handgreep
UWE-080-0027	005850	Massage slang (lang mondstuk)
UWE-080-0045	091629	Massage slang (kort mondstuk)

## BUITEN BOORD TREVI



De buiten boord oplossing voor bestaande zwembaden.  
Voor een ideale waterstroom ...

**Dankzij de buiten boord oplossing van Trevi zijn hier geen grote werkzaamheden voor nodig.** U hoeft het apparaat alleen maar op de rand van het bad te bevestigen om te kunnen genieten ! U schakelt de tegenstroom in mbv de pneumatische schakelaar. De straalpijp is in alle draaibaar met een hoek van 30 graden

### TECHNISCHE EIGENSCHAPPEN

Buiten boord apparaat
Opgenomen vermogen 1 700 / 2 620 W
Stroom 230V 1-fase of 400V 3-fase
Draaibare en regelbare straalpijp
Buse réglable pivotante
Bubbelbad met constant debiet

REF	CODE	OMSCHRIJVING
UWE-080-0058	006866	Buiten boord Trevi 2500W 3-fase 400V
UWE-080-0059	007088	Buiten boord Trevi 1700W 1-fase 230V



# Jet Stream massagesystemen

## VIVA

### Witte versie

Vijf straalpijpen voor plaatsing op de bodem van uw zwembad.



Tevens verkrijgbaar in RVS rond of vierkant

### TECHNISCHE EIGENSCHAPPEN

Opgenomen vermogen: 3 500 watt

Debiet 18 l/s (65 m³/u)

2 onafhankelijke aanzuigingen inbegrepen

Wellnessmassage met 5 stralen

Constant bubbelbad

Stroom 230V 1-fase of 400V 3-fase

Pneumatische bediening of piëzo-aanraakschakelaar als optie (pagina 146)



REF	CODE	OMSCHRIJVING
<a href="#">UWE-080-0037</a>	265541	ABS inbouwdelen
<a href="#">UWE-080-0386</a>	265544	Aanvulling front + pomp 3-fase 3,5 Kw
<a href="#">UWE-080-0446</a>	268053	Afbouwstukken met pomp 3,5 kW 1-fase
<a href="#">UWE-081-0746</a>	185348	Waterdichtheid set voor bad met liner

## LIDO 1

### Witte versie

Vijf straalpijpen voor de wand van het zwembad



Tevens verkrijgbaar in RVS rond of vierkant

### TECHNISCHE EIGENSCHAPPEN

Opgenomen vermogen: 3 500 watt

Debiet 18 l/s (65 m³/u)

2 onafhankelijke aanzuigingen inbegrepen

Wellnessmassage met 5 stralen

Constant bubbelbad

Stroom 230V 1-fase of 400V 3-fase

Pneumatische bediening of piëzo-aanraakschakelaar als optie (pagina 146)

REF	CODE	OMSCHRIJVING
<a href="#">UWE-080-0387</a>	265545	ABS inbouwdelen
<a href="#">UWE-080-0388</a>	265604	Afbouwstukken met pomp 3-fase 3,5 kW
<a href="#">UWE-080-0447</a>	268054	Afbouwstukken met pomp 3,5 kW 1-fase
<a href="#">UWE-081-0747</a>	185355	Waterdichtheid set voor bad met liner

## LIBRA 3, 4, 5 & QUAD

Iedereen is uniek.

De plaats van een massagepijp op de wand is een individuele keuze.

Libra is het antwoord.



### Voor een evenwichtige verdeling

LIBRA is een massage systeem dat naar keuze bestaat uit 3, 4 of 5 enkele mondstukken.



Witte versie



RVS ronde versie



RVS vierkante versie

### TECHNISCHE EIGENSCHAPPEN

3, 4 of 5 Wellness mondstukken

Model rond of Quad (vierkant) naar keuze

Debiet 11, 14 of 18 liter per seconde

Constant bubbelbad

2 gescheiden aanzuigingen / Stroom 230V 1-fase of 400V 3-fase

Opgenomen vermogen 3 500 watt

Zeewater compatibel tot 3% voor ABS-modellen.

Pneumatische bediening of piëzo-aanraakschakelaar als optie (pagina 146)

### Libra 3 ABS wit\*

REF	CODE	OMSCHRIJVING
UWE-080-0424	267877	ABS inbouwdelen
UWE-080-0426	267882	Afbouwstukken met pomp 3-fase 3,5 kW
UWE-080-0435	268040	Afbouwstukken met pomp 3,5 kW 1-fase
UWE-081-0750	185389	Waterdichtheid set voor bad met liner

ook verkrijgbaar in Libra 4 en 5

## LIDO BLOC

Het nieuwe stroomconcentraat bij UWE Jet Stream:  
10 sproeiers op een enkel afdichtingsstuk

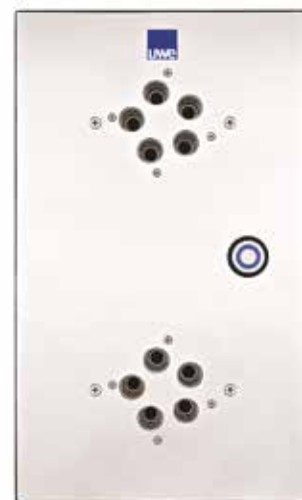

- Krachtige volledige rugmassage
- Vermogen: ca. 65 m<sup>3</sup>/u
- Permanente luchttoevoer
- Geïntegreerde piëzoknop
- Hoogwaardig spiegelgepolijst roestvrij stalen front
- Platte uitvoering 300 x 500 x 15 mm
- Afdichtingsonderdelen in ABS voorgemonteerd op een roestvrijstalen drager
- Kan ook worden gebruikt als tegenstroom-zwemsysteem bij horizontale montage.

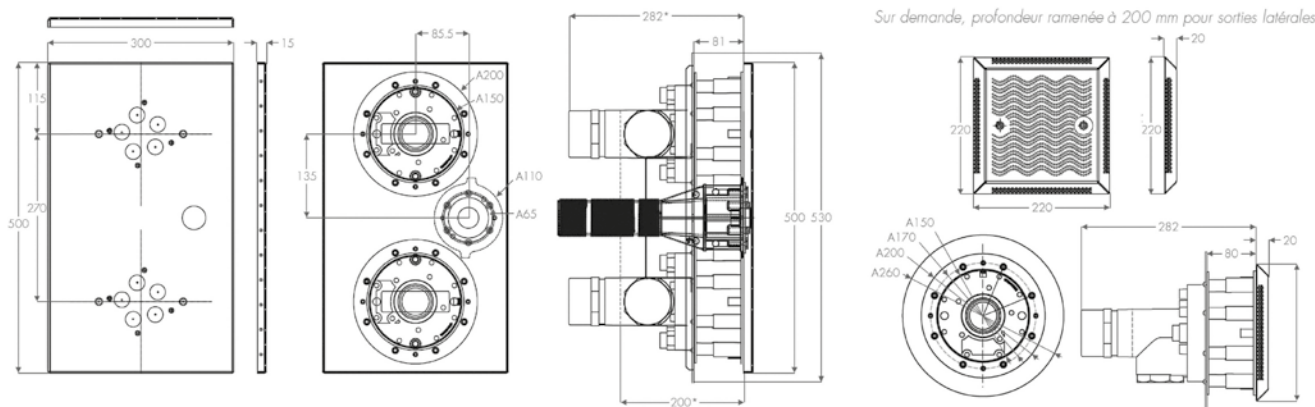

REF	CODE	OMSCHRIJVING
UWE-080-0054	2001079	ABS inbouwdelen
UWE-080-0055	2001077	Afbouwstukken met pomp 3-fase 3,5 kW
UWE-081-0079	2001078	Waterdichtheid set voor bad met liner

## DE BRUISENDE PERLA

Voor bruisende momenten !



Stel uzelf voor in uw zwembad, omgeven door sprankelende bubbels die u verwennen en verfrissen.

De PERLA bubbel plaat vindt een perfecte plaats op de bodem van het bad of in een zitplaats.

U kunt uw welzijn momenten ook aan uw persoonlijke verwachtingen aanpassen door een aantal platen, met meerdere stroomsterkten, bij elkaar te plaatsen.



### TECHNISCHE EIGENSCHAPPEN

Bubbel plaat met luchtbooster

High end elektrolytisch gepolijst RVS

Platte constructie 485 x 278 x 4 mm, afgeronde hoeken

Voor betonnen en beton/liner baden

Energieverbruik van 0,4 kW tot 2,2 kW

Elektrisch vermogen 230/400 Volt

REF	CODE	OMSCHRIJVING
UWE-081-0057	2000331	ABS inbouwdelen
UWE-081-0058	2000332	Sierplaat + pakkingen voor liner baden
UWE-081-0931	2000462	Sierplaat + pakkingen voor betonnen baden
UWE-080-0179	2000248	Blower met zij-aanzuiging 1,3kW
UWE-080-0175	2000225	Blower met zij-aanzuiging 1,6kW

## HA350 POMPEN

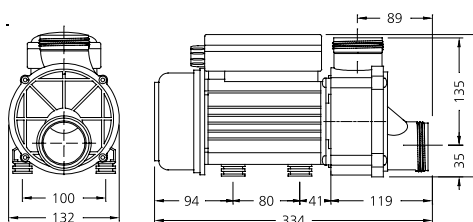

Pompe 0,68 kW / 0,9 PK (met koppelstukken)

HAI-100-0005 CODE 82-35421-ME

Niet compatibel met zoutelektrolyse

## HA460 POMPEN

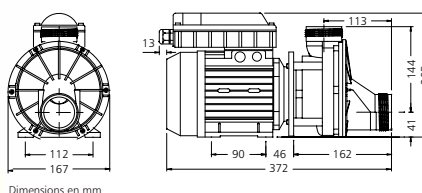

Automatische afvoerpomp

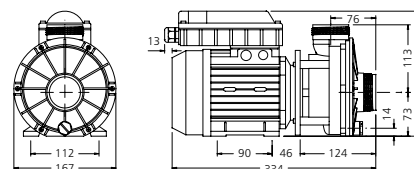

Centrale aanzuigpomp

REF	CODE	OMSCHRIJVING
HAI-851-0765	22-4617-ME	Automatische afvoerpomp 1,3 kW
HAI-100-0015	22-4667-ME	Centrale aanzuigpomp 1,3 kW

Niet compatibel met zoutelektrolyse

## NIAGARA (ULTIMAX) PROGRAMMA

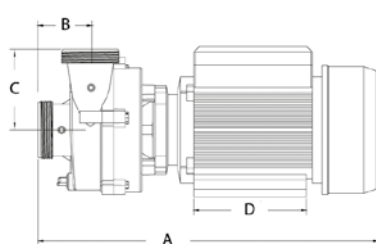

- Motor IPX5
- Gecentreerde aanzuiging
- Motor van geëxtrudeerd aluminium
- Geleverd met 3 m kabel en AMP-stekker
- 230V - 50Hz
- Koppelingen 63/50 inbegrepen

### MATEN

Code	KWHz	Amps	Snelheid	A	B	C	D	E	F	G	H
1023321 230V	1,6	8.7 A	1 snelheid	397	67	109	102	125	203	168	94
1023322 230V	1.9/0.40	9.0/1.9A	2 snelheden	459	67	109	125	140	203	203	94
1023331 230V	2.5	11.5 A	1 snelheid	459	67	109	125	140	203	203	94
1023332 230V	2.5/0.55	11,5A	2 snelheden	459	67	109	125	140	203	203	94

REF	CODE	OMSCHRIJVING
HAI-100-0101	1023321	Pomp Niagara 2 PK 1 snelheid + koppelingen (2900 RPM)
HAI-100-0102	1023322	Pomp Niagara 2 PK 2 snelheden + koppelingen (1450/2900 RPM)
HAI-100-0104	1023331	Pomp Niagara 3 PK 1 snelheid + koppelingen (1450 RPM)
HAI-100-0105	82-1023332	Pompe Niagara 3 PK 2 snelheden + koppelingen (1450 / 2900 RPM)

# Balneo/lucht systemen

## BLOWERS GENESIS

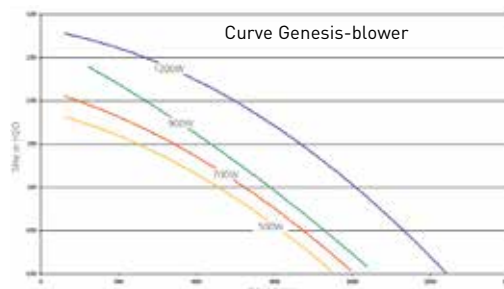
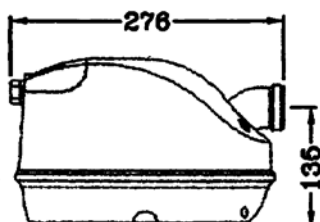

REF	OMSCHRIJVING	kW
HAI-850-0094	G120-2NN-S Blower	1,2
HAI-850-0097	G90-2HN-S Blower met warmer 250 W	0,9

## AANZUIGING

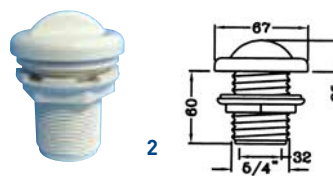
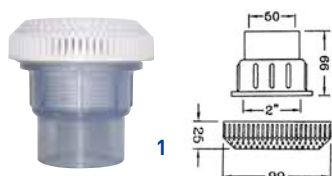

REF	CODE	OMSCHRIJVING
1	HAI-851-0035	Rechte bodem aanzuiger met rooster Ø 50 mm
2	HAI-851-0645	Luchtaanzuiging voor lucht/water inlaat (Venturi) 32 mm bin 5/4" buit

## ENGELSE/METRIEK-ADAPTERS

**BELANGRIJK** Internationale conventie voor loodgieters (conventionele, niet-reële equivalenties)

ID = binnen Ø = Vrouwelijk = Socket OD = buiten Ø = Mannelijk = Spigot

1/2" = 20 mm 1" = 32 mm 1,5" = 50 mm 2" = 63 mm

US norm/FR norm

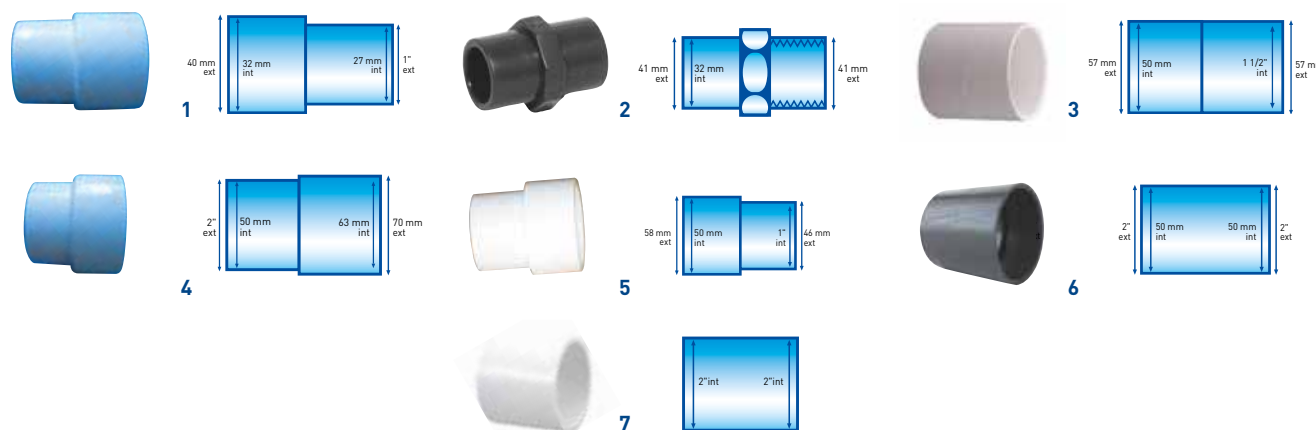

REF	CODE	OMSCHRIJVING
1	HAI-851-0010	20-0705 Verloopringen 32F / 1" M
2	HAI-851-0027	25-05332 Verloopringen 32F/1F - Binnendraad - Gladde buitenkant
3	HAI-851-0032	33-5048 Mof 50F / 1" 1/2 F
4	HAI-851-0635	33-6350 Verloopringen 2" M / 63 F
5	HAI-851-0634	33-4850 Verloopringen 1" 1/2 M / 50 F
6	HAI-851-0667	20-0757 Koppelstuk blower 50F / 2" M
7	HAI-851-0177	429-020 Koppelstuk 2" F/2" F





# FILTRATIE

- 155** Variabele snelheid technologie
- 156** Pentair variabele snelheidspompen
- 158** Pentair pompen
- 165** De Sta-Rite  
Hayward variabele
- 166** snelheidspompen
- 167** Hayward pompen  
Exclusieve variabele
- 171** snelheidspompen
- 172** SuperPool pompen
- 174** Poolstyle pompen
- 176** Davey pompen
- 178** PHT pompen
- 179** MCB+ en MJB pompen
- 181** Dimmer voor standaard pompen
- 183** Patroonfilters
- 185** Zandfilters
- 195** Filtratiesets
- 197** Filtratie media
- 198** Vervangingsventielen
- 201** Filtratie toebehoren
- 202** Vervangingspatronen
- 204** Schakelkasten
- 209** Toebehoren



**DAVEY**



# PoolCop

## Genesis

poolcop.com



ONTDEK DE EENVOUD MET EEN VINGER  
OPTIMALISEER DE ZWEMBADWERELD

**TRANSFORMEER**  
DE ERVARING VAN HET ZWEMBAD

**PCFR**  
CLEVER WATER SOLUTIONS

# Waarom een pomp met variabele snelheid?

De zwembadpomp is één van de grootste energie-verspillers in een huishouden

**(komt overeen met gemiddeld 7 koelkasten)**

Het gebruik van een variabele snelheidspomp kan tot **90% energiebesparingen** opleveren

**Voorbeeld van het energieverbruik van een gemiddeld huishouden**

Wasmachine	240 kW
Frigidaire	450 kW
Traditionele zwembadpomp	3000 kW
Variabele snelheids-zwembadpomp	Minder dan 1000 kW

Bron: Pentair

## Principe

In tegenstelling tot een pomp met 1 snelheid past de variabele snelheidspomp zijn werkingssnelheid aan aan het gebruik van het zwembad en zwembadapparaten. Sommige pompen hebben een vooraf vastgesteld programma dat eenvoudig ingesteld kan worden.

## Voorbeeld van snelheids variatie

- Het zwembad is afgesloten (cover of afdekking): **ik verlaag de snelheid van mijn pomp**
- Reiniging door een hydraulische aanzuigrobot, back-wash van de filter, warmtepomp, veel zwemmers in het bad .... **ik verhoog de snelheid van mijn pomp**

## Voordelen

**Naast een energiebesparing en een lagere elektriciteitsrekening bieden variabele snelheidspompen ook andere voordelen**

- Optimalisering van de filtratie en dus een besparing van chemische producten
- Geluidsvermindering aangezien de pomp minder intensief draait
- Langere levensduur van de uitrusting (pomp, automatische behandelingsapparatuur, reinigers, warmtepompen...)>
- Ideaal voor renovatie baden of voor mensen die rekening met het milieu houden
- De aanvankelijke investering betaalt zichzelf terug in 3 jaar

## VERGELIJKINGSTABEL VAN DE VARIABELE SNELHEIDSPOMPEN BIJ SCP



Test uw break-even punt met Pentair door te vergelijken met een klassieke pomp en verkrijg een directe uitslag op [www.intelliflo.eu](http://www.intelliflo.eu)



Simuleer uw energiebesparing met Hayward op de website [hayward.fr](http://hayward.fr)

PAGINA	MODEL	FABRIKANT	GARANTIE	DEBIET MAX	AANTAL SNELHEDEN
171	B SUPER POWER VARIABLE	Emdoux	2	22 m³/u	5
168	B MaxFlo XL™ VSTD 1CV	HAYWARD	2	16,5 m³/u	3
166	B Superpump® VSTD 1CV	HAYWARD	3+1	16,5 m³/u	3
177	B Silensor®PRO SP 200 BT	DAVEY	3	18 m³/u	Draaiknop
173	B SuperPool II VSTD	SuperPool	2	21 m³/u	3
168	B MaxFlo XL™ VSTD 1,5CV	HAYWARD	3+1	18,2 m³/u	3
166	B SuperPump®VSTD 1,5CV	HAYWARD	2	18 m³/u	3
156	B LA Starite VS2	TRADEGRADE BY PENTAIR	3+1	24 m³/u	4
157	B Whisperflo®VS2	TRADEGRADE BY PENTAIR	3+1	24 m³/u	4
177	B Silensor Pro Premium SP 400 BT	DAVEY	3	23 m³/u	10
166	B Tristar™ VSTD 1,5CV	HAYWARD	3+2	24 m³/u	3
166	B Tristar™ VSTD 2CV	HAYWARD	3+2	28,8 m³/u	3
159	B IntelliFlo® Ultraflow®VSD2	PENTAIR	3	29 m³/u	8, programmeerbaar
161	B IntelliFlo® Whisperflo VSF	TRADEGRADE BY PENTAIR	3+1	29 m³/u	8, programmeerbaar
158	B IntelliFlo® SW5P6R-VSD2	PENTAIR	3	36 m³/u	8, programmeerbaar
160	B IntelliFlo®5PXF VSF	TRADEGRADE BY PENTAIR	3+1	36 m³/u	8, programmeerbaar

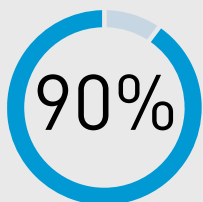

## INTELLIFLO®

Energiebesparing van 90%  
Filtert water efficiënter bij lagere snelheid

Kosten in kW berekend op basis van berekening (kW/u)

0.188 €

Energiebesparingen over een jaar met een IntelliFlo VSF

Tot 1 533 €

Oftewel over 5 jaar

Tot 7 423 €



Grasmaaier

106 dB



Wekker

70 dB



Stofzuiger

70 dB



Verkeer

70 dB



Pomp

67 dB



Afwas-machine

60 dB



Regen

50 dB



IntelliFlo VSF

45 dB



Bibliotheek

30 dB

# Pentair variabele snelheidspompen



## STARITE VS2

Variabele snelheid – Nieuwe generatie  
Compatibel met Soleo VS en Maestro met Speed FC.



**TRADEGRADE**  
BY PENTAIR

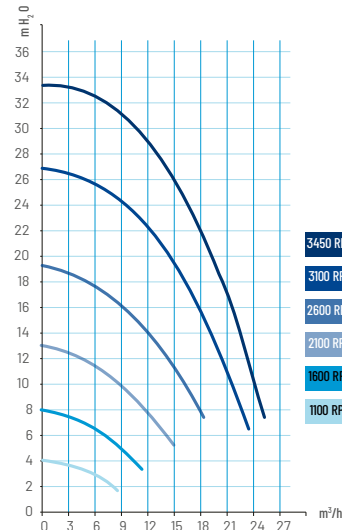

- Gemakkelijke toegang tot elektrische aansluitingen
- 3 snelheden/ programmeerbaar en manueel instelbaar
- Zoutbestendigheid 4g/l
- Optionele datakabel

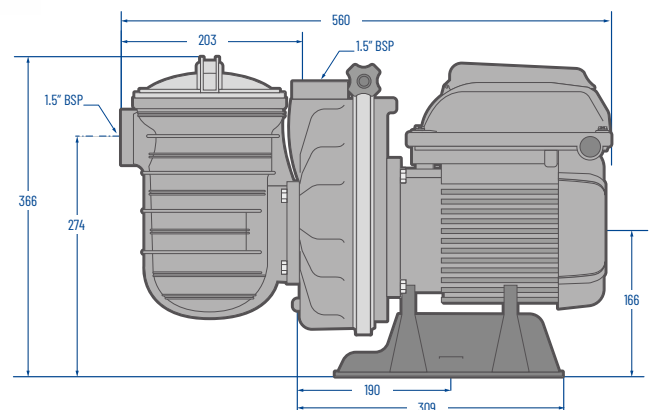

De basis van één VS2 motor is 2,01KW/2,7PK. Een degelijk zware motor is in staat om met minder aantal toeren hetzelfde debiet te creëren als de VS1. Het resultaat is een ongekend still en nog zuinigere pomp

- RVS spanning voor snel en eenvoudig onderhoud
- Energiebesparing tot 80% en tegelijkertijd fluisterstil op lage snelheid
- High performance asynchrone inductiemotor van 2,7PK begrensd tot 1,5 PK
- Real-time klok met 24-uurs geheugenopslag
- Eenvoudige en intuïtieve interface, eenvoudig te programmeren en te gebruiken

### De Starite VS2

Debiet tot 26 m<sup>3</sup>

**STA-100-0529**



**Datakabel VS2**  
**PAC-101-3298**

**PVC KOPPELING INBEGREPEN**

INHOUDSOPGAVE



# Pentair variabele snelheidspompen

## WHISPERFLO™ VS2

Variabele snelheid – Nieuwe generatie  
Compatibel met Soleo VS en Maestro met Speed FC.



**TRADEGRADE**  
BY PENTAIR

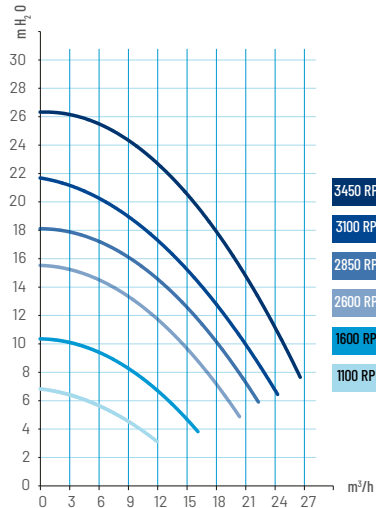

- Gemakkelijke toegang tot elektrische aansluitingen
- 3 snelheden/ programmeerbare bereiken en instelbare handmatige modus
- Zoutbestendigheid 4g/l
- Optionele datakabel

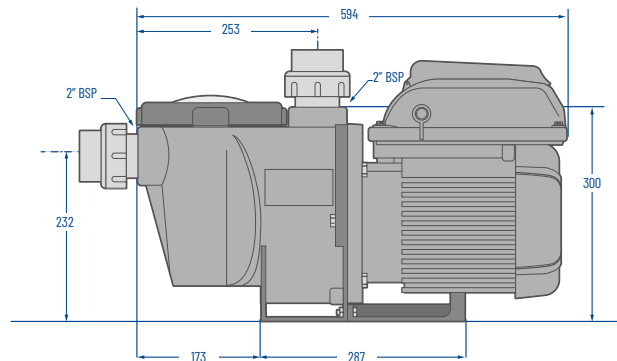

De basis van één VS2 motor is 2,01KW/2,7PK. Een degelijk zware motor is in staat om met minder aantal toeren hetzelfde debiet te creëren als de VS1. Het resultaat is een ongekend still en nog zuinigere pomp

- Pompbehuizing uit één stuk
- Energiebesparing tot 80% en tegelijkertijd fluisterstil op lage snelheid
- High performance asynchrone inductiemotor van 2,7 PK geflensd met 1,5 PK
- Real-time klok met 24-uurs geheugenopslag
- Eenvoudige en intuïtieve interface, eenvoudig te programmeren en te gebruiken

### Whisperflo™ VS2

Debiet tot 26 m<sup>3</sup>

**PAC-100-0352**



### Datakabel VS2

**PAC-101-3298**

**PVC KOPPELING INBEGREPEN**

INHOUDSOPGAVE ▲

## INTELLIFLO® SW5P6R-VSD2

(Variabele snelheid)

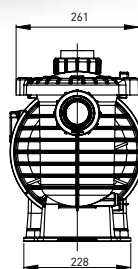
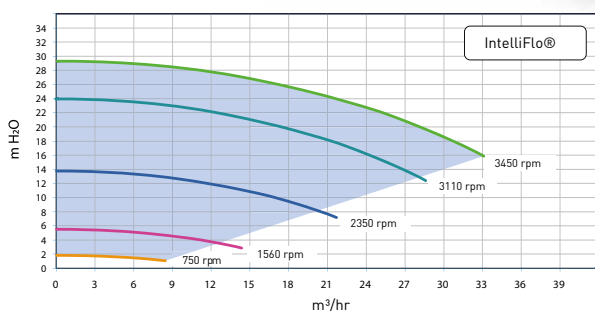

FRONT VIEW

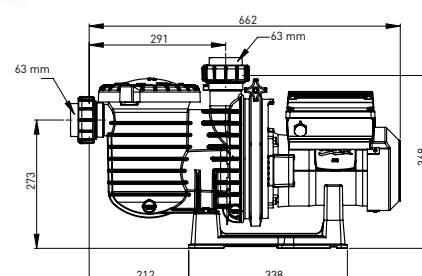

SIDE VIEW

### Compatibel met IntelliPool, IntelliCom V2 en Soleo VS

#### Product voordelen

- Energiebesparing: maximaal 90 % consumptievermindering
- Zeer stil: 45 dB tot 1500 t/min
- Compatibel met het Intellipool domoticasysteem
- **Compatibel met zeewaterbehandeling (45 g/l)**

#### Waarom een IntelliFlo pomp?

##### Uiterst stil

De IntelliFlo® pomp op lage snelheid is niet meer dan een fluistering: 45 dB tegen 67 dB voor een mono-speed pomp.

##### Multi-getalenteerde pomp

- Een pomp voor alle zwembaden ongeacht de grootte, het gebruik en de uitrusting
- Uitbreiding mogelijk met nieuwe apparatuur van het bad, verhoging van de snelheid: de pomp past het debiet aan aan de nieuwe uitrusting.

##### Energiebesparing

- Een minder snel draaiende IntelliFlo pomp zorgt voor maximaal 90 % verbruiksvermindering.

### En nog veel meer

De IntelliFlo® pompen zijn volledig compatibel met Pentair's gloednieuwe IntelliPool domoticasysteem.

#### TECHNISCHE KENMERKEN

De pomp is te demonteren dankzij de RVS ring

Transparant voorfilterdeksel

Sluiten met sleutel 1/8 draai

Thermische bescherming inbegrepen in de IntelliFlo motoren

Geïntegreerde vorstbeveiliging: automatische herstart van de pomp zodra de omgevingslucht onder de 4°C daalt

#### Werking van de IntelliCom interface

Maakt het mogelijk een IntelliFlo pomp op andere toepassingen aan te sluiten:

- Zwembad met afdekking: snelheid 1
- Verwarmingsmodus: snelheid 2
- Reiniging van het bad: snelheid 3
- Actieve overwintering: snelheid 4 ... enz

### IntelliFlo® SW5P6R VSD-2

STA-100-0528\*

\* Zolang de voorraad strekt

### Wandmontage kit VSF/VSD2

PAC-101-3300

Model	Vermogen (PK)	Vermogen (kW)	Spanning 50 Hz	Aansluiting (mm)	Lengte	Geluidsniveau op lage snelheid dB(A)	Debiet maxi (m³/u)	Debiet mini (m³/u)	Toegankelijke snelheden	Zout compatibiliteit	
SW5P6R-VSD2	STA-100-0528	3 max.	2.20	2.30	ø63	670	ong. 45	36	6	8 snelheden + LCD scherm	Zeewater 45g/l
IntelliCom interface	PAC-300-0727	Zie pagina 221									

**PVC KOPPELING INBEGREPEN**

## INTELLIFLO® ULTRAFLOW® VSD2

(Variabele snelheid)

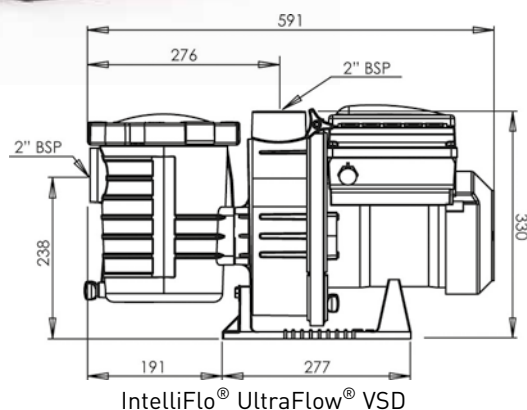
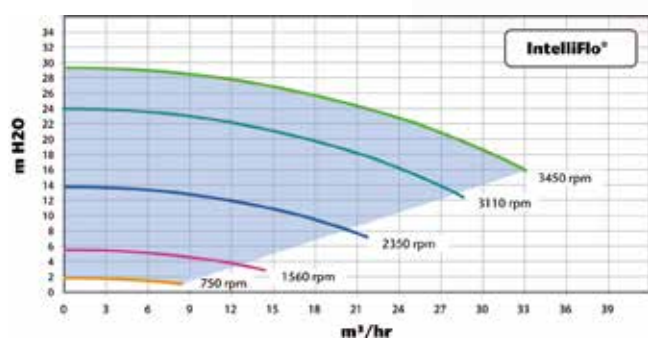

### KENMERKEN

Orienteerbaar display

Nog stiller

Intuïtieve interface/HMI

Nog doeltreffender

### Compatibel met IntelliPool, Intellicom en Soleo VS

#### • Ingebouwde weergave van:

- elektriciteitsverbruik
- snelheid in toeren per minuut
- het timerblok

#### • 8 programmeerbare snelheden

#### • Programmering vorstbeveiliging en aanzuigparameters

#### • Compatibel met IntelliComm voor een externe controle van de pompsnelheid.

#### • Timer voor:

- de programmering van de verschillende snelheden volgens de gewenste tijdsperiodes
- de beveiliging met wachtwoord
- compatibel met ons Intellipool automatiseringssysteem voor de controle van de filtratie en het water

REF	OMSCHRIJVING	DEBIET (m³/u)
PAC-100-0353	IntelliFlo® UltraFlow VSD2	4,5 tot 29
PAC-101-0007	Datakabel VS2	
PAC-101-3300	Wandmontage kit VSF/VSD2	

\*Zie garantie voorwaarden in onze algemene verkoopsvoorwaarden zie hoofdstuk Administratie

PVC KOPPELING INBEGREPEN

# Pompen met debiet controle



## INTELLIFLO® 5PXF/VSF

(met variabele snelheid en variabel debiet)

Compatibel met IntelliPool, Intellicom en Soleo VS. Premium van Sta-rite programma

**TRADEGRADE**  
BY PENTAIR

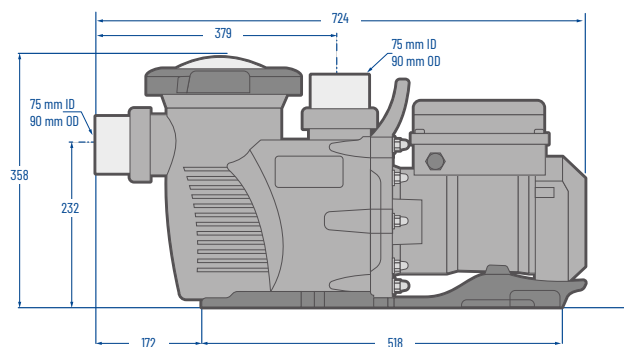
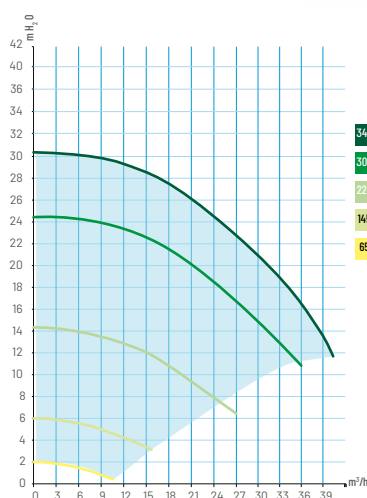

### Toepassing

- Bad met grote volume tot 200 m<sup>3</sup>
- Uitzonderlijke hydraulische prestatie
- Aansluitingen 75/90

### KENMERKEN

Geruisloos (45 dBA) bij lage snelheden

EPDM-pakking met diamant voor de afdichting: intrinsiek automatisch behoud van de afsluiting

Superieure afdichting onder druk

Minder hoog aandraaimoment nodig dan torische pakkingen

Beter geschikt voor onvolmaakte contactvlakken

Gemakkelijker te demonteren en te installeren

Buitengewoon effectief en krachtig

Speciale hydraulische kamer voor een snellere aanzuiging met minder turbulentie en een grotere effectiviteit.

Nieuwe aansluitingen, bij de pomp geleverd, voor directe aansluiting op een leiding van 75 of 90 mm.

Extra grote voorfiltermand, steviger en met een uiterst glad vlak dat het verwijderen van het vuil vergemakkelijkt

Externe poorten met schroefdraad, kunnen zonder gereedschap met de hand worden vastgedraaid.

Handvat voor een gemakkelijke behandeling van de pomp, transparant deksel voor de inspectie van de EU mand.

Zoutbestendigheid 0,4% (4 g/l)

### IntelliFlo® 5PXF VSF

Debiet 5 tot 43 m<sup>3</sup>/uur op 12 m.

**STA-100-0526**

**PVC KOPPELING INBEGREPEN**





# Pompen met debiet controle

## INTELLIFLO® WHISPERFLO VSF

(met variabele snelheid en variabel debiet)  
Compatibel met IntelliPool, Intellicom en Soleo VS



**TRADEGRADE**  
BY PENTAIR

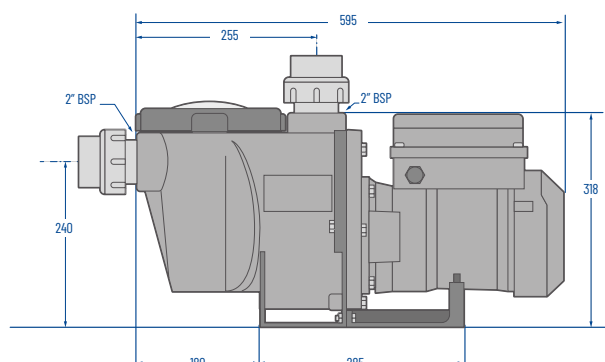
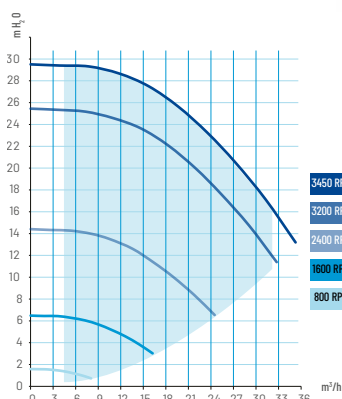

### KENMERKEN

- Interactieve elektronische besturing
- Er is geen hydraulische berekening nodig: eenvoudig te installeren en te programmeren
- Bescherming tegen verstopping bij aanzuiging of obstructie van stroming
- LCD bedieningspaneel met indicatie van debiet, RPM en energie- en watt-consumptie
- Klok 24h
- Koppelstukken inbegrepen
- Aansluitbaar op de IntelliComm V2
- Optionele kit voor muurmontage van het toetsenbord (apart verkocht)
- Zoutbestendigheid 4g/l

### Wat u over IntelliFlo® VSF moet weten

- Buitengewoon geruisloze werking
- Kan niet oververhitten
- Motor met vaste magneet met zeer hoog energierendement
- Constante doorstroming in het systeem zonder enige aanpassing (Pentairoctrooi)
- Compatibel met de meeste reinigingssystemen, filters, spa's, straalbuizen
- Pomp voor intensief gebruik
- Gecertificeerd conform met de normen CE en TÜV
- Compatibel met zoutbehandeling to 0,4% (4 g/l)
- Koppeling met schroefdraad 2"

### IntelliFlo® Whisperflo VSF

Debiet 36 m<sup>3</sup>/u

### PAC-100-0351



### Wandmontage kit

PAC-101-3300

optie : wandmontage kit

**PVC KOPPELING INBEGREPEN**

## FREEFLO® POMP

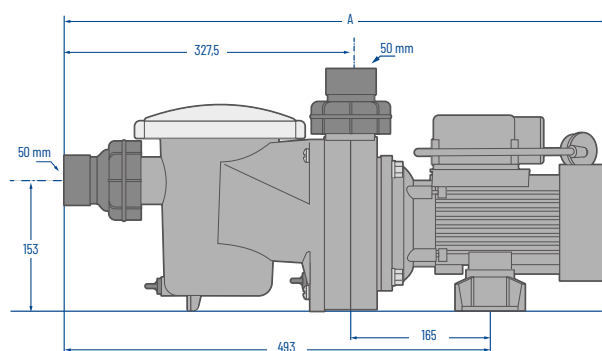
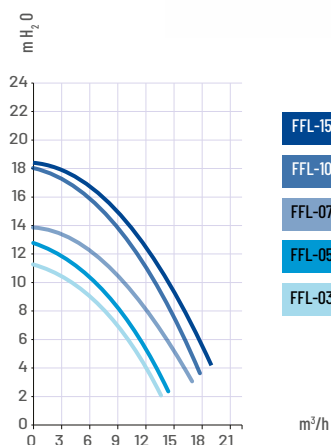

**Ideaal voor elk zwembad: opzetzwembaden en kleine ingegraven zwembaden.**

De nieuwe FreeFlo® heeft een monoblocdesign dat de werking geruislozer en de pomp compacter maakt.

### KENMERKEN

Richtbare Union-koppelingen van 50 mm inbegrepen

90° draaibare uitloop van de pomp voor een installatie in elke configuratie.

Integraal monoblocontwerp voor een geruisloze werking.

Stroomkabel van 1,5 m inbegrepen voor een vlotte installatie.

Zoutbestendigheid 0,4 % (4g/l)

REF	CODE	TYPE	DEBIET (m³/u)	VERMOGEN (kW)	AFMETING A
PAC-100-0024	FFL-031	1/3 PK 1 fase	7	0,25	540
PAC-100-0025	FFL-051	1/2 PK 1 fase	9	0,375	540
PAC-100-0026	FFL-071	3/4 PK 1 fase	11	0,55	562
PAC-100-0027	FFL-101	1 PK 1 fase	14	0,75	562
PAC-100-0028	FFL-151	1,5 PK 1 fase	16	1	600

**PVC KOPPELING INBEGREPEN**

## SUPERFLO POMP



Positie voor de externe aansluitingen perfect geschikt voor de vervangingsmarkt

Compatibel met zout 0,4 % (4g/l)

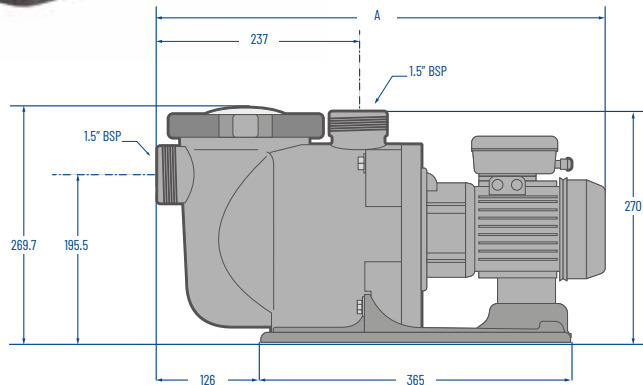
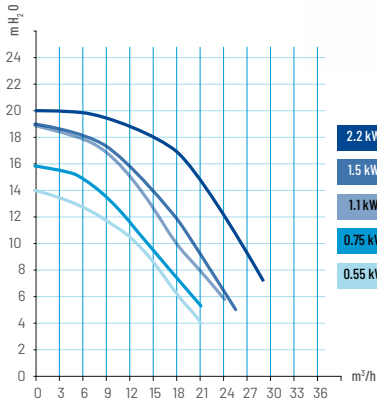

De SuperFlo™ pomp integreert meer dan 40 jaar innovatie en hydraulische technologie.

Efficiënt, stil, stevig en veelzijdig:

### KENMERKEN

Geweldig rendement door een minimum aan elektrisch verbruik

"Cam and Ramp™ deksel voor eenvoudige reiniging en onderhoud

Motor met hoge capaciteit externe ventilator voor een langere levensduur.

Stille werking door uniek hydraulisch concept

Doorzichtige deksel voor eenvoudige controle van de voorfiltermand

Zelf aanzuigende pomp voor een snelle en veilige start

Hoge prestaties en kracht worden gegarandeerd door de Pentair kwaliteitseisen

Gecertificeerd volgens CE- en TÜV normen

Compatibel met waterbehandeling met zout

Koppelingen 1 1/2" en te lijmen verbindingset meegeleverd met buiten Ø 50 t, voor de modellen boven 2Pk

**Koppelingen niet inbegrepen**

REF	CODE	TYPE	DEBIET (m³/u)	VERMOGEN (kW)
PAC-100-0300	P-SFL-051	1/2 PK 1 fase	10	0,37
PAC-100-0301	P-SFL-071	3/4 PK 1 fase	15,5	0,55
PAC-100-0302	P-SFL-101	1 PK 1 fase	18,5	0,75
PAC-100-0350	P-SFL-103 E3	1 PK 3 fase	18,5	0,75
PAC-100-0303	P-SFL-151	1,5 PK 1 fase	21	1,10
PAC-100-0349	P-SFL-153 E3	1,5 PK 3 fase	21	1,10
PAC-100-0304	P-SFL-201	2 PK 1 fase	23	1,50
PAC-100-0348	P-SFL-203 E3	2 PK 3 fase	23	1,50
PAC-101-0364*	170450	vrouwelijke union-koppelingen (zakje met 2 stuks) Ø 50		

Debiet aangegeven bij waterkolom op 8m.

TIP: eenvoudig te openen, op deksel drukken en draaien

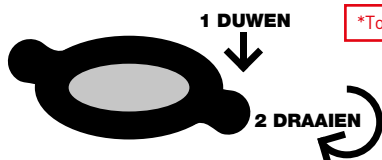

\*Toe te voegen aan modellen 1/2 - 3/4 - 1Pk en 1,5Pk koppelingen meegeleverd bij 2Pk

SuperFlo VS2 beschikbaar op aanvraag

## ULTRA FLOW® PLUS POMP

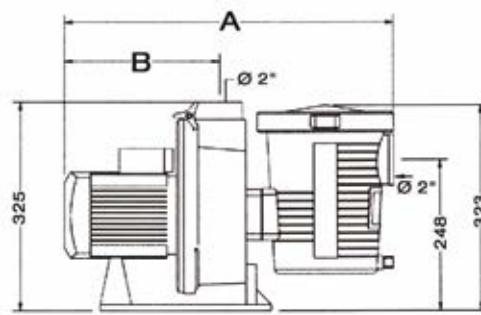
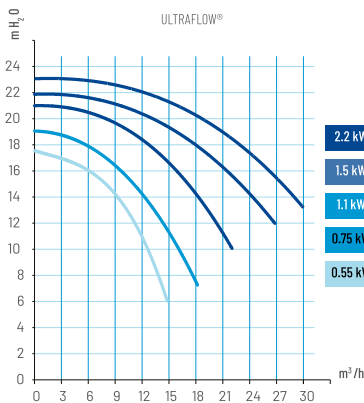

Maten A/B zie tabel

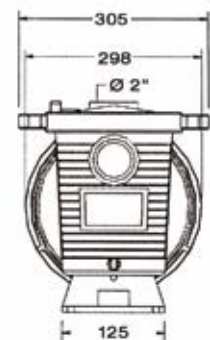

### De Ultra Flow pomp is gemaakt van corrosiebestendig materiaal, versterkt met glasvezel

- Europees fabricaat • 3 jaar garantie
- Verbeterde thermische beveiliging • IP55 aansluitdoos
- Modellen conform met de norm IE3 voor driefasige motors
- Metalen ventilatordeksel voor meer stevigheid
- Vermogen 0,37 tot 2,2 kW • Roestvrij stalen motoras

### KENMERKEN

- Alle stukken zijn gegoten uit hoogwaardig hars, turbine van Noryl met as van roestvrij staal
- Gemakkelijk te demonteren dankzij een klemring
- Grote voorfilter met deksel met kwartslag opening
- Zeer geruisloze pomp
- Snelle aanzuiging
- Compatibel met zout tot 4 g/l
- Koppeling met schroefdraad 2"

REF	CODE	TYPE	DEBIET (m³/u)	VERMOGEN (kW)	MATEN A/B
PAC-100-0100	PUFL071	3/4 PK 1 fase	11	0,55	530/260
PAC-100-0101	PUFL073	3/4 PK 3 fase	11	0,55	530/260
PAC-100-0102	PUFL101	1 PK 1 fase	16	0,75	530/260
PAC-100-0104	PUFL151	1,5 PK 1 fase	22	1,10	550/280
PAC-100-0345	PUFL153E3	1,5 PK 3 fase	22	1,10	550/280
PAC-100-0106	PUFL201	2 PK 1 fase	27	1,50	550/280
PAC-100-0107	PUFL203E3	2 PK 3 fase	27	1,50	550/280

Debiet aangegeven bij waterkolom op 8m.

Ultra Flow VS2 beschikbaar op aanvraag

Denk eraan vervanging van een Ultra flow door de Intelli Ultra flow voor te stellen (pagina 159)

Op aanvraag: Pomp Sta-Rite ULTRA GLAS 5P3R koppeling inbegrepen

PVC KOPPELING INBEGREPEN

## SPECIALE SERIE S5P2R LA STARITE MET PENTAIR MOTOR

Ongeëvenaard in termen van rendement en debiet

Vervangt de oude modellen 5P2R en S5P2R

Identieke prestaties als de oude modellen maar een lager verbruik!

**Alle nieuwe «P-STR» modellen zijn zout compatibel.**



\*Verandering van model tijdens het seizoen

### KENMERKEN

Doorzichtig deksel

Extra grote mand

Uniek zelfstartend ontwerp van de diffusor

Hogedrukturbine voor een maximaal debiet

Voor zoutwatertoepassingen met tot 0,40% zout in het water (4 g/liter): S5P2R ZOUT

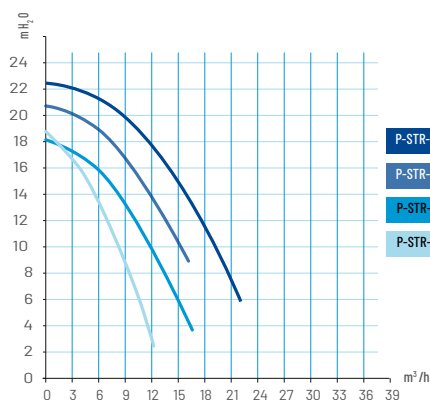
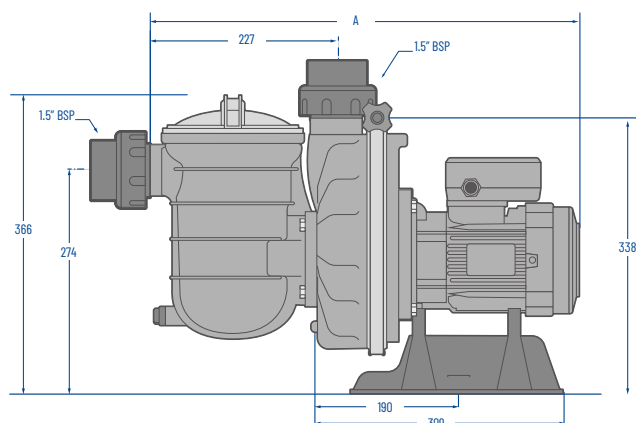

REF	CODE	TYPE	DEBIET (m <sup>3</sup> /u)	VERMOGEN (kW)
STA-100-0534	P-STR-051	1/2 PK 1 fase	8	0,37
STA-100-0536	P-STR-071	3/4 PK 1 fase	12	0,55
STA-100-0537	P-STR-073	3/4 PK 3 fase	12	0,55
STA-100-0003*	5P2RE-1	1 PK 1 fase 5 P2R Standaard in 1"1/2	15	0,75
STA-100-0019*	S5P2RE-1P	1 PK 1 fase 5 P2R Zout aanslt. 1"1/2 met Pentair motor	15	0,75
STA-100-0539	P-STR-103E3	1 PK 3 fase	16	0,75
STA-100-0540	P-STR-151	1,5 PK 1 fase	20	1,1
STA-100-0530*	5P2RF-3E3	1,5 PK 3 fase 5 P2R Standaard in 1"1/2	18	1,1
STA-100-0541	P-STR-153E3	1,5 PK 3 fase 5 P2R Zout aanslt. 1"1/2 met Pentair motor	18	1,1

\*Zolang de voorraad strekt, verandering van model tijdens het seizoen

# Variabele snelheid Hayward pompen



tot 85% energie besparing

3 pompen beschikbaar in VSTD uitvoering: Super Pump®VSTD, MaxFlo XL™ VSTD en Tristar®VSTD met timer en digitale uitgangen

## VSTD digitale driver

Beschikbaar op de variabele snelheidspompen (T voor timer / D voor digitaal)  
Met automatische modus die de maximale snelheid elke 1, 2 of 3 uur opstart om het afschuimen aan het oppervlak te versnellen. Handmatige modus / Timer modus, 4 digitale ingangen (droge contacten), voor afdekking, warmtepomp,...



**Ingebouwd controlepaneel met tiptoetsen welke realtime de gegevens (live) weergeven**  
Weergave van het aantal TPM, elektrisch verbruik en het totaal aantal werkuren.

## Ongeëvenaarde energie-efficiëntie

- Economische en milieuvriendelijke oplossing
- Geïntegreerde controller met tactiele knoppen en informatie weergave
- Permanente magneetmotor voor een beter rendement
- Geschikt voor zowel nieuwe baden als voor renovatie
- Ideaal in te stellen 24 uur filtratiesnelheid

## SUPER PUMP® VSTD



De originele versie herzien

Ideaal voor renovatie: moderniseer een reeds uitgeruste filtratie met een oude Superpomp zonder verandering

### KENMERKEN

Biedt een maximaal debiet vergelijkbaar met de SP2CV 2"

Zelfde behuizing als pomp 2", zelfde as-afstanden

Maakt deel uit van de belangrijkste geïnstalleerde pompen op de markt

Stille pomp



REF	CODE	SNELHEID	TYPE	DEBIET (m³/u)*	IN/OUT	P1**	P2**	AMP. (A)
HAY-100-1538	SP2611VSTD	600 tot 3000 RPM (per 20 TRS/MIN)	1 PK	16,5	2"/1,5"	950W	750W	4,4
HAY-100-1417	SP2616VSTD	600 tot 3000 RPM (per 20 TRS/MIN)	1,5 PK	18	2"	1240W	1100W	5,9

\*bij waterkolom op 8m  
\*\*P1=Stroom-verbruik en P2= Hersteld vermogen

## TRISTAR® VSTD

Topkwaliteit & prestatie



### KENMERKEN

Dezelfde behuizing en as-afstanden als de Tristar, sinds reeds bijna 10 jaar verkocht

Vervangt een TriStar® pomp met enkele snelheid zonder verandering van installatie

Ø 63 koppelstukken of 2" stukken met schroefdraad ingegrepen

Geschikt voor baden tot 120 m³

Overloopbaden: Bestuur het debiet van een laminaar op de mm nauwkeurig!

Stille pomp

EXPERT LINE

Garantie : 3 jaar + 2 jaar  
Partenaire Totally Hayward



REF	CODE	SNELHEID	TYPE	DEBIET (m³/u)*	IN/OUT	P1**	P2**	AMP. (A)
HAY-100-1416	SP3216VSTD	600 tot 3000 RPM (per 20 TRS/MIN)	1,5 PK	26,3	63 mm	1 240 W	1 100 W	5,9
HAY-100-1426	SP3220VSTD	600 tot 3000 RPM (per 20 TRS/MIN)	2 PK	31	63 mm	1 500 W	1 400 W	7,8

\*bij waterkolom op 8m  
\*\*P1=Stroom-verbruik en P2= Hersteld vermogen

# Hayward programma

## MAX FLO XL™ VSTD POMP

Garantie : 3 jaar + 1 jaar  
Partenaire Totally Hayward



Een uitstekende prijs-kwaliteitverhouding

EXPERT LINE



### KENMERKEN

Beschikbaar in 1PK en 1,5PK

Energiebesparend: max. 85% besparing op het energieverbruik

Geruisloos

Eenvoudige digitale gebruikersinterface

Kan op afstand worden bediend vanaf uw smartphone via de AquaRite + box

Draibare behuizing voor eenvoudige toegang tot de gebruikersinterface

Eenvoudig te installeren elektriciteitskabels

Met kwartslag openend deksel voor eenvoudig onderhoud

Meegeleverde koppelstukken voor een eenvoudige installatie

Aanbevolen voor zwembaden tot 65 m³

\* Économies potentielles généralement constatées de 65%



De intuïtieve bedieningsmodule geeft informatie weer zoals energieverbruik in realtime. Verbetering van de bedieningskast door toevoeging van 5 dagelijkse programma's. Met de "Skimming" functie voor het automatisch schoonmaken van het wateroppervlak elke 1, 2 of 3 uur.

**Timer-modus**

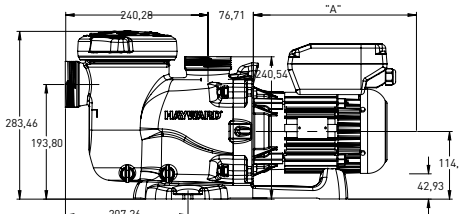
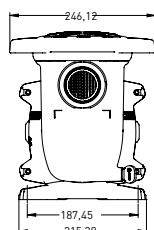

### 1 PK curve

Druk (mbar)

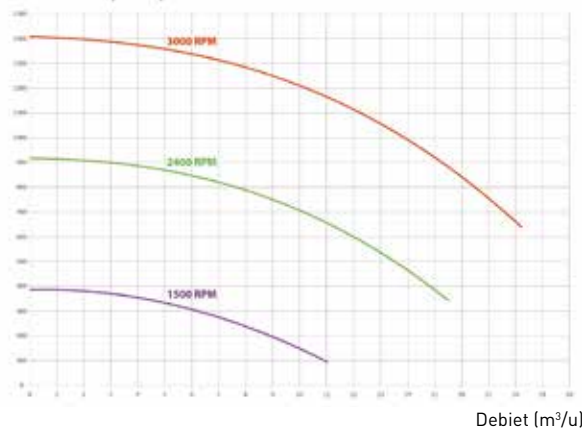

### 1,5 PK curve

Druk (mbar)

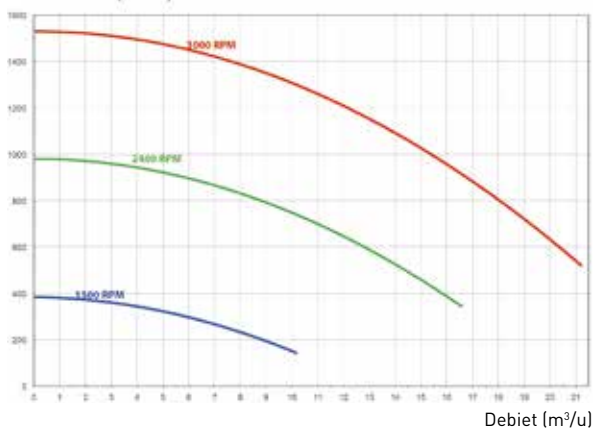

REF	CODE	SNELHEID	MAAT A	TYPE	DEBIET (m³/u)*	IN/OUT	P1**	P2**	AMP. (A)
HAY-100-1436	SP2310VSTD	600 - 3000 RPM (pEr 20 rpm)	241 mm	1 PK	16,5	50 mm	950 W	750W	4,4
HAY-100-1422	SP2315VSTD	600 - 3000 RPM (pEr 20 rpm)	265 mm	1.5 PK	18	50 / 63 mm	1240 W	1100W	5,9

\* 3000 Rpm

\*\*P1=Stroom-verbruik en P2= Hersteld vermogen

Ga naar het gedeelte «GEREEDSCHAPPEN EN DIENSTEN» van onze website [www.hayward.fr](http://www.hayward.fr), pagina «Configurators».

FILTRATIE

INHOUDSOPGAVE

# Hayward programma

## SUPER PUMP® POMP

2  
JAAR  
GARANTIE

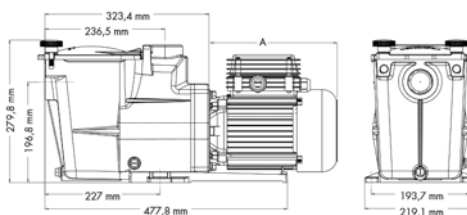

**Super Pump® pompen Zelf aanzuigende pomp van geïnjecteerd en versterkt kunststof met gesloten en geventileerde motor (IPX5) Aansluiting 1"1/2 of 2"**

### KENMERKEN

Bestendig tegen chemische en zoutcorrosie bij normaal gebruik.

Keramische afdichting op carbon. Lexan® transparante deksel met snelle open en sluit functie.

Noryl turbine hoge performance met messing binnenwerk

Motor met een hoge weerstand en hoog rendement

Thermische bescherming met automatische herinschakeling (enkel 3-fase krachtstroom)

Grote voorfilter

Ideaal voor het renoveren van een reeds uitgerust zwembad met een Super Pump

REF	CODE	TYPE	MAAT A	DEBIET (m³/u)	P1*	P2*	AANSL.
HAY-100-1490	SP1606XW81	1/2 PK 1 fase	248	7,5	720 W	550 W	1"1/2
HAY-100-1491	SP1608XW111	3/4 PK 1 fase	248	11	800 W	610 W	1"1/2
HAY-100-1492	SP1611XW161	1 PK 1 fase	248	13,5	890 W	690 W	1"1/2
HAY-100-1493	SP2616XW221	1.5 PK 1 fase	273	18	1140 W	890 W	2"
HAY-100-1494	SP2622XW251	2 PK 1 fase	289	22	1600 W	1220 W	2"
HAY-100-1495	SP1611XW163	1 PK 3 fase	253	13,5	1330 W	1100 W	1"1/2
HAY-100-1496	SP2616XW223	1.5 PK 3 fase	253	18	1330 W	1100 W	2"
HAY-100-1497	SP2622XW253	2 PK 3 fase	271	22	1780 W	1500 W	2"

\*P1=Stroom-verbruik en P2= Hersteld vermogen

## MAX FLOW™ XL POMP

3+1  
JAAR  
GARANTIE



Garantie : 3 jaar  
+ 1 jaar Partenaire Totally Hayward

Gemakkelijk te openen deksel van de voorfilter (kwartslag)  
Transparant deksel toont wanneer de mand van de voorfilter moet worden vervangen

Sterke en efficiënte motor

Gemakkelijk onderhoud: slechts 4 schroeven te verwijderen

Geleverd met aansluitingen van 50 mm



Hydraulische verbeteringen voor een optimaal en een betere aanzuiging

### EXPERT LINE

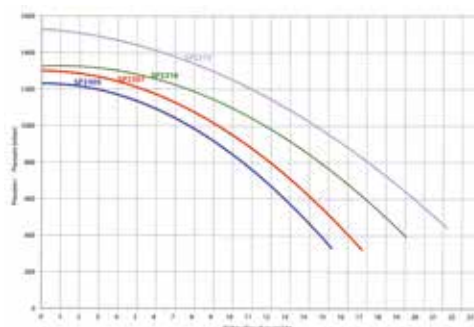

### Hydraulische verbeteringen en geoptimaliseerde technieken voor uitzonderlijke prestaties

Zowel geschikt voor nieuwe installaties als voor de renovatiemarkt

Aansluitingen van 50 meegeleverd, 2» inwendige schroefdraad

Verbeterde aanzuigtijd tot 2,40 m boven het waterpeil

REF	CODE	TYPE	MAAT A	DEBIET (m³/u)*	P1*	P2*
HAY-100-0089	SP2305XE81	1/2 PK 1 fase	220	10,5	640 W	430 W
HAY-100-0090	SP2307XE111	3/4 PK 1 fase	220	12	640 W	430 W
HAY-100-0091	SP2307XE113	3/4 PK 3 fase	216	12,8	640 W	430 W
HAY-100-0092	SP2310XE161	1 PK 1 fase	247	14,5	975 W	720 W
HAY-100-0093	SP2310XE163	PK 3 fase	216	14,5	975 W	690 W
HAY-100-0094	SP2315XE221	1.5 PK 1 fase	247	17	1100 W	790 W
HAY-100-0095	SP2315XE223	1,5 PK 3 fase	247	16,2	900 W	750 W

Bij waterkolom op 8m

\*P1=Stroom-verbruik en P2= Hersteld vermogen



# Hayward programma

## SUPER PUMP® PRO POMP

Hoge betrouwbaarheid, model speciaal ontworpen voor professionals



Garantie : 3 jaar + 1 jaar  
Partenaire Totally Hayward



Doorzichtig  
voorfilterdeksel



**EXPERT LINE**

### KENMERKEN

Krachtige motor, stille werking

Nieuwe mechanische pakking van Viton®, bestand tegen chemische middelen

Weinig onderhoud: brede voorfiltermand met optimale retentiecapaciteit. Geen gereedschap nodig.

Eenvoudig te installeren: meegeleverde verbindingsskit

Geleverd met te lijmen verbindingssset (alle modellen) en te schroeven reductor 2» - 1,5» (tot 1HP)

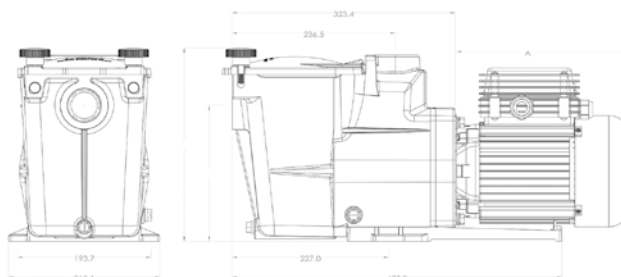

### Koppelingen 50 mm

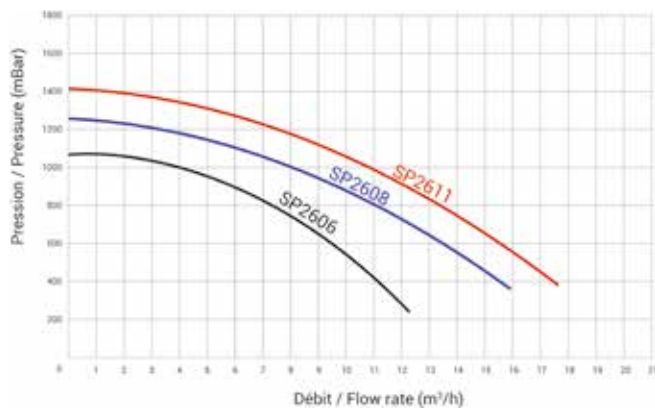

### Koppelingen 63 mm

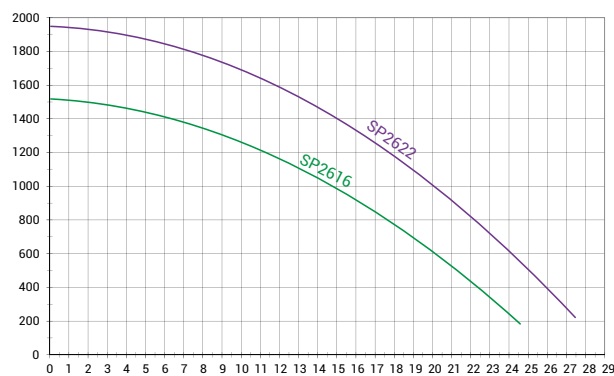

REF	CODE	TYPE	DEBIET (m³/u)	P1**	P2**
HAY-100-1566	SP2606HY81	1/2 PK 1 fase	7,5	870 W	550 W
HAY-100-1483*	SP2608XY111	3/4 PK 1 fase	11	870 W	550 W
HAY-100-1568	SP2611HY161	1 PK 1 fase	13,5	1080 W	790 W
HAY-100-1485*	SP2616XY221	1,5 PK 1 fase	18	1100 W	790 W
HAY-100-1486*	SP2622XY251	2 PK 1 fase	22	1500 W	1115 W
HAY-100-1561	SP2611HY163	1 PK 3 fase	13,5	900 W	750 W
HAY-100-1488*	SP2616XY223	1,5 PK 3 fase	18	900 W	750 W
HAY-100-1562	SP2622HY253	2 PK 3 fase	22	1330 W	1100 W

\*Verandering van referentie tijdens het seizoen; nieuwe mechanische afdichting  
\*\*P1=Stroom-verbruik en P2= Hersteld vermogen

FILTRATE

INHOUDSOPGAVE

# Hayward programma

## TRISTAR® POMP



Garantie : 3 jaar + 2 jaar  
Partenaire Totally Hayward



**EXPERT LINE**

### KENMERKEN

**Uitzonderlijke hydraulische prestaties:** een TriStar® van 1,5 pk levert betere prestaties dan een Super Pump® 2 pk

**Extra grote voorfilter mand,** zonder ribbels, gemakkelijker en minder vaak leeg te maken

**Transparant deksel van de voorfilter,** zodat de hoeveelheid vuil in de mand zichtbaar is

**Gemakkelijk te installeren** dankzij snelkoppelingen van Ø 63 (2» schroefdraad zonder de koppelingen)

**Geïnjekteerde componenten van versterkt kunsthars,** corrosiebestendig

**Gemakkelijk onderhoud:** men kan de motor gemakkelijk van de pomp verwijderen zonder aan de leidingen te komen

Zelfstartende pomp

Inlaat/uitlaat 63 mm of 2» met schroefdraad

Compatibel met elektrolyse

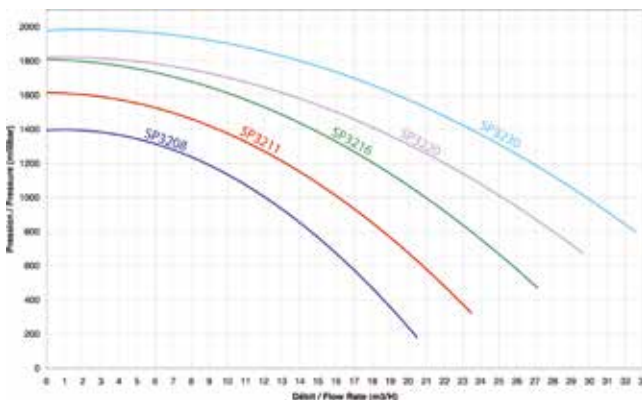

Ontdek de Tristar®VSTD  
Variabele sneheid op pagina 166

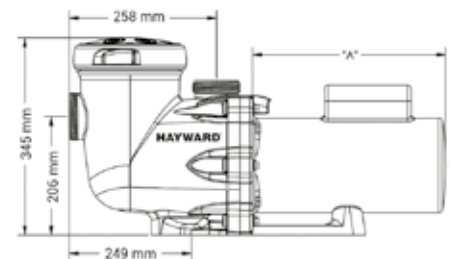
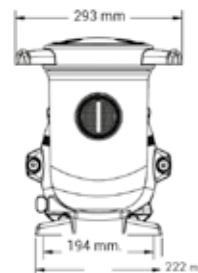

Transparant voorfilter deksel ; gemakkelijk en zonder gereedschap te openen dankzij de 2 handgrepen



Koppelstukken van 63 mm of met schroefdraad van 2" vergemakkelijken de installatie en het onderhoud van de pomp



Waterafvoerpluggen voor eenvoudig winterklaar maken

REF	TYPE	MAAT A	DEBIET (m³/u)*	P1*	P2*
HAY-100-0042	3/4 PK 1 fase	220	14,5	640 W	430 W
HAY-100-0043	1 PK 1 fase	247	18,5	975 W	720 W
HAY-100-0044	1,5 PK 1 fase	247	23,5	1100 W	790 W
HAY-100-0045	2 PK 1 fase	265	28	1500 W	1160 W
HAY-100-0017	2 PK 3 fase	247	28	1330 W	1100 W
HAY-100-0046	3 PK 1 fase	316	32,5	2200 W	1680 W
HAY-100-0016	3 PK 3 fase	265	32,5	1770 W	1500 W

Bij waterkolom op 8m

\*P1=Stroom-verbruik en P2= Hersteld vermogen

## SPV150 WIFI

Nieuwe generatie variabele snelheidspompen  
Tot 1,5CV mono



Wifi direct + RS485  
Intern antennebereik tot 25m  
Perfect voor integratie met een systeem  
zonne-energie of andere verwarming  
automatische besturingsapparatuur

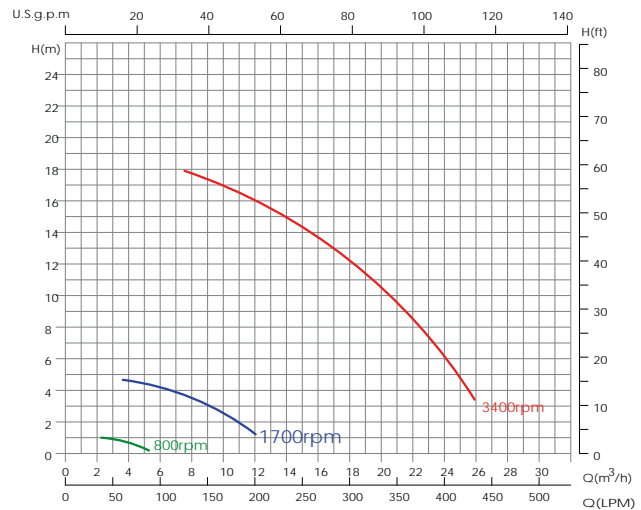
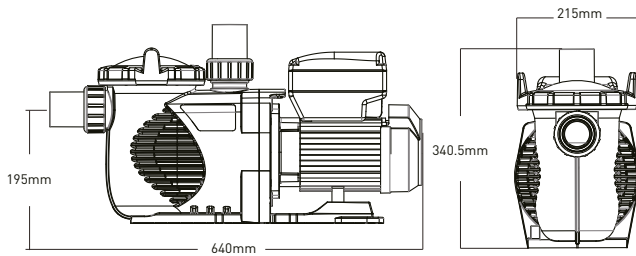

### KENMERKEN

- Zoutwater bestendig (motor et mechanische dichting in RVS AIAS-316)
- ABS-pomphuis met toegevoegde glasvezels
- Motor met permanente magneet, tot 80% energiebesparing
- Ergonomische touchscreen: geprogrammeerde snelheden, timers, waterfeatures

### Zeer stil op lage snelheid

Aangewezen voor technische lokalen dicht bij de woning.

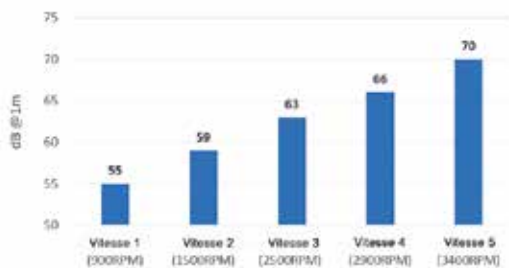

### Verbonden App

- Scan de QR-code op de pomp
- 3 snelheden (waaronder 1 voor backwash)
- Automatische aanzuig verstelbaar
- Timer regeling
- Antivries functie

REF	CODE	TYPE	DEBIET MAX**	P1*
EMX-100-0004	9023303	1,5 PK 1 fase	3400 RPM / 22 m <sup>2</sup> /u	1300 W

\*P1: opgenomen vermogen  
\*\*Debiet op 8m waterkolom  
Zolang de voorraad strekt

# SuperPool programma by Hayward

## SUPER POOL POMP



### PermaGlass XL™ pomp

.. Met gesloten en geventileerde TEFC motor (IPX5)

#### KENMERKEN

**Aansluiting** 1 1/2"

**Debiet** 8 tot 15 m<sup>3</sup>/uur

**Bescherming** tegen chemische- en zoutcorrosie bij normaal gebruik

**Keramische afdichting** op carbon.

**Lexan® transparante deksel** met snelle open en sluit functie

Motor met een hoge weerstand en hoog rendement

Voorfilter volume 1000 cm<sup>3</sup>

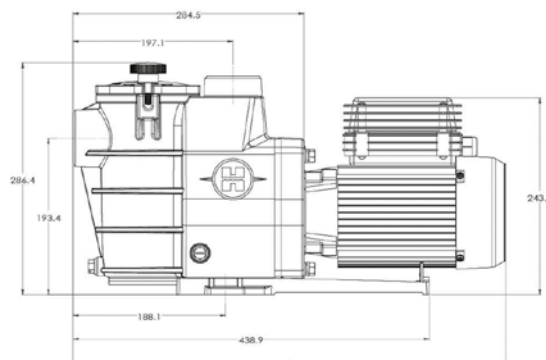
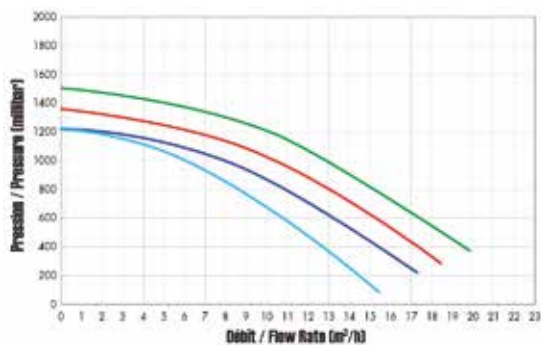

RÉF	TYPE	MAAT A	DEBIET (m <sup>3</sup> /u)*	P1*	P2*
HAY-100-0401	1/2 PK 1 fase	533	8	680	520
HAY-100-0402	3/4 PK 1 fase	533	11,3	740	560
HAY-100-0403	1 PK 1 fase	533	13	890	690
HAY-100-0404	1,5 PK 1 fase	558	15,6	1140	890

Bij waterkolom op 8m  
\*P1=Stroom-verbruik en P2= Hersteld vermogen



Te combineren met de SuperPool filter, pagina's 186-187  
Tijdwinst dankzij koppeling met torische pakking, pagina 58

# SuperPool programma by Hayward

## SUPER POOL II POMP

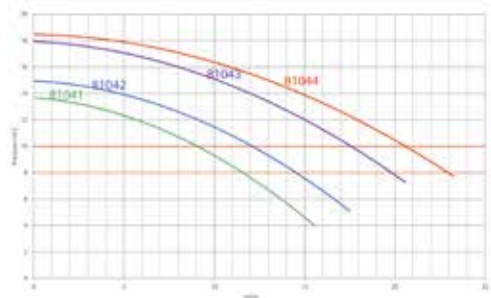

**Robuuste motor met hoog rendement**

### KENMERKEN

**Ingebouwde thermische beveiliging** met automatische herinschakeling

**Zelfaanzuigende pomp** met gesloten en geventileerde motor (IPX5)

Extra grote **voorfilter mand**

Eenvoudig **onderhoud**

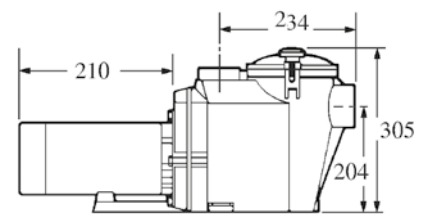
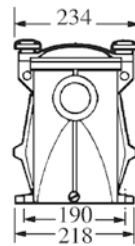

REF	CODE	TYPE	MAAT A	DEBIET (m³/u)*	VERMOGEN (kW)
HAY-100-1450	POWPSCP2075MDI	3/4 PK 1 fase	569 mm	12,5	0,8
HAY-100-1451	POWPSCP21MDI	1 PK 1 fase	569 mm	17	0,93
HAY-100-1452	POWPSCP215MDI	1,5 PK 1 fase	594 mm	18,75	1,11
HAY-100-1454	POWPSCP22MDI	2 PK 1 fase	594 mm	23	1,4
HAY-100-1453	POWPSCP215TDI	1,5 PK 3 fase	582 mm	20	1,1
HAY-100-1455	POWPSCP22TDI	2 PK 3 fase	600 mm	23,7	1,4
HAY-100-1456	POWPSCP225TDI	2,5 PK 3 fase	630 mm	27,5	1,9
HAY-100-1457	POWPSCP23TDI	3 PK 3 fase	630 mm	32,85	2,7

\*bij waterkolom op 8m

## SUPER POOL II VSTD POMP

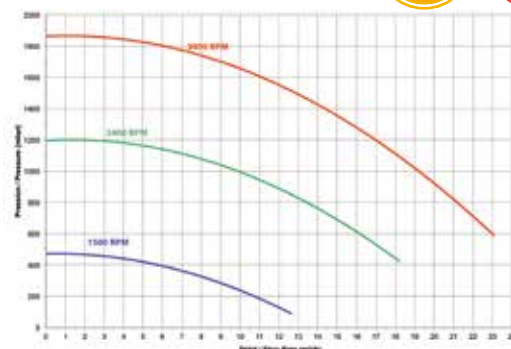

**Hoge energie-efficiëntie**

### KENMERKEN

**Ingebouwde controller** met tiptoetsen

**Motor met permanente magneet** voor meer efficiëntie

**3 programmeerbare snelheden** in stappen van 20 RPM

**Geschikt** voor zowel nieuwbouw als renovaties

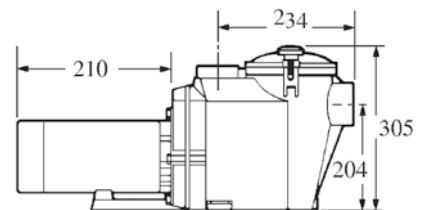
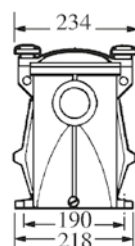

REF	CODE	TYPE	MAAT A	DEBIET (m³/u)*	VERMOGEN (PK)
HAY-100-1423	POWPSCP-215MVSTD	1,5 PK	210 mm	19,7	1,1

\*bij waterkolom op 8m

# Poolstyle pomp



SD2

Mand met grote capaciteit – te schroeven

Hydraulisch: compatibel met elektrolyse



Onafhankelijk voorfilter

Koppelingen – te schroeven

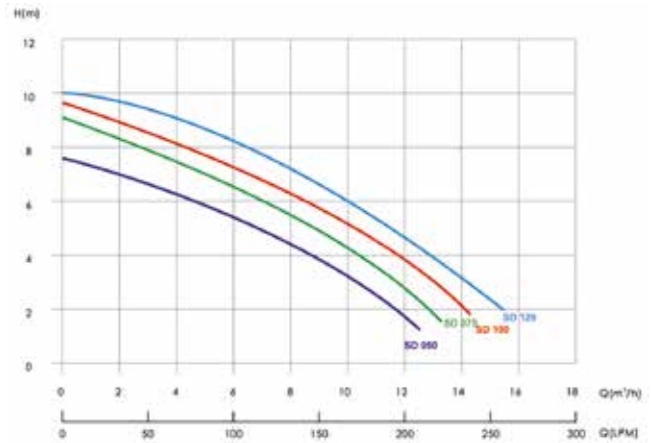
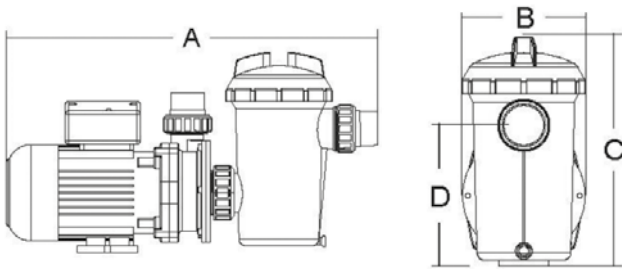

## KENMERKEN

Pomp enkelfasig van 5 tot 15 m<sup>3</sup>/u (onze referenties: van 8,5 tot 13m<sup>3</sup>/u)

Zelfaanzuigend met voorfilter

Compatibel met zout elektrolyse

Mechanische afdichting RVS 316

## Afmetingen in mm

CODE	CV	A	B	C	D	uF
SD050	1/2	555	154	291	173	8 µF
SD075	3/4	555	154	291	173	14 µF
SD100	1	555	154	291	173	20 µF
SD120	1,2	555	154	291	173	20 µF

REF	CODE	TYPE	DEBIET (m <sup>3</sup> /u)
PSL-100-0151	SD050	1/2 PK 1 fase	8,5
PSL-100-0152	SD075	3/4 PK 1 fase	11
PSL-100-0153	SD100	1 PK 1 fase	12
PSL-100-0154	SD120	1,2 PK 1 fase	13



INHOUDSOPGAVE

# DAVEY

**SILENSOR<sup>®</sup> PRO**  
by **DAVEY**

SilensorPro VSD  
maintenant connectées 



[daveywater.com](http://daveywater.com)

# Davey single speed pump



## De voordelen van Davey

- Niet op internet verkocht
- Snelle en eenvoudige installatie en beheer

## SILENSOR

Een revolutionaire watergekoelde pomp, energiezuinig en uiterst stil



Nieuwe turbine op de driefasige pompen

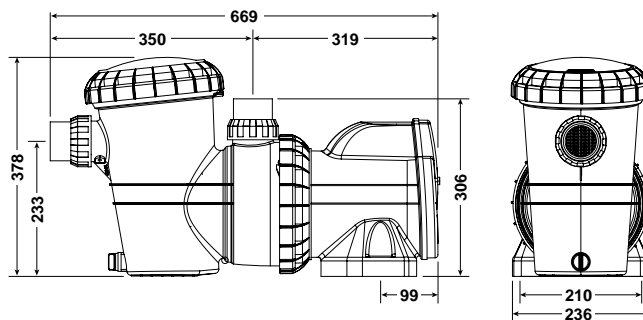

## De voordelen

- Stroomkabel van 3 m inbegrepen
- Verbeterd de efficiëntie van warmtepompen

## KENMERKEN

Het water absorbeert het geluid en de trillingen van de motor - 55 dBA

Geen ventilatie nodig: meer plaatsingsmogelijkheden

Geïntegreerde thermische beveiliging: geen extra stroomonderbreker nodig

Beveiliging tegen afslaan: automatische uitschakeling ter beveiliging van de pomp

Robuust ontwerp: geen corrosie

Extra groot voorfilter van 4,5 L: minder frequent schoonmaken

Enkelfasige en driefasige modellen beschikbaar tot 24 m<sup>3</sup>/u

### Enkelfasig

REF	CODE	MAND	VERMOGEN (PK)	DEBIET (m <sup>3</sup> /u)
MNC-100-0009	SLL150E	4,5 liter	3/4	13
MNC-100-0005	SLL200E	4,5 liter	1	16
MNC-100-0012	SLL300E	4,5 liter	1,5	20
MNC-100-0014	SLL400E	4,5 liter	2	24

### Driefasig

REF	CODE	MAND	VERMOGEN (PK)	DEBIET (m <sup>3</sup> /u)
MNC-100-0010	SLL1503F	4,5 liter	3/4	13
MNC-100-0011	SLL2003F	4,5 liter	1	16
MNC-100-0013	SLL3003F	4,5 liter	1,5	20
MNC-100-0015	SLL4003F	4,5 liter	2 V	24





# Davey gamma met variabele snelheid

## SILENSOR PRO

### De voordelen van Davey

- Niet op internet verkocht
- Verhoogt de efficiënte van de warmtepomp
- Snelle en eenvoudige installatie en beheer

Nu connected via Bluetooth!

Bestuurbare, programmeerbare en bridable pomp dankzij de smartphone applicatie (beschikbaar op Google Play en Apple Store)

## SILENSOR PRO SP200 BT

## SILENSOR PRO PREMIUM SP400 BT



### KENMERKEN

#### Hoge prestatie watergekoelde motor

Geleverd met stroomkabel

Motor met hoog rendement – Bezuinigingen voor de gebruiker

Stillter waterkoelingsysteem - 55 dB bij hoog toerental

#### Pomp gefabriceerd zonder condensator

Extra grote mand van 4,5 liter – minder frequent schoonmaken

Beveiliging tegen afslaan minder schade in geval van droog draaien van de pomp

UV-bestendige, robuuste polypropyleen behuizing.

Thermische beveiliging Geen extra beveiligingsschakelaar nodig

Afvoerdop voor eenvoudige en veilige overwintering

10 filtratie snelheden en backwash-modus met variabel debiet

Compatibel electrolyse

### DE VOORDELEN VAN DE PREMIUM VERSIE

Verkrijgt het signaal van de externe controllers via de RJ45-poort (connectiekabel niet inbegrepen) :

- Dankzij de verbinding met de afdekking wordt de snelheid van de pomp automatisch verminderd zodra de afdekking gesloten wordt
- Dankzij de verbinding met de warmtepomp wordt de snelheid van de pomp automatisch verhoogt wanneer de warmtepomp in werking is.
- Backwash functie met variabel debiet voor optimale reiniging en waterbezuiniging
- Debiet compensatie systeem

REF	VERBRUIK	VERMOGEN (PK)	DEBIET (m <sup>3</sup> /u)	VARIABLE SNELHEID
1 MNC-100-0023	Van 128 tot 1 111 W	0,17 tot 1,49	18	1.500 tot 3.600 RPM
2 MNC-100-0024	Van 126 tot 1 639 W	0,17 tot 2,19	23	1.050 tot 3.100 RPM

bij waterkolom op 8m

## PHT POMP

Circulatie pomp zonder voorfilter

Verkrijgbaar in dual-speed uitvoering

*Geschikt voor Desjoyaux®\* filtereenheid*

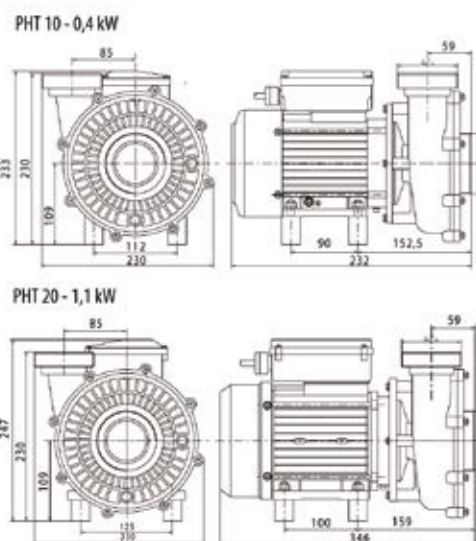
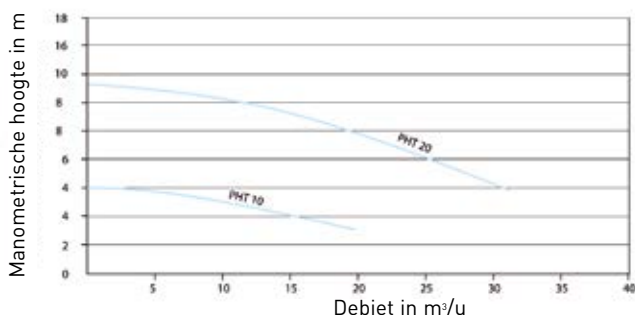

PHT 10 en PHT 20 + dual speed compatibel met de Desjoyaux® filtereenheid (filter unit geïnstalleerd vanaf 1995)

**Specifieke zeer bestendige motor Temperatuur = 65°C**

### KENMERKEN

Ontworpen om zeer hoge temperaturen te doorstaan, met name in geval van ingegraven filterlokalen of filtergroepen (weinig of slecht geventileerd) in de zon of hartje zomer. Deze motor is getest voor een maximale omgevingstemperatuur van 65°C tegen 35/40°C voor motoren van "klassieke" zwembadpompen.

Vierkleuren verpakking voor een betere zichtbaarheid.

Geoptimaliseerde pompbescherming door toevoeging van expansie schuim in de doos

REF	MODEL	VOLT	VERMOGEN (PK)	STROOM (A)
ACS-100-0046	PHT 10	230V/50Hz	400	2
ACS-100-0086	PHT 15	230V/50Hz	800	3,6
ACS-100-0047	PHT 20	230V/50Hz	1100	5
ACS-100-0080	PHT 2V	230V/50Hz	350/2000	3/9



### BELANGRIJK

Het merk DESJOYAUX® is eigendom van een derde.

Dit merk wordt enkel gebruikt om de professionele klant te informeren dat de PHT pomp geschikt is voor gebruik met dit merk en diens filtergroep «bloc Desjoyaux®».

In geen enkel geval is het gebruik bedoeld om te suggereren dat de beschreven producten identiek zouden zijn aan

producten en installaties die verkocht worden onder het genoemde handelsmerk, of dat er een link zou bestaan tussen ACIS - de fabrikant van de PHT pomp, en de houder van dit merk. Als fabrikant van de pompen zorgt ACIS voor vervanging volgens de montage regels zonder invloed op de eerdere prestaties.

# MCB+ en MJB pompen

## MJB VS POMP



### Voordelige pomp met een aanpasbaar debiet aan uw behoeften

Transparante boutdeksel  
 Zeer hoog hydraulisch rendement

#### KENMERKEN

Ergonomisch: de pomp heeft een eenvoudig en intuïtief bedieningspaneel

Digitaal LED-display voor eenvoudige programmering

Geleverd met op te verlijmen fittingen Ø 63 mm

Programmeerbaar (3 selecteerbare modi)

5-toetsig numeriek toetsenbord op de pomp

4 toetsen: vooraf ingestelde en instelbare snelheid

1 knop: Aan en uit + kleine pad

REF	OMSCHRIJVING	VERMOGEN (PK)	DEBIET (m <sup>3</sup> /u)
ACS-100-0094	MJB VS	3/4	18
ACS-101-0284	Externe bedieningspaneel		23

## MCB+ POMP



### Zelfstartende monoblocpomp voor zwembaden

Transparant schroefdeksel  
 Zeer hoog hydraulisch rendement

#### KENMERKEN

RVS aftapplug, maakt aarding mogelijk.

Stil

Monobloc, compact

Ingebouwde voorfilter met verwijderbare mand

Motor van kunsthars IP 55 - Klasse F

## MJB POMP



### Zelfstartende pomp voor zwembaden

Deksel met bouten  
 Uitzonderlijke prestaties en hydraulisch rendement  
 Serieaansluitingen: Ø 50 of 63 mm om te lijmen

#### KENMERKEN

Uiterst geruisloze pomp

Beslag 100% inox 304



#### Motor van kunsthars:

- Beschermd tegen vocht
- Mag worden ondergedompeld
- Beter rendement
- Geen slijtage van de spoel tijdens trillingen
- Minder geluid
- 5 jaar garantie Met uitzondering van de lagers en de condensator

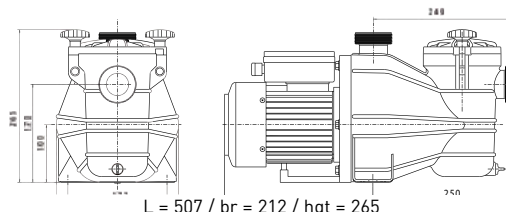

REF	TYPE	PK
ACS-100-0062	MCB+ 6-8 1 fase	0,25
ACS-100-0063	MCB+ 4-6 1 fase	0,33
ACS-100-0064	MCB+ 8-10 1 fase	0,50
ACS-100-0066	MCB+ 10-12 1 fase	0,75
ACS-100-0068	MCB+ 13-15 1 fase	1

REF	TYPE	PK
ACS-100-0070	MJB 9-15 1 fase	0,75
ACS-100-0072	MJB 14-18 1 fase	1
ACS-100-0074	MJB 18-22 1 fase	1,5
ACS-100-0076	MJB 24-28 1 fase	2
ACS-100-0077	MJB 24-28 3 fase	2

# VARIPOOL

VERVANG UW MONO-POMP IN  
EEN VARIABELE SNELHEIDSPOMP

**ZELFSTANDIGE SNELHEIDSREGELAAR**  
GEADAPTEERD VOOR ALLE MONO-POMPEN



**VOOR NIEUWE OF BESTAANDE POMPEN**

**4 MODELEN**

- ADAPTEERT HET DEBIET IN FUNCTIE VAN DE BEHOEFTE
- AAN- EN UITSCHAKELLEN VAN DRIE VERSCHILLENDE SNELHEIDEN
- VERLENGT DE LEVENSDUUR VAN DE POMP



**tot 60%**  
**energiebesparing**

Vermindert het elektriciteitsverbruik  
en reduceert het geluid

**2 JAAR**  
ACIS  
GARANTIE

- GEMAKKELIJK TE GEBRUIKEN EN TE INSTALLEREN
- DAGELIJKS PROGRAMMEERBARE KLOK EN IN 4 TIJDSPROGRAMMA IN TE STELLEN
- GELEVERD MET EEN STEKKER EN EEN STOPCONTACT OM AAN TE SLUITEN OP DE POMP

# Variable snelheid voor standaard pompen

## VARIPOOL

Verandert een enkele snelheidspomp in een variabele snelheidspomp

Voor nieuwe of bestaande installaties



	Varipool 1.1 M	Varipool 2.2 M	Varipool 1.1 T	Varipool 2.2 T
Type pomp	mono	mono	drie	drie
Max. vermogen (kW)	1.1	2.2	1.1	2.2
Max. intensiteit (A)	6	12	4.5	8
Rotatiesnelheid	1200 - 2900 Tr/Min			

Eenvoudig te gebruiken met een verlicht touchscreen met achtergrondverlichting

### Voordelen

Varipool kan worden aangepast aan alle standaardpompen (enkel- of driefasig) door ze om te zetten in zuinige pompen met variabele doorstroomsnelheden.

(3 programmeerbare snelheden)

- Tot 60% energiebesparing
- Verlengt de levensduur van de pomp
- Geluidsreductie

### KENMERKEN

Programmeerbare dagklok die in 4 sectoren kan worden opgesplitst

Maakt het mogelijk om te stoppen en te starten bij de 3 geselecteerde snelheden (1200 tot 2900 tpm).

Werkt ook in handmatige modus

Geleverd met een stopcontact voor de stroomvoorziening en een stopcontact voor aansluiting op de pomp.

### Afmetingen

- Hoogte: 206 mm
- Breedte: 155 mm
- Diepte: 110 mm

REF	CODE	OMSCHRIJVING	STROOM (A)
ACS-100-0097	50963	1 fase pomp - Max. vermogen 1,1 PK	6
ACS-100-0098	50964	1 fase pomp - Max. vermogen 2,2 PK	12
ACS-100-0099	50965	3 fase pomp - Max. vermogen 1,1 PK	4,5
ACS-100-0100	50966	3 fase pomp - Max. vermogen 2,2 PK	8

# SwimClear™



Credit: Photos: Hayward® et E. Lamy • Jpr

DEPUIS 1964

## FILTRE À ÉLÉMENTS SwimClear™, UNE EAU CRISTALLINE SANS CONTRAINTE



UNE EAU  
LIMPIDE

2 fois plus efficace que les  
filtres à sable : finesse de  
filtration de 20 à 25 microns



DES ÉCONOMIES  
D'EAU ET D'ÉNERGIE

Pas besoin de contre-lavage, soit une économie de 6000 L/an.  
Pas d'utilisation de produits chimiques additionnels (floculant).  
Génère très peu de perte de charge vs un filtre à sable.



UN ENTRETIEN  
SIMPLIFIÉ

Entretien réduit à 1 fois par saison  
grâce à sa grande capacité de  
rétention



 **HAYWARD®**

## SWIMCLEAR PROGRAMMA

## KENMERKEN

4 filterelementen met grote capaciteit (30 tot 49m<sup>3</sup> filtratie oppervlakte naar gelang het model)

Geïnjecteerde tank uit hars met hoge weerstand tegen extreem gebruik

Compact kleine afmetingen (t.o.v. de grote filtratie capaciteit) maakt mogelijk om deze in iedere technisch ruimte te plaatsen; is ook perfect geschikt voor binnenbaden, geen backwash vereist .

Rechtstreeks aangesloten zonder meerweg-kraanen, 2 standaard ventielen voorzien bij in- en uitgang of twee 3-wegventielen

Het gebruikconcept is heel praktisch, filterelementen bereikbaar zonder de leidingen los te maken

Ecologisch, de grote filtratie capaciteit maakt het mogelijk de onderhoudscyclus met meer tussentijd te verrichten Waterzuinig (1 tot 2 maal onderhoud per jaar is voldoende).

## EXPERT LINE



REF	CODE	DEBIET (m <sup>3</sup> /u)	IN/UIT	FILTR.OPPVL.
HAY-050-0027	C3030EURO	14	50	30 m <sup>2</sup>
HAY-050-0028	C4030EURO	22	50	39 m <sup>2</sup>
HAY-050-0029	C5030EURO	30	50/63	49 m <sup>2</sup>
HAY-050-0060	C7030EURO	35	63	63,2 m <sup>2</sup>

## VERVANGINGSPATRONEN

3-wegventiel zie P 53

REF	OMSCHRIJVING	PATROON NODIG
HAY-050-0556	Vervangpatroon voor filter C3025/3030	4
HAY-050-0596	Vervangpatroon voor filter C4025/4030	4
HAY-050-0593	Vervangpatroon voor filter C5025/5030	4
HAY-050-0554	Vervangpatroon voor filter C7025/7030	8

**Tip: Reserveer een voldoende vrije ruimte boven de filter voorzien voor onderhoud, minimaal benodigde hoogte voor opening deksel 650 mm**

## PATROONFILTER

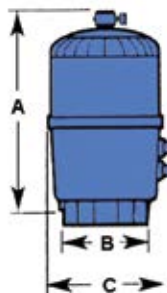

«Ecologisch» met grote capaciteit

## Voordelen

Neemt weinig plaats in, minimale ruimte nodig voor installatie of onderhoud  
Uitzonderlijke filtratiedichtheid: tussen 10 en 20 micron, met andere woorden 2 maal fijner dan de meeste zandfilters

**Verbeterde versie: boven verdeler voor een superieure filtratie en geoptimaliseerde hydraulische performance**

Nieuwe gestandaardiseerde aansluitset voor de Tri-Star- en Max flo II pompen.

## Spanning

- Geen risico van verkeerde plaatsing bij het hermontage van de filter
- Enkel met een schroef en een moer uitgerust, afgelopen met meerdere stukken te moeten losdraaien

MODEL	A	B	C
C3030EURO	880	457	660
C4030EURO	1 030	457	660
C5030EURO	1 180	457	660
C7030EURO	1 330	457	660

# Pentair patroonfilters



## CLEAN & CLEAR™ PLUS



Meeste verkochte patroonfilter ter wereld  
Gemiddeld slechts 2 reinigingen per jaar nodig



Minimale vrije ruimte nodig voor het behandelen van patronen

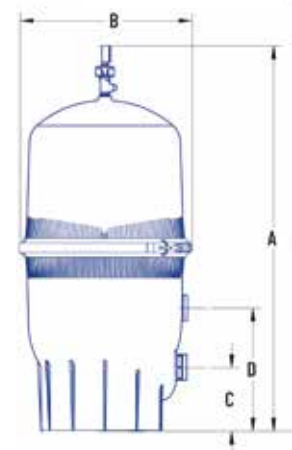

### AFMETINGEN in mm

Model	A	B	C	D	E
H-16-0310	940	546	203	394	1422
H-16-0340	1092	546	203	394	1575
H-16-0301	1244	546	203	394	1727
H-16-0332	1422	546	203	394	1880

### KENMERKEN

- Corrosiebestendige polypropyleentank, versterkt met glasvezel, voor meer stevigheid en betrouwbaarheid.
- 4-patronen versie, voor een betere vuilretentie en langere reinigingsintervallen
- Bodem en lichaam uit één geheel voor sterkte, stabiliteit en jaren van betrouwbare werking
- Grote leiding voor snel onderhoud
- Manuele ontluuchtingskraan met hoog debiet
- Geleverd met patronen

REF	CODE	AANBEVOLLEN DEBIET (m <sup>3</sup> /u)	OPPERVLAKTEFILTRATIE	IN/UIT
PAC-050-0037	H-16-0310	27,3	22,3 m <sup>2</sup>	50 mm
PAC-050-0038	H-16-0340	29,8	29,7 m <sup>2</sup>	50 mm
PAC-050-0036	H-16-0301	32	39 m <sup>2</sup>	50 mm
PAC-050-0001	H-16-0332	34	48,3 m <sup>2</sup>	50 mm

### VERVANGINGSPATRONEN PENTAIR

REF	CODE	VOOR FILTER
PAC-050-0399	H-17-8654	Quad DE
PAC-050-0404	H-RAF173572	H-16-0310
PAC-050-0405	H-RAF173573	H-16-0340
PAC-050-0406	H-RAF173576	H-16-0301
PAC-050-0407	H-RAF173578	H-16-0332



## PRO-SERIES HB Side & Top FILTERS

**Polyethyleen filter met een hoge weerstand tegen druk met automatische kraan voor ontluchting**

**Maximale bedrijfsdruk 3,5 bars**

**Met Vari Flo™ 6 wegkraan uitgerust**

Via de keuzehendel kan men uit de verschillende functies van de 7-wegkraan kiezen: filtratie, leegmaken bad, volledig sluiten van de kraan, filter reinigen, circulatie, spoelen en een overwintering

**Basisplaat is van geïnjecteerd ABS t.b.v. een perfecte positie van de filter.**

### Side Filter

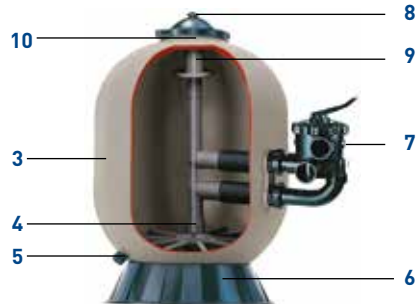

### Top Filter



Ontluchtingskraan met dop die als gereedschap voor demontage dient. Grote diameter draineerbuis voor eenvoudige water-afvoer.

- 1 Spanring die het 360° draaien van de kraan mogelijk maakt. Dit om eenvoudiger te kunnen veranderen van een functie.
- 2 Boven verdeler welke homogene verspreiding van het water garandeert op het zandbed. Interne gedimensioneerde buizen die het krachtverlies verminderen
- 3 Niet roestbaar filter geschikt voor ieder klimaat.
- 4 Verdeelstuk voor hoge performance met zelfreinigend zeefstelsel rondom doorboort voor een vaste hoge tegendruk.
- 5 Geïntegreerde afvoerprop waardoor de ketel eenvoudig leeg te maken is zonder zand verlies.
- 6 Volledig corrosie vrije basis met systeem voor stabiele filter plaatsing.
- 7 7-wegkraan. De geïntegreerde circulatiecontrole maakt mogelijk de backwashcyclus te controleren
- 8 Manuele ontluchtingskraan voor eenvoudige ontluchting van het systeem
- 9 Automatische ontluchtingskraan voor het vrijlaten van de opgehoopte lucht tijdens de filtratie
- 10 Grote deksel d.m.v. spanring bevestigd voor toegang tot- en inspectie van het filter.



Vari Flo™ 6-wegkraan met manometer en circulatie indicator



HAY-050-0065

### SIDE FILTERS SERIE

REF	CODE	IN/OUT	DEBIET (m³/u)	ZAND/GRIND Zeolithe	GESTAMPT GLAS GRADE 3/GRADE 1
HAY-050-0064	S210SXE	1"1/2	10	1/3 Zakken	0/3 Zakken
HAY-050-0065	S244SXE	1"1/2	14	2/4 Zakken	2/4 Zakken
HAY-050-0004	S0310SXE	2"	22	3/8 Zakken	2/5 Zakken
HAY-050-0203	S0360SXE	2"	30	5/9 Zakken	3/7 Zakken

### Afmetingen mm

REF	A	B	C	D	E
S210SXE	510	498	521	825	810
S244SXE	612	594	521	875	920
S0310SXE	762	725	585	1070	1008
S0360SXE	895	880	585	1230	1147

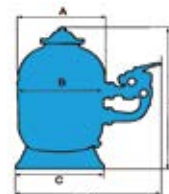

HAY-050-0063

### TOP FILTERS SERIE

REF	CODE	IN/OUT	DEBIET (m³/u)	ZAND/GRIND Zeolithe	GESTAMPT GLAS GRADE 3/GRADE 1
HAY-050-0061	S166TXE	1"1/2	6	1/2 Zakken	0/2 Zakken
HAY-050-0062	S210TXE	1"1/2	10	1/3 Zakken	0/3 Zakken
HAY-050-0063	S244TXE	1"1/2	14	2/4 Zakken	2/4 Zakken
HAY-050-0001	S0310TXE	2"	22	3/8 Zakken	2/5 Zakken

### Afmetingen mm

REF	A	B	C	D	E
S166TXE	401	391	371	858	598
S210TXE	511	500	521	989	729
S244TXE	612	594	521	1097	837
S0310TXE	762	725	585	1240	934

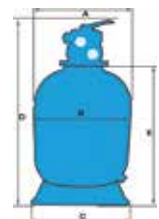

# SuperPool gelamineerde polyester top filters

1  
JAAR GARANTIE  
TOEBEHOREN

5  
JAAR GARANTIE  
KUIP &  
FILTER

EXCLUSIEF  
SCP

OP  
AANVRAAG



F500-650



F750-900

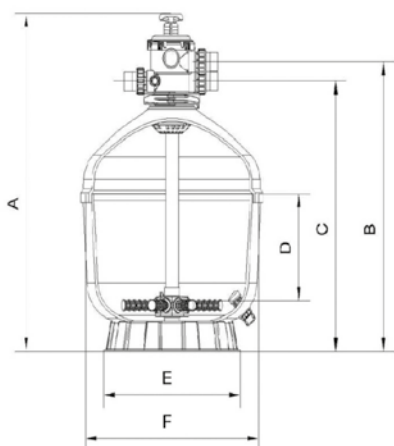

## AFMETINGEN MM

Model	A	B	C	D	E	F	F
TMG500	896	750	693	286	390	500	458
TMG650	1049	887	821	251	500	650	458

- **Gelamineerde tank** grote en langdurige weerstand, uitstekende prestaties en een onberispelijke afwerking
- **UV-bestendig**
- Tank van **niet-corrosief materiaal**
- TOP 6-weg klep inbegrepen 1"1/2 of 2" vanaf Ø 650 mm
- 3-delige koppelstukken 1"1/2 x 50 of 2" x 63 inbegrepen
- Spanring voor 360° rotatie van de klep voor vereenvoudiging van de aansluitingen (500 / 650)
- Schroefbevestiging met grote diameter voor de filters 750 en 900
- Draaivoet maakt de rotatie van het filter bij de montage mogelijk
- Manometer met oliebad, betrouwbaar en sterk

## KENMERKEN

**Gebruiksdruk** 36 psi/2,5 bar

**Maximale temperatuur** 43°C

Standaard universele aansluitingen

**Aanbevolen media** tussen 0,5 en 0,8 mm

REF	MODEL	DEBIET (m³/u)	IN/UIT	FILT. OPPERVL. M²	ZAND
SUP-050-0027	TMG500	10	1"1/2	0,21	100
SUP-050-0028	TMG650	14	1"1/2	0,32	150

1  
JAAR GARANTIE  
TOEBEHOREN

5  
JAAR GARANTIE  
KUIP &  
FILTER

EXCLUSIEF  
SCP

# Gelamineerde polyester side filter



Documentatie beschikbaar

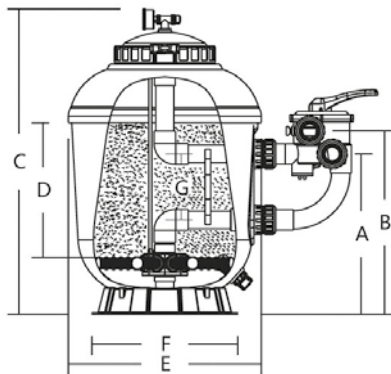

## AFMETINGEN MM

Model	A	B	C	D	E	F	G
SMG500	438	501	835	360	516	390	180
SMG650	453	516	926	380	666	500	180
SMG750	517	603	1023	440	770	500	220
SMG900	570	656	1163	480	920	780	220

- **Zeer duurzame gelamineerde tank** met uitstekende prestaties en een onberispelijke afwerking
- **UV-bestendig**
- Bak van corrosievast materiaal (PRFV)
- Transparant deksel voor een visuele controle van het filtermedium
- Zeswegsklep inbegrepen schroefdraad 1»1/2 of 2»
- Union 3 stuks 1»1/2 x 50 of 2» inbegrepen
- Draaivoet maakt de rotatie van de filter bij de montage mogelijk
- Manometer met oliebad, betrouwbaar en sterk

## KENMERKEN

Maximale bedrijfsdruk 36 psi/2,5 bar

Maximale temperatuur 43°C

### Universele standaard aansluitingen

Aanbevolen filtermedium tussen 0,5 en 0,8 mm

- **ABS roosters** inbegrepen



REF	MODEL	Ø FILTER *	DEBIET (m³/u)	FILTREREND OPPERVLAK	ZAND/GRIND	6-WEG VENTIEL
EMX-050-0002	SMG500	500mm	10	0,20 m²	3/1	1,5"
EMX-050-0003	SMG650	650mm	16,5	0,33 m²	4/2	1,5"
EMX-050-0004	SMG750	750mm	22	0,44 m²	6/3	2"
EMX-050-0005	SMG900	900mm	31,8	0,64 m²	9/5	2"

\* binnen Ø, zie tabel hierboven voor afmetingen

FILTRATIE

INHOUDSOPGAVE

## TRITON® NEO TOP

De referentie van de industrie verder verbeterd!

**TRADEGRADE**  
BY PENTAIR

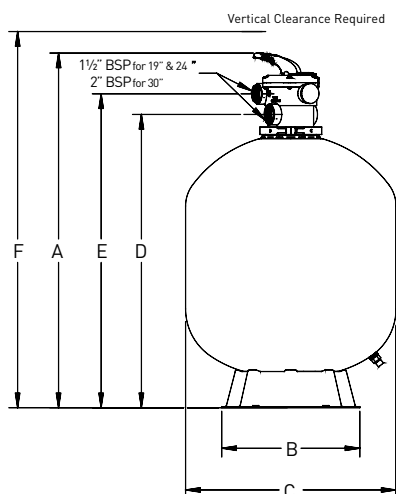

AFMETINGEN MM						
Model	A	B	C	D	E	F
F-19T6-NEO-CP	878	400	480	715	774	1194
F-24T6-NEO-CP	1009	400	610	847	904	1448
F-30T8-NEO-CP	1170	610	762	1026	1108	1664

**De naadloze composietconstructie sluit lekkage uit.  
Kan niet roesten of corroderen**

### KENMERKEN

Klep met geïntegreerde 360°-verdeelkop die het zandbed vlak houdt

Eenvoudige aftapkraan voor gemakkelijk onderhoud en wintervoorbereiding

Bovenaan gemonteerde zes-wegklep met kijkglas, geïntegreerde manometer, handmatige ontluchting, flensverbindingen en klemband voor snelle inspectie en onderhoud: veilig en snel

Intern verdeelstelsel met bajonetaansluiting voor gemakkelijk onderhoud

Verkrijgbaar met en zonder ClearPro® technologie

### Uitvoering met Clear Pro®

REF	MODEL	REFERENTIE DEBIET (m³/u)
PAC-050-0372	F-19T6-NEO-CP	8,5
PAC-050-0373	F-24T6-NEO-CP	14
PAC-050-0374	F-30T8-NEO-CP	22

### Standaard uitvoering

REF	MODEL	REFERENTIE DEBIET (m³/u)
PAC-050-0364	F-19T6-NEO	8,5
PAC-050-0365	F-24T6-NEO	14
PAC-050-0366	F-30T8-NEO	22

MODEL	FILTREREND OPPERVLAK	DEBIET (m³/u)	SANDGLASS 0,4/1,6 mm	SANDGLASS 1,6/4 mm	IN/UIT
F-19T6-NEO-CP	0,17 m²	8,5	1/2 zak	1/2 zak	1"1/2
F-24T6-NEO-CP	0,29 m²	14	2/4 zakken	2/4 zakken	1"1/2
F-30T8-NEO-CP	0,45 m²	22	3/8 zakken	3/8 zakken	2"

## TRITON® NEO SIDE

De referentie van de industrie

**Glasvezel versterkte tank uit één stuk vervaardigd met UV-bestendige coating.**

**Kan niet roesten of corroderen**

### KENMERKEN

Maximale werkdruk 2,5 bars

Het flow control ontwerp zorgt voor filterkwaliteit en maximaliseert de tijd tussen twee backwashes

Bovenaan gemonteerde manometer, eenvoudig te lezen, met handmatige ontluchting

Een 360° verdeelkop om het zandbed vlak te houden voor optimale filtratie.

Voorgemonteerde meerwegklep met 6 standen

Alle hydraulische aansluitingen van het filter zijn voorzien met draadverbinding 1,5 of 2" vrouwelijk.

Uniek: verdeelkop kan opzij gekanteld worden voor directe toegang tot het zand (vullen en legen van zand)

Verkrijgbaar met en zonder ClearPro® technologie



TRADEGRADE  
BY PENTAIR



Stolp



Ontluchting van corrosiebestendig kunststof met flexibele anti-collure slang op de tank



manometer



Voorgemonteerde 6-wegklep van ABS



### Triton Clear Pro® technologie

**Filtratie 4 keer fijner dan een traditioneel zandfilter: 10 micron in plaats van 40 micron**  
 De Clear Pro® zeef is gemaakt van een exclusief poreus materiaal dat zelfs voor stofdeeltjes, algen, pollen enz. een onoverkomelijke barrière vormt. Het water is zo helder dat geen zandfilter kan evenaren: de Clear Pro technologie verbetert de filterfijnheid van 40 tot 10 micron.

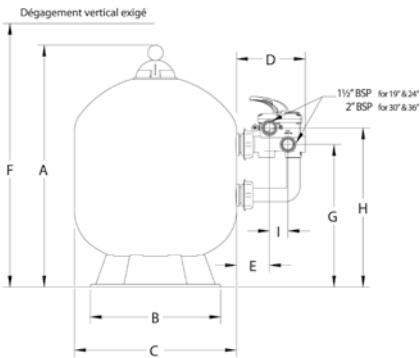

### AFMETINGEN MM

Model	A	B	C	D	E	F	G	H	I
F-19S8-NEO-CP	785	400	480	252	120	876	463	524	70
F-24S8-NEO-CP	915	400	610	252	120	1006	530	592	70
F-30S8-NEO-CP	1055	610	762	302	160	1146	590	671	70
F-36S8-NEO-CP	1160	610	914	302	160	1251	657	738	70

### Uitvoering met Clear Pro®

REF	MODEL	REFERENTIE DEBIET (m³/u)
PAC-050-0360	F-19S8-NEO-CP	8,5
PAC-050-0361	F-24S8-NEO-CP	14
PAC-050-0362	F-30S8-NEO-CP	22
PAC-050-0363	KIT-F-36S8-NEO-CP	32

### Standaard uitvoering

REF	MODEL	REFERENTIE DEBIET (m³/u)
PAC-050-0355	F-19S8-NEO	8,5
PAC-050-0356	F-24S8-NEO	14
PAC-050-0357	F-30S8-NEO	22
PAC-050-0359	KIT-F-36S8-NEO	32

MODEL	FILTREREND OPPERVLAK	DEBIET (m³/u)	ZAND/ GRIND OF ZEOLIET	SANDGLASS 1,6/4 mm - 0,4/1,6 mm	IN/UIT
F-19S8-NEO-CP	0,17 m²	8,5	1/2 zak	1/2 zak	1"1/2
F-24S8-NEO-CP	0,29 m²	14	2/4 zakken	2/4 zakken	1"1/2
F-30S8-NEO-CP	0,45 m²	22	3/8 zakken	3/8 zakken	2"
F-36S8-NEO-CP	0,64 m²	32	5/10 zakken	5/10 zakken	2"

## TAGELUS TOP



### Het exclusieve inwendige ontwerp...

... verzekert een optimale doorstroming, voor een betere filtering, lange filtercyclussen en een voordelig onderhoud.

### KENMERKEN

**Handige aftapopening** vereenvoudigt het onderhoud en het overwinteren

**Eendelige composietfilter**, geen risico van lekken

**Meerwegsklep met 6 standen**, ingebouwde manometer, klep voor manuele ontluchting, flensverbindingen en klemring maken de controle en het routineonderhoud gemakkelijk, veilig en snel

Zeer goed **bestand tegen corrosie** met normale of Clear Pro roosters

REF	MODEL	Filtrerend oppervlakte	Debiet ref. (m <sup>3</sup> /u)	Grind Ø 3/5mm	Zand Ø 0,4mm	IN/UIT
PAC-050-0367	F 19T6 TAG	0,17 m <sup>2</sup>	8,5	25kg	50kg	1"1/2
PAC-050-0712	F 24T6 TAG	0,29 m <sup>2</sup>	14	70kg	100kg	1"1/2
PAC-050-0713	F 30T8 TAG	0,45 m <sup>2</sup>	22	75kg	200kg	2"

## TRITON SIDE

**Monoblok tank, verstevigd met fiberglas en de buitenkant is beschermd tegen UV**

**Fabricage zonder lasnaden, elimineert ieder risico's op lekkage Kan noch roesten, noch aangetast worden.**

### KENMERKEN

Maximale werkdruk 2,3 bars

Hoogwaardig waterverdeelsysteem garandeert een hoge filtratie kwaliteit en maakt maximale spreiding mogelijk van de tijden tussen 2 terugspoelingscycli in.

Manometer op topmontage, eenvoudig af te lezen, inclusief ontluichtventiel

360° waterspreiding die de zandoppervlakte vlak houdt voor een betere filtratie.

Verdeler simpel te verwijderen voor een goede toegang tot het zand.

Meerwegkraan met kijkglas, geïntegreerde manometer, sluitring voor snelle, eenvoudig controle en onderhoud.

Drain om onderhoud en overwintering te vereenvoudigen

Alle hydraulische aansluitingen d.m.v. schroefdraadverbinding om onderhoud te vereenvoudigen



REF	MODEL	TYPE	Filtrerend oppervlakte	Debiet ref. m <sup>3</sup> /u	Grind	Zand	IN/UIT
PAC-050-0344	F-19S8 Ø 480 mm (19")	TR40	0,17 m <sup>2</sup>	8,5	25kg	50kg	1"1/2
PAC-050-0351	F-24S8 Ø 610 mm (24")	TR60	0,29 m <sup>2</sup>	14	50kg	100kg	1"1/2
PAC-050-0142	F-30S8 Ø 762 mm (30")	TR100	0,45 m <sup>2</sup>	22	75kg	200kg	2"
PAC-050-0346	KIT-F-36S8-TRV Ø 914 mm (36")	TR140	0,64 m <sup>2</sup>	32			2"

## FILTERS

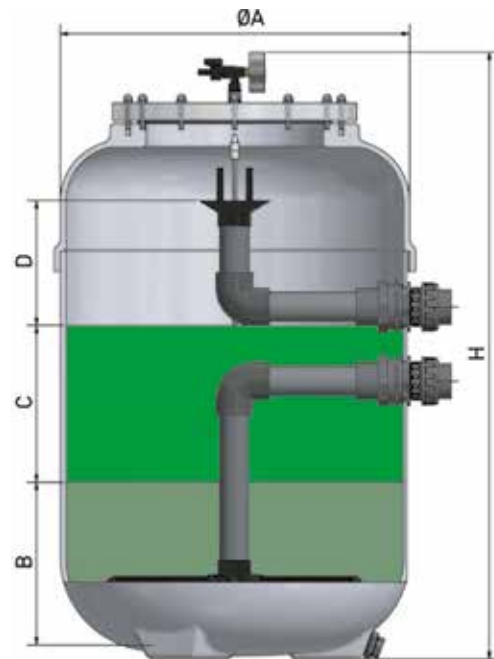

Het merk Behncke staat in Europa bekend om de kwaliteit van zijn filters en om zijn uitgebreide technische expertise

Een exclusiviteit SCP

### KENMERKEN

- Conform met DIN 16713-1
- 10 jaar garantie van de fabrikant
- 2,5 operationele druk
- Deksel van acrilglas
- Compatibel met zeswegventiel en hydroventiel

A	B	C	D	H
500	300	200	170	1050
600	265	265	200	1025
765	290	290	230	1050
920	280	280	250	1050

REF	MODEL	Zand (kg)
SUP-050-0046	500	125
SUP-050-0047	600	200
SUP-050-0048	765	350
SUP-050-0049	920	500

REF	OMSCHRIJVING
BEH-060-0008	zeswegen ventiel 1 1/2"
BEH-060-0007	zeswegen ventiel 2"

FILTRATE

INHOUDSOPGAVE

## MULTICYCLONE MC

De MultiCyclone is een voorfilter- (model MC) of een filter apparaat dat het onderhoud van de filter beperkt en water bespaart

**Hij gebruikt de middelpuntvliedende kracht van het water om de grootste deeltjes in zijn bezinkbak te bewaren.**



**Hij gebruikt de middelpuntvliedende kracht van het water om de grootste deeltjes in zijn bezinkbak te bewaren.**

Als voorfilter wordt de MultiCyclone gewoon op de uitgang van de filterpomp geïnstalleerd, voor de filter van het zwembad. Het water gaat door 12 tot 18 hydrocyclonen die een middelpuntvliedend effect scheppen.

Het sediment wordt tegen de wanden geslingerd en valt in de bezinkbak.

De accumulatie van het sediment is zichtbaar door de transparante wand van de bezinkbak. De bak wordt gereinigd door de klep te openen.

**Slechts 15 liter water wordt verwijderd.**



### KENMERKEN

Compatibel met alle soorten filters (patroon, kiezelwier, zand...)

Geen slijtstukken.

Geen filterelement om te reinigen of te vervangen.

De filter moet minder vaak worden teruggespoeld

Langere levensduur van het filtermateriaal (patroon)

**Bespaart tot 5000 liter water per jaar.**

MultiCyclone houdt 80% van de deeltjes vast tot 30 micron en 100% van de deeltjes boven 100 micron. De MC 16 werkt met een debiet van 3m<sup>3</sup>/u tot 30m<sup>3</sup>/u. De MC 12 werkt met een debiet van 2,4m<sup>3</sup>/u tot 18m<sup>3</sup>/u.

REF	CODE	MODEL	HYDRO CYCLONE	AANSLUITING (MM)	PATROON	MINI DEBIET (m <sup>3</sup> /u)	MAX DEBIET (m <sup>3</sup> /u)
WTC-050-0011	200374	MC 12	12	50	/	2,4	18
LAC-051-0069	200375	MC 16	16	63	/	3	30

## ACCESSOIRES

### Basis voor Multicyclone

#### Hoge sokkel

WTC-050-0016      CODE 2003730

#### Kleine sokkel

LAC-050-0601      CODE 200372



LAC-050-0601



WTC-050-0016



# Waterco - vezel versterkte Micron filters

## Vezel versterkte filters

Micron glasvezel filters doen beroep op de ultieme wikkeltchniek van glasvezel. De Micron glasvezel tanken hebben een binnenschaaal van polyesterhars versterkt met glasvezel en omwikkeld door een glasvezel filament. De Waterco filament haspel met numerieke besturing wikkelt zonder afwijkingen en op voortdurende wijze kwaliteits filamentdraden tot glasvezel met controle van de filamentspanning om zo een monobloc tank zonder zichtbare naden, van een fijne consistentie en hoge kwaliteit, te creëren. Er zijn geen (las) naden noch speciale bevestigingen aan de tank die kunnen roesten of elektrolyseren.

De Micron glasvezel filters staan bekend om hun uitzonderlijke prestaties en betrouwbaarheid. Dankzij het gebruik van hoogwaardige en corrosiebestendige materialen en de meest recente glasvezel-wikkeltchnologie worden de Micron glasvezel filters sinds jaren ontworpen en gefabriceerd voor een probleemloze werking.

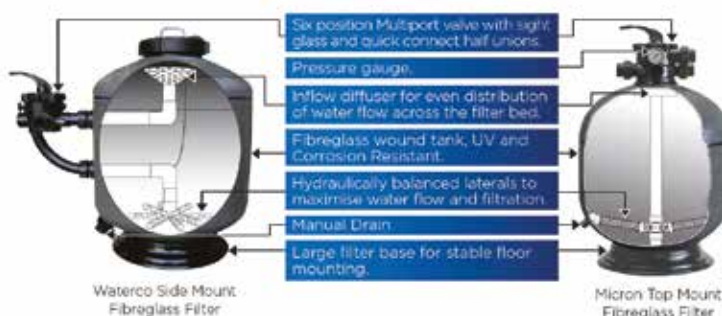

### SIDE montage

#### IDEAAL VOOR GEBRUIK MET VARIABELE SNELHEIDSPOMPEN

- Fishtail roosters: verhoogde terugspoelingsdoeltreffendheid met een aanzienlijke vermindering van waterverbruik et debiet uit de pomp

- Ventielen 63 mm vanaf het 14m<sup>3</sup>/u filter: aanzienlijke drukverliesvermindering

### TOP montage

Met Fishtail roosters



10  
JAAR GARANTIE  
KUIP



## MICRON WATERCO VEZEL VERSTERKTE ZANDFILTERS SIDE - SIDE 2,5 BARS

REF	CODE	OMSCHRIJVING
WTC-050-0003	22000820EU	SM500 met meerweg-klep 1 1/2"
WTC-050-0022	22005824EU	SM602 met meerweg-klep 2"
LAC-050-0152	22000828EU	SM700 met meerweg-klep 2"
WTC-050-0006	22000830EU	SM750 met meerweg-klep 2"
WTC-050-0009	22000836EU	SM900 met meerweg-klep 2"

Model	Interne diam. (mm)	Diepte van het bed (mm)	Filtratie zone (m <sup>2</sup> )	Ventiel maat (mm/1")	Zand 16/30 (Kg)	Zeoplus glas (Kg)	Debiet priv. (m <sup>3</sup> /u)	Max. bad afmetingen (m <sup>2</sup> )	Debiet openb. bad (m <sup>3</sup> /u)	Min. bad afmetingen (m <sup>2</sup> )
SM500	500	290	0,20	50 / 1 1/2"	95	78	10	56	7	43,2
SM602	600	360	0,28	63 / 2"	165	136	14	81	10	60,5
SM700	700	380	0,38	63 / 2"	240	240	19	111	14	82,1
SM750	750	400	0,44	63 / 2"	285	285	21	127	16	95,0
SM900	900	400	0,64	63 / 2"	440	398	31	183	23	138,2

## MICRON WATERCO VEZEL VERSTERKTE ZANDFILTERS TOP - 2,5 BARS

REF	CODE	OMSCHRIJVING
WTC-050-0029	220122DP	S500 met meerweg ventiel 1 1/2"
LAC-050-0161	220124DP	S600 met meerweg ventiel 1 1/2"
WTC-050-0030	220128DP	S700 met meerweg ventiel 1 1/2"
WTC-050-0031	220129DP	S702 met meerweg ventiel 2"
LAC-050-0164	220130DP	S750 met meerweg ventiel 2"
WTC-050-0032	220132DP	S800 met meerweg ventiel 2"
WTC-050-0033	220136DP	S900 met meerweg ventiel 2"

Model	Interne diam. (mm)	Diepte van het bed (mm)	Filtratie zone (m <sup>2</sup> )	Ventiel maat (mm/1")	Zand 16/30 (Kg)	Zeoplus glas (Kg)	Debiet priv. (m <sup>3</sup> /u)	Max. bad afmetingen (m <sup>2</sup> )	Debiet openb. bad (m <sup>3</sup> /u)	Min. bad afmetingen (m <sup>2</sup> )
S500	500	280	0,20	50 / 1 1/2"	80	60	10	57	7,2	28
S600	600	295	0,29	50 / 1 1/2"	160	121	14	83	10,4	41
S700	700	330	0,40	50 / 1 1/2"	200	151	19	115	14,4	56
S702	700	300	0,40	63 / 2"	200	151	19	115	14,4	56
S750	750	340	0,46	63 / 2"	220	166	22	132	16,5	64
S800	800	420	0,50	63 / 2"	365	203	24	144	18,0	72
S900	900	420	0,64	63 / 2"	470	386	30	183	25,0	92

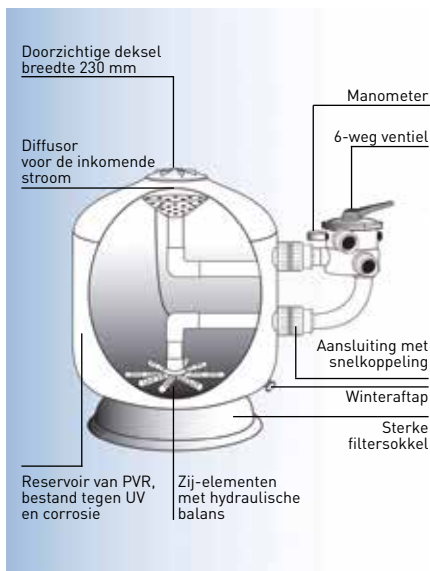

### Verkrijgbaar voor de vervangingsmarkt!

- Filter met zeer hoge prestaties dankzij de verdeling van de roosters.
- De bak is gemaakt van polyester met wapening van zeer sterke glasvezels.
- 10 jaar garantie op de bak
- Zeswegsklep
- Extragroot transparant deksel

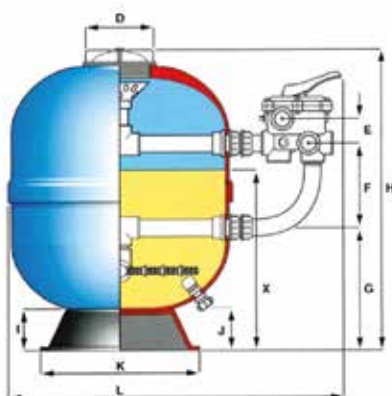
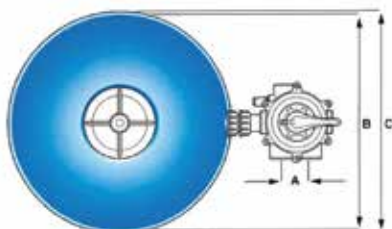

### AFMETINGEN MM

Model	A	B	C	D	E	F	G	H	I	J	K	L	X
LSR-18	78	457	475	230	54	204	240	630	65	70	372	790	350
LSR-24	78	610	620	230	54	204	291	733	65	88	485	945	380
LSR-30	70	762	784	230	81	214	290	767	85	90	620	1100	400

Model	Ø Tank	Diepte laag	Filtrend oppervlakte	Aansl. Te voorzien	Max debiet (m³/u)	Maat bad
LSR-18	460 mm	350 mm	0,16 m²	1"1/2 - 50	8,5	50 m³ max
LSR-24	610 mm	380 mm	0,30 m²	1"1/2 - 50	14,5	85 m³ max
LSR-30	760 mm	400 mm	0,46 m²	2" - 63	22,5	130 m³ max

REF	MODEL	REFERENTIE DEBIET (m³/u)
LAC-050-0081	LSR-18	8,5
LAC-050-0083	LSR-24	14,5
LAC-050-0084	LSR-30	22,5

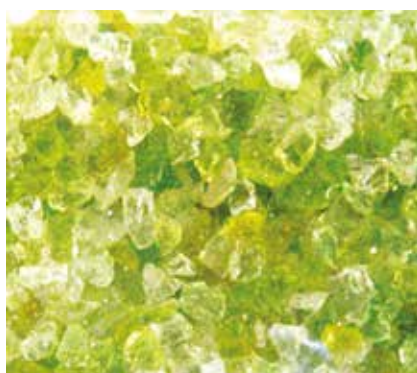

### BENODIGDE FILTERMEDIA

Model	Grind Zand of Zeolithe	Filter glas Grade 3/Grade 1
LSR-18	0/3 Zakken	0/3 Zakken
LSR-24	3/8 Zakken	2/5 Zakken
LSR-30	5/12 Zakken	5/10 Zakken

**Lacron Plus filters tevens beschikbaar in 24" en 30"**  
**Zie ook onze glasparels op pagina 197**

## ZANDFILTERSET 4 TOT 11M<sup>3</sup>/U

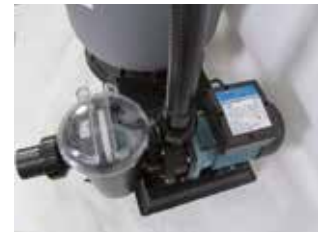

Alle filtratiesets worden met differentieel geleverd

### AFMETINGEN MM

TYPE	Ø Filter	A	B	C	D
PSL-050-0012	350 mm	160	680	555	350
PSL-050-0013	400 mm	175	759	760	400
PSL-050-0014	450 mm	210	813	760	449

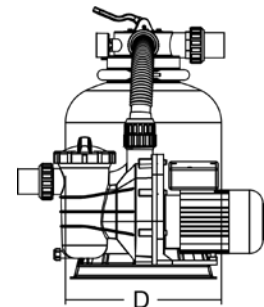
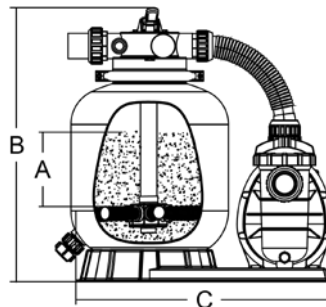

REF	TYPE	DEBIET (m <sup>3</sup> /u)	Ø FILTER	VENTIEL
PSL-050-0012	1/5 PK	4	350 mm	4-weg
PSL-050-0013	1/3 PK	6	400 mm	6-weg
PSL-050-0014	1/2 PK	8	450 mm	6-weg
PSL-050-0015	3/4 PK	11	500 mm	6-weg
PER-560-0011	Gegroefd 39 mm te lijmen 50 mm			

## AZUR FILTRATIESET MET POMP FREEFLO

2 JAAR GARANTIE

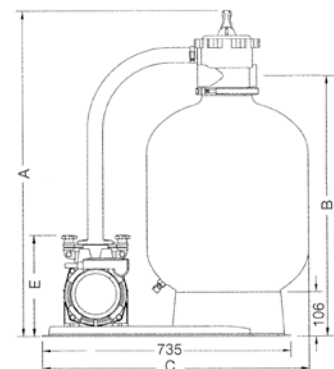
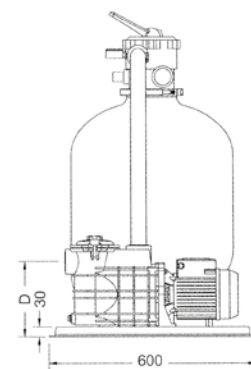

Azur filter met topmontage ventiel bestaat uit propyleen, ...

... uitgevoerd met een meerwegklep

uitgevoerd met een meerwegklep inclusief manometer, kijkglas, drain en een zelfaanzuigende enkelfase FREEFLO pomp

### AFMETINGEN MM

TYPE	Ø Filter	A	B	C
PAC-050-0354	375 mm	855	640	710
PAC-050-0003	475 mm	900	720	760
PAC-050-0002	560 mm	1 090	910	830

REF	TYPE	DEBIET (m <sup>3</sup> /u)	Ø FILTER	VENTIEL
PAC-050-0354	1/3 PK 1-fase	6	375 mm	6-weg
PAC-050-0003	1/2 PK 1-fase	9	475 mm	6-weg
PAC-050-0002	3/4 PK 1-fase	12	560 mm	6-weg

Debiet aangegeven bij waterkolom op 8 m



## ZAND EN GRIND

### Onderhoudstip

- Het zand wordt tweemaal per jaar chemisch gereinigd (met een ontkalker voor filters zoals ActiFilter).
- Het zand wordt wekelijks of maandelijks gespoeld, afhankelijk van de grootte van de filter. Controleer regelmatig de druk op de manometer.
- Het zand wordt verversd wanneer de filterprestatie niet meer voldoet, of maximaal om 10 of 5 tot 8 jaar.

Zandzak 25 kg\*

SIF-050-0002

Grindzak 25 kg\*

SIF-050-0001

### Korrelgrootte

Zand 0,4 tot 1,4mm



Grind 1 tot 4mm



\* 1 pallet = 40 zakken met 25 kg

## GLASPARELS

### Filtermateriaal van de nieuwe generatie, gemaakt van 100% nieuw glas

- Het water wordt beter gefilterd, is helderder en moet minder vaak worden gespoeld.
- De fijne deeltjes met kleinere afmetingen (slechts 0,6 tot 0,8) filteren tot op 3 micron en maken grotere intervallen tussen het spoelen mogelijk; naar schatting 20% lager waterverbruik dan met een zandfilter.
- De volledig bolvormige pareltjes zijn gemakkelijk te manipuleren, aangezien ze geen hoekige randen hebben



**GLASS PEARLS**

Glasparels

Grade 1 0,6mm - 0,8mm



WTC-060-0010

\* Zak met 20 kg

\* 1 pallet = 50 zakken met 20 kg

## FILTER GLAS

### Filtervulling met glas...

#### ... een innovatie van Waterco

- Goed alternatief voor zand en grind
- Gerecycled glas, geen uitbating van steengroeven of gebruik van schaarse grondstoffen
- Milieuvriendelijker

### Effectief

- 30% betere filtratie van rest- en vervuilende stoffen
- Beperkt het terugspoelen
- Bespaart water, energie en chemische producten

Vermindert de behoefte aan behandeling met 20%.

Minder dicht dan zand

### Schoner

Minder gevoelig voor aantasting, zodat men minder chemische oplossingen nodig heeft



Grade 1 (0,5/1 mm) (Vergelijkbaar met zand)

WTC-060-0025

Zak met 20 kg\*



Grade 3 (3/6 mm) (Vergelijkbaar met grind)

WTC-060-0027

Zak met 20 kg\*

\* 1 pallet = 50 zakken met 20 kg



**WATERCO**  
LACRON

# Vervangings ventielen

## HAYWARD VENTIELEN

### Meerwegventielen



SP710X3E

1"1/2  
4 aansluitingen - 6-weg  
CODE SP710X3E

**HAY-060-0001**



SP0710XEALL

1"1/2  
7 aansluitingen - 6-weg  
CODE SP0710XEALL

**HAY-060-0219**



SP07153EALL

2"  
7 aansluitingen - 6-weg  
CODE SP0715EALL

**HAY-060-0003**

2"  
4 aansluitingen - 6-weg  
CODE SP0715X3E

**HAY-060-0222**

### Ventielen voor zandfilters



SP071620E

2"  
Voor Top HB  
S0310T, S0360T  
CODE SP071620E

**HAY-060-0312**



SP0714TE

1"1/2  
Voor Top HB  
S0160T, S0210T, S0244T  
CODE SP0714TE

**HAY-060-0271**

SP0714TE vervangt de ventiel SP71013TE en  
SP0704TE



SP0719SE

1"1/2  
Voor HB Side  
S0210S, S0244S  
CODE SP0719SE

**HAY-060-0275**

2"  
Voor HB side 2" - Side/6-weg  
S0310S, S0360S  
CODE SP0715X62E

**HAY-060-0263**

# Vervangings ventielen

## HAYWARD VENTIELEN



1



2



3

REF	CODE	VOOR MODEL	TYPE VENTIEL	AAN-SLUITING
1	<b>HAY-060-0005</b>	SP0710X32E S0166S	Side/6-weg	1"1/2
2	<b>HAY-060-0013</b>	SP0715X32 S0200S, S0240S	Side/6-weg	2"
	<b>HAY-060-0339</b>	SP0719SKR-LP Voor filter HL/LT side Zonder aansluitingskit	Side/6-weg	1"1/2
3	<b>HAY-060-0217</b>	SP0712/1 S0160T	Top/6-weg	1"1/2

## LACRON / WATERCO VENTIELEN VOOR ZANDFILTERS

REF	CODE	VOOR MODEL	TYPE VENTIEL	AAN-SLUITING
<b>LAC-060-0015*</b>	2290512EURO	LACRON 2" SM750/SM900	Side / 6-weg	2"
<b>LAC-060-0014*</b>	2290422	LACRON LSR 16"/24" LACRON Plus 20"/24" SM400 - SM500	Side / 6-weg Side / 6-weg Side / 6-weg	1"1/2 1"1/2 1"1/2
<b>WTC-060-0020</b>	22804416EUM	Euro Micron S500	Top / 6-weg	1"1/2
<b>WTC-060-0014</b>	228053EURO	Euro Micron S750	Top / 6-weg	2"

\*zonder filteraansluiting

## AANSLUITINGSKIT VOOR LACRON FILTER

REF	CODE	TYPE
<b>LAC-051-0027</b>	1215590	Aansluitingskit 2»
<b>LAC-051-0029</b>	121558	Aansluitingskit 1»1/2 na 2004

## PRAHER VENTIELEN

REF	CODE	TYPE	AANSLUITING
<b>PER-060-0018*</b>	130751	PRAHER 6-weg ventiel	1"1/2
<b>PER-060-0019*</b>	131029	PRAHER 6-weg ventiel	2"
<b>PER-060-0012*</b>	130000	PRAHER 6-weg ventiel	3"

\* Klep verkocht zonder filter aansluiting

## SUPERPOOL FILTER VENTIEL

RÉF	CODE	TYPE	TYPE DE VANNE	RACCORD
<b>EMX-060-0018</b>	91901529	SMG500/SMG650 Compleet	Side / 6-weg	1"1/2
<b>EMX-060-0016</b>	91902529	SMG750/SMG900 Compleet	Side / 6-weg	2"
<b>EMX-060-0006*</b>	88280105B	PLATINE 8m <sup>3</sup> /u	Top / 6-weg	1"1/2
<b>EMX-060-0008*</b>	88281505B	TMG500	Top / 6-weg	1"1/2
<b>EMX-060-0009*</b>	88281506B	TMG650	Top / 6-weg	2"

\*met filteraansluiting en kijkglas

# Vervangings ventielen

## PENTAIR VENTIELEN



RE-27-2026ND

1"1/2  
Voor Azur Top 9-17 m³/u  
TA40 / TA60  
CODE RE-27-2026ND  
[PAC-060-0229](#)



RE-27-2029ND

2"  
Voor Tagelus Top  
TA100  
CODE RE-27-2029ND  
[PAC-060-0256](#)



RE-26-1070ND

1"1/2  
Voor TR40 / TR60  
CODE RE-26-1070ND  
[PAC-060-0255](#)



RE-26-1071ND

2"  
Voor TR100 / TR140  
Cristal Flo  
CODE RE-26-1071ND  
[PAC-060-0228](#)



RE-26-1069ND

1"1/2 CODE RE-26-1069ND  
[PAC-060-0226](#)



## MANOMETERS

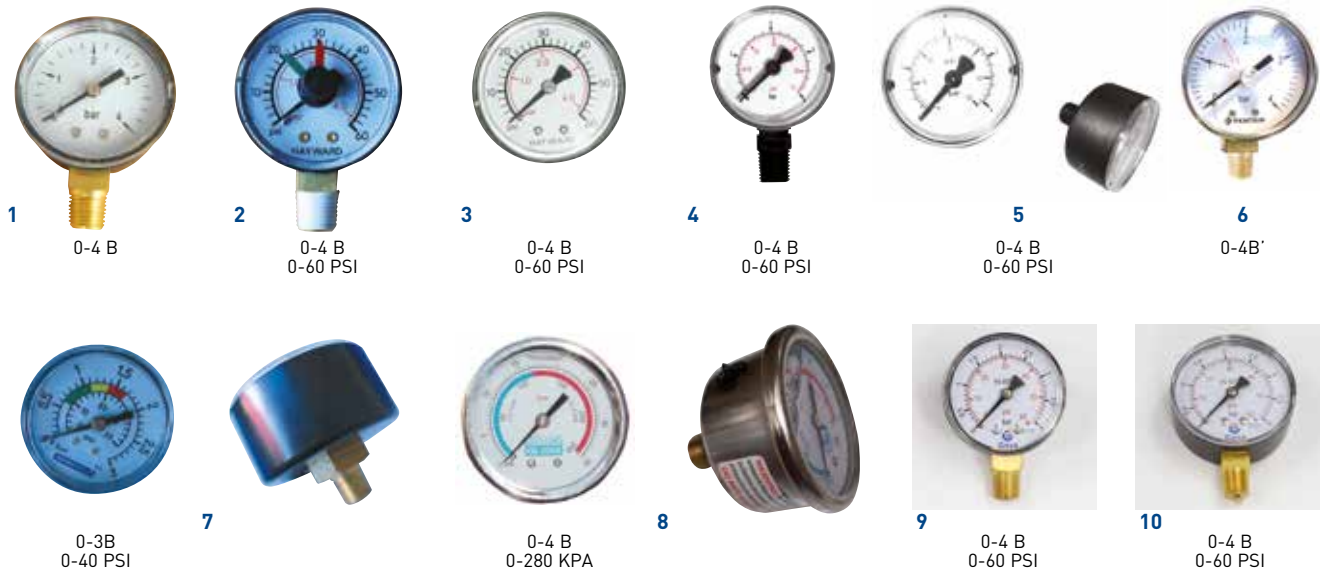

REF		AANSLUITING
1	<b>KOK-600-0004</b> Standaard manometer	1/4" - Ø 53 radial
2	<b>HAY-061-4088</b> Hayward manometer (Top-Side sable, Super Star Clear, Micro Clear)	1/4" - Ø 52 radial
3	<b>HAY-061-4087</b> Hayward manometer (Star Clear, Perflex - Progrid, Regen X)	1/4" - Ø 52 axial
4	<b>PAC-051-1653</b> Pentair manometer (Tagelus, Azur)	1/4" - Ø 53 radial
5	<b>PAC-051-0501</b> Pentair manometer (Triton)	1/4" - Ø 53 axial
6	<b>PAC-051-7822</b> Pentair manometer (Triton Neo Side)	1/4" - Ø 52 radial
7	<b>ASP-051-0011</b> Astral manometer (Century)	1/8" - Ø 50 axial
8	<b>EMX-061-0037</b> Filters Pro, Propure manometer	1/4" - Ø 52 axial
9	<b>SNT-051-0005</b> Jupiter Ø 50 manometer	1/4" - Ø 50 radial
10	<b>SNT-051-0057</b> Jupiter Ø 63 manometer	1/4" - Ø 63 radial

## AANVULLING

### Leidingmarkeringen

#### Zelfklevende labels

Voor technisch lokaal

Doorzichtige plastic zakje met 2 ogen voor eenvoudig opbergen

**SCP-880-0012**



### Technische ruimte fiche

Alle informatie die u nodig hebt om het onderhoud van uw zwembad onder de knie te krijgen

29,7 x 42 cm geplastificeerd

**SCP-880-0013**



# Vervangingspatronen

## PROGRAMMA HAYWARD

REF	CODE	FILTER	Ø BUITEN mm	Ø BINNEN mm	HOOGTE mm
HAY-050-0592	CX250RE	C250	178	75	247
HAY-050-0582	CX225RE	C225	120	50	300
HAY-050-0587	CX800RE	C800	216	100	441
HAY-050-0588	CX900RE	C900	220	100	441
HAY-050-0586	CX760RE	C0751	230	100	441
HAY-050-0556	CX580XRE	C3025/3030	178	75	494
HAY-050-0555	CX500RE	C500	178	76	494
HAY-050-0589	CX1100RE	C1100	216	100	589
HAY-050-0590	CX1200RE	C1200	226	100	589
HAY-050-0596	CX880XRE	C4025/4030	178	75	641
HAY-050-0585	CX750RE	C750	178	76	748
HAY-050-0593	CX1280XRE	C5025/5030	178	75	833

Voor patronen waarvan de code met «XRE» eindigt, zijn er 4 nodig



## PROGRAMMA PENTAIR

REF	CODE	FILTER
1 PAC-050-0399	H-17-8654	Quad DE
2 PAC-050-0404	H-RAF173572	H-16-0310
PAC-050-0405	H-RAF173573	H-16-0340
PAC-050-0406	H-RAF173576	H-16-0301
PAC-050-0407	H-RAF173578	H-16-0332



## PROGRAMMA weltico

REF	CODE	TYPE	HOOGTE mm
WEL-050-0021	62612	C2 (250 mm)	270
WEL-050-0022	62613	C3 (375 mm)	395
WEL-050-0023	62615	C5 (500 mm)	520
WEL-050-0024	62616	C6 (625 mm)	645
WEL-050-0025	62617	C7 (750 mm)	770



## COMPATIBELE SERIE

REF	VOOR FILTER	Ø BUITEN mm	Ø BINNEN mm	HOOGTE mm
SPG-050-0083	Jacuzzi	255	150	500
SPG-051-2420	Coléco	70	24	245
SPG-050-0084	Harmsco	70	24	245
SPG-050-0086	HWD C225	120	50	300
SPG-050-0087	HWD C250	178	75	247
SPG-050-0088	HWD C500	178	76	494
SPG-050-0089	HWD C750	178	76	748
SPG-050-0085	HWD C1100	216	100	589
SPG-050-0090	Rainbow	72	26	433

\* Verandering van leverancier tijdens het seizoen



# Overige patronen



REF	VOOR FILTER	QTE/SPA	Ø BUITEN mm	Ø BINNEN mm	HOOGTE mm
<b>WEH-050-0022</b>	San Marino + Weekend	1	126	55	237
<b>AJL-050-0005</b>	Beachcomber (standaard)	1	125	75	338
<b>AJL-050-0004</b>	Beachcomber (fijn)	1 of 2	125	75	338
<b>SPG-050-0096</b>	GL700 & 800 jusqu'à 2008 & Beachcomber	1	127	54	339
<b>SPG-050-0111</b>	GL300, 400, 500, 1300, 1400, 1600, 1700, 1900, e series sinds 2009	1 of 2	127	38	335
<b>SPG-050-0110</b>	GL700, 800, 800XL, 1200, GLP 750L & 850L, 1800 sinds 2009	1 of 2	152,4		234
<b>SPG-050-0109</b>	GLP 750L & 850L (x2 par spa)	2	127		228,3
<b>SPG-050-0097</b>	Model Impulse	1			330
<b>SPG-050-0112</b>	Model Retreat & Encore SE	1			234

## PATRONEN VOOR OPZETBADEN

REF	CODE	VOOR FILTER	Ø BUITEN mm	Ø BINNEN mm	HOOGTE mm
<b>SPG-051-2420</b>	PC7-120	INTEX A	108	48	202
<b>SPG-050-0102</b>	PIN20	INTEX B	149	49	256
<b>SPG-050-0106</b>	PBW4PAIR	INTEX H	108	52	95

## PLEATCO WATERZUIVERAAR



### Pleatco Pure Start

Zuivert uw water bij het vullen. Verhoogt de filtratie kwaliteit met 30 tot 5 micron

- Verwijdert aanslag van kalk, magnesium of ijzer
- Filtreert tot 30 m<sup>3</sup> water! (tot 30 spa vullingen)
- Maakt het mogelijk de intervallen tussen het water verversen te verlengen
- Eenvoudig te gebruiken; wordt op een tuinslang aangesloten

**Pure Start klein model / Spa** - Tot 37 m<sup>3</sup>

**SPG-050-0098**

**Pure Start groot model / Zwembad** - Tot 150 m<sup>3</sup>

**SPG-050-0099**

## REIGINGSKAM

Handmatige waterreiniger voor patronen



**PSY-850-0077**

## REIGINGSBAK



Voor patronen met een diameter van 180 mm maximaal

- Waterbesparing
- Geen product verspilling
- Geoptimaliseerd watervolume

OP  
BESTELLING

**Voor patronen C2/C3/C5**

**WEL-050-0026**

**Voor patroon type C6**

**WEL-050-0028**

**Voor patroon type C7**

**WEL-050-0027**

# Besturing Meteor®

## + functies + intelligent + connected

- Biedt uw klanten meer dan een standaard kast! Met de **Meteor**-oplossing heeft u een kast met een echte toegevoegde waarde in de technische ruimte!
- Intelligent beheer van filtratie volgens de watertemperatuur, LED-regeling en voeding, programmeerbare hulpcontactdoos voor een elektrolyse apparaat of een booster reiniger, vorstbescherming, enz.

### Vervang tot 5 kasten met 1 Meteor schakelkast!

- De Meteor kast kan zelfs met de telefoon worden bediend dankzij een externe Bluetooth® antenne.  
**Het zwembad met gemak!**



## Een breed scala aan functies voor een zwembad in een automatische modus



Niveauregelaar voor skimmer  
Bluetooth® antenne  
Zie volgende pagina



**Filtratie:** bescherming en beheer van filtratiepompen tot 12A (enkelfasig). Automatische kalibratie op de pompstroom.



**Thermoregulatie:** intelligent beheer van de filtratiepomp afhankelijk van de watertemperatuur om handmatig beheer van de pomp te voorkomen.



**12V-voeding:** ingebouwde 230/12V-transformator voor voeding van de schijnwerpers (100 of 300VA) met geïntegreerde CCEI LED-regeling.



**Radiobediening:** radiografische afstandsbediening om de schijnwerpers te beheren (ON/OFF, kleuren, enz.) en een 230V-aansluiting voor wanneer de schijnwerpers uit zijn. Bereik: ongeveer 20m



**Vorstbeveiliging:** bescherming van de filtratiepomp tegen bevriezing. De temperatuur wordt gemeten door de bij de kast geleverde sonde die op de leidingen bevestigd dient te worden.



**Programmeerbare hulpuitgang:** voor beheer en bescherming van een boosterpomp, beheer en voeding van een elektrolyse apparaat, enz. Slechts 1 keuze mogelijk.



**230V contactdoos:** kan geregeld worden op de filtratie. Kan worden gebruikt voor de verlichting van de technische ruimte, een pH pomp, enz.



**Bluetooth:** beheer van de Meteor via een iOS / Android app. Vereist een externe antenne-optie (zie volgende pagina).



**Niveauregeling:** geïntegreerd beheer van het zwembadniveau. 2 mogelijke opties: voor buffertank of zwembad met skimmer. Compleet geleverd materiaal.

# Besturing Meteor 2®

Vervang tot 5 kasten met 1 enkele Meteor!



## Zonder de Meteor :

- 1 Filtratiekast + 12V
- 2 Kast beveiligde start (of kast boosterpomp)
- 3 LED radio-controller
- 4 Niveauregelings kast
- 5 Vorstvrije schakelkast



- Minder kasten te installeren
- + Meer overzichtelijke technische ruimte
- + Intelligenter

## Presentatie video op YouTube

Scan mij



## Geïntegreerde LED-aansturing

Combineer de kast met veelkleurige CCEI LED-lampen en bedien deze op afstand



REF	OMSCHRIJVING	TRANSFO 230/12V
CCE-570-0389	METEOR 2 - 100 VA	100 VA
CCE-570-0390	METEOR 2 - 300 VA	300 VA
CCE-570-0417	Voedingskast	30 mA + C16

## Videos instelling/Installatie hulp

Scan mij



Volledige instelling van de filtratie: kalibratie van de pomp, details van de modi, vorstbeveiligingsmodus, enz.

Instelling van de hulpuitgangen: specificiteiten van de verschillende modi, modus-keuze, tips en 230V aansluiting.



REF	OMSCHRIJVING
CCE-300-0272	Bluetooth® voor smartphone app



## Opties niveauregeling

N°	REF	OMSCHRIJVING
1	CCE-570-0402	Niveaunit voor buffer tank
2	CCE-570-0275	Niveaunit voor skimmer

# Besturing

## PANORAMA SERIE (zekering apart te bestellen)



### De best-seller kast ontworpen voor de professional

- Voorbedrade elektrische doos met modulaire componenten
- Upgradeable box: ruimte voor een 30mA, domino voor niveaubesturing
- Bij 100W versie: vrije rail voor uitbreiding van de installatie
- Bescherming en beheer van de filterpomp

### Besturing Panorama

REF	CODE	POMP	TRANSFO
<b>CCE-570-0103</b>	PF10D100	Filtratie of bodemzuiger	
<b>CCE-300-0015*</b>	PF10D400	Aansluiting 230V	100 VA 30 tot 100 W
<b>CCE-570-0104</b>	PF10D015	1	300 VA 30 tot 300 W
<b>CCE-570-0105</b>	PF10D030	1	600 VA 30 tot 600 W

\*verandering van ref (CCE-570-0513) en prijs tijdens het seizoen

### Exclusieve SCP - Geïntegreerde C10 en 30mA beschermde uitgang

REF	CODE	OMSCHRIJVING
<b>CCE-570-0536</b>	PF3B0102	4-6 A, C10 ongeschikt + differentiaalschakelaar 30mA
<b>CCE-570-0537</b>	PF3B0100	4-6 A, transfo 100W voor verlichting + C10 ongeschikt + differentiaalschakelaar 30mA -modulaire rails-
<b>CCE-570-0538</b>	PF3B0101	4-6 A, transfo 300W voor verlichting + C10 ongeschikt + differentiaalschakelaar 30mA



RÉF	CODE	DESCRIPTION
<b>CCE-301-0018</b>	MPRC0212	Jonction câbles IP68 32A

## SPECIFIEKE BESTURING



1



2



3



4



### 1 NCC 4kW

- Exclusief zekering • Voor motoren tot 3Pk 1 fase 230V of 4Pk 3 fase krachtstroom
- Inclusief pneumatische ontvanger voor afstandsbediening geleverd

**CCE-570-0128**

### 2 Vorstvrije

- Past op bestaande installatie • Meet de temperatuur via CTN peiling
- Waterproof IP54 • Digitale weergave van de temperatuur

**CCE-570-0125**

### 3 Vorstvrije sonde

- Bescherming van de pomp tegen vorst
- Potentiometer om de waarde te selecteren waarmee de pomp opstart
- Sonde dient op de leidingen geïnstalleerd te worden

**CCE-570-0357**

### 4 Danfoss magneetventiel

**SCP-kitelecvdanfoss**

## H-POWER CONNECT

De enige elektrische kast met BT-besturing voor pomp en verlichting



Téléchargez gratuitement  
l'application "HPOWER" permettant  
le contrôle via un smartphone

**2 timers voor filtratie en 1 timer voor verlichting** (afhankelijk van het model)

**Auto-kalibratie van het verbruik** van de pomp

**Beveiligd tegen stroom pieken**

Verschillende modellen in functie van de nood van de klant : **transfo 50, 100 en 300W**

REF	CODE	OMSCHRIJVING
<b>HAY-570-0006</b>	HPOW230BDT50	H-POWER CONNECT elektrische kast een-fase 50W
<b>HAY-570-0007</b>	HPOW230BDT100	H-POWER CONNECT elektrische kast een-fase 100W
<b>HAY-570-0008*</b>	HPOW230BDT300	H-POWER CONNECT elektrische kast een-fase 300W
<b>HAY-570-0014</b>	HPOW400BDT50	H-POWER CONNECT elektrische kast drie-fase 50W

\* op bestelling

## H-POWER PRO

Elektrische stuurkast voor alle uitrustingen van uw zwembad



- Voeding en sturing van alle elementen in het technisch lokaal (pomp, elektrolyse, warmtepomp, verlichting, afdekking, etc.) voor alle merken.
- Eenvoudige bekabeling en sturing
- Elektrische kast met differentieel 30mA schakelaar
  - Module H POWER = beveiliging pomp mono/STD met auto-kalibratie
  - Schakelaar 16A = elektrolyse
  - Schakelaar 25A D-curve = warmtepomp
  - Schakelaar 10A + stopcontact
  - Schakelaar 10A = andere toepassingen (vb : afdekking)
  - Transfo 100 W

REF	CODE	OMSCHRIJVING
<b>HAY-570-0025</b>	HPOWER PROP	Elektische kast H-POWER PRO advanced

# Besturing – Niveau regeling

## VOOR ZWEMBADEN MET BUFFERTANK

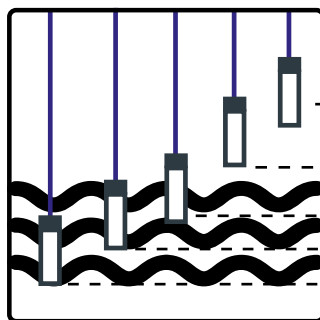

### Besturing Niva 5

- Niveauregeling met 5 onafhankelijke sondes
- Elektronisch ventiel (A) en filterzeef (B) geleverd met de kast
- Verboden uitgang pomp voor ABCD terminal in een CCEI kast
- Indicatielampjes aan de voorzijde
- Beheer van de overloop en pompverbod

CCE-570-0147

### Set van 5 sondes

CCE-571-0091

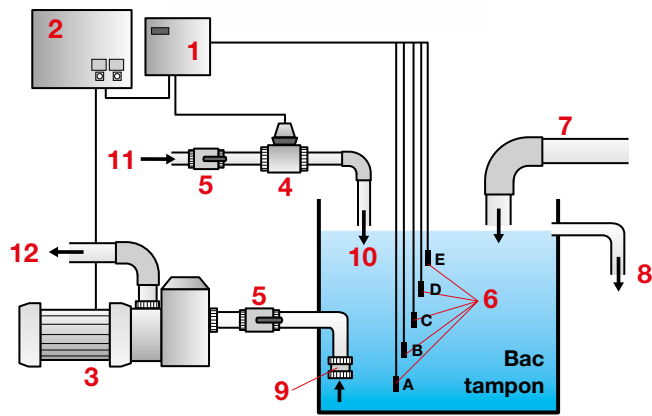

- 1 : Regelingskast
- 2 : Elektrische filtratiekast
- 3 : Filtratiepomp
- 4 : Elektronisch ventiel
- 5 : Klep PVC
- 6 : Sondes
- 7 : Waterinlaat zwembad
- 8 : Overloop (te vol)
- 9 : Anti-terugslagklep
- 10 : Vullen nieuw water
- 11 : Stadswater
- 12 : Naar de filtratie

- A : Referentiesonde
- B : Stopniveau filtratiepomp
- C : Werkingsniveau filtratiepomp
- D : Openingsniveau bijvullen elektronisch ventiel
- E : Sluitingsniveau bijvullen elektronisch ventiel

## BIJVULLEN VOOR ZWEMBADEN MET SKIMMER

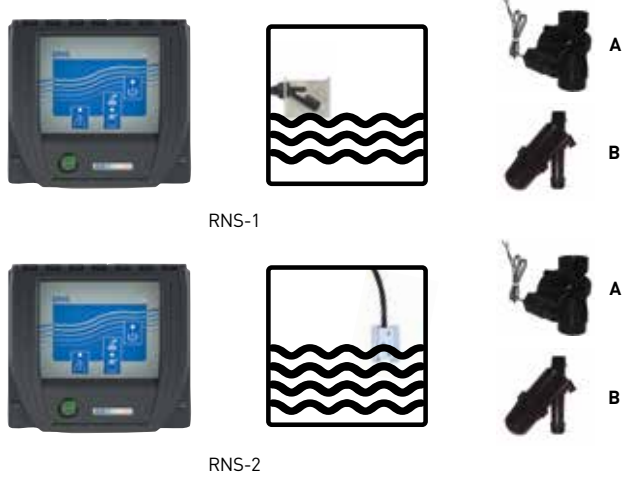

### Besturing RNS-1

- Niveauregeling met 1 mini-drijver
- Elektronisch ventiel (A) en filterzeef (B) inbegrepen
- Verboden uitgang pomp voor ABCD terminal in een CCEI kast
- Tijdelijke informatie (10 seconde)

CCE-570-0283

### Besturing RNS-2

- Niveau sonde 3 punten
- Elektronisch ventiel (A) en filterzeef (B) inbegrepen
- Verboden uitgang pomp voor ABCD terminal in een CCEI kast
- Tijdelijke informatie

CCE-570-0138

### Losse sonde voor niveauregeling RNS-1

CCE-571-0036

### Losse sonde voor niveauregeling RNS-2

CCE-570-0349

INHOUDSOPGAVE





CCE-570-0051  
Rail klok

1



Zekering ABB

2



CCE-570-0155  
Differentieel

3



CCE-570-0451  
Stroomonderbreker

4



Transformator  
los

5



Trafo  
schakelkast

6

## INSTELBARE TIJDKLOKKEN

REF	
1 CCE-571-0050	Rail klok Panorama/Jumbo
CCE-571-0040	Klok met werkingsreserve op rail
CCE-571-0061	Wand klok Piccolo/Hmaxi

## ZEKERING, DIFFERENTIEEL EN CONTACTPUNT

REF	OMSCHRIJVING	VERANDERING VAN REF IN TIJDENS HET SEIZOEN
2 CCE-570-0393	Zekering van 1,6 - 2,4A - ABB	CCE-571-0073
2 CCE_570-0394	Zekering van 2,4 - 4A - ABB	CCE-571-0074
2 CCE-570-0395	Zekering van 4 - 6A - ABB	CCE_571-0075
2 CCE_570-0396	Zekering van 6 - 10A - ABB	CCE-571-0076
2 CCE-570-0397	Zekering van 10-16A - ABB	CCE-571-0077
2 CCE-570-0557	Zekering van 16-20A - ABB	CCE-571-0100
CCE-571-0048	Contactoor voor kast 4KW	
3 CCE-570-0155	Differentieel 30 MMA - de 30 MA/63A	CCE-571-0056
4 CCE-570-0451	Stroomonderbreker C curve 10A Mono	CCE-571-0079
CCE-570-0452	Stroomonderbreker C curve 16A Mono	CCE -571-0080
CCE-570-0454	Stroomonderbreker C curve 16A Tetra	CCE-571-0082
CCE-570-0457	Stroomonderbreker C curve 25A Mono	CCE -571-0085
CCE-570-0458	Stroomonderbreker C curve 30A Mono	CCE -571-0086
CCE-570-0453	Stroomonderbreker D curve 16A Mono	CCE -571-0081
CCE-570-0455	Stroomonderbreker D 16A Tetra	CCE -571-0083
CCE-570-0456	Stroomonderbreker D 20A Mono	CCE-571-0084
CCE-570-0459	Stroomonderbreker D 10A Mono	CCE-571-0087
CCE-570-0460	Stroomonderbreker D 25A Mono	CCE-571-0088
CCE-570-0461	Stroomonderbreker D 20A Tetra	CCE-571-0089
CCE-570-0462	Stroomonderbreker D 25A Tetra	CCE-571-0090

## TRANSFORMATORS & ZEKERINGEN

REF	OMSCHRIJVING
5 CCE-571-0066	Transformator kaal 100 VA 230VAC-12VAC
5 CCE-571-0045	Transformator kaal 300 VA 230VAC-12VAC
5 CCE-571-0046	Transformator kaal 600 VA 2x300VA 230VAC-12VAC
6 CCE-570-0322	Transfo kast 100 VA + ON - OFF
6 CCE-570-0321	Transfo kast 300 VA + ON - OFF
6 CCE-570-0323	Transfo kast 600 VA + ON - OFF

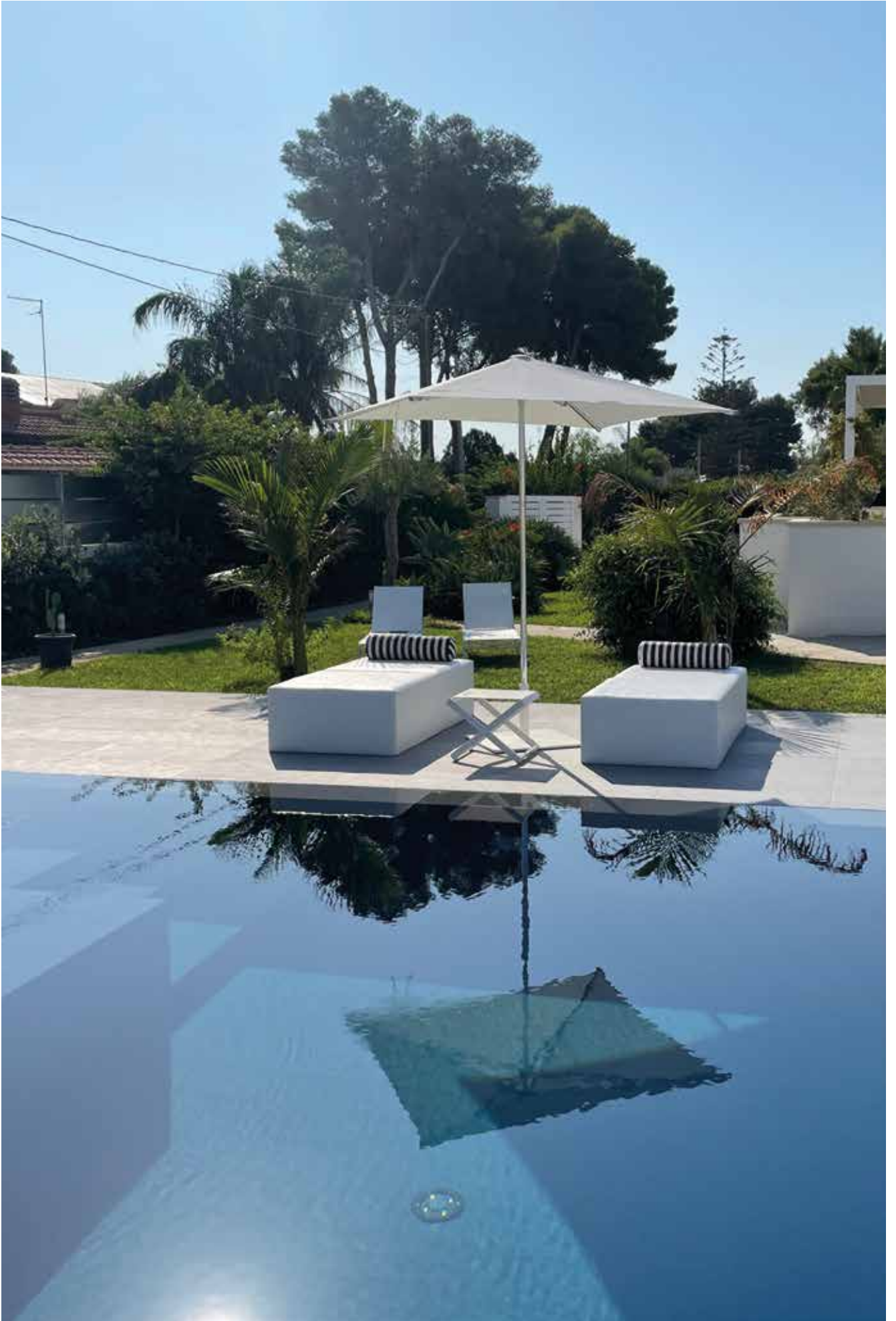



# AUTO- MATISERING

- Kennis :
- 213** het connected zwembad
  - 214** PoolCop
  - 218** Intelligente schakelkasten van Pentair
  - 223** Control Station
  - 224** Zelia Pod
  - 225** AvadyConnect®

# SCP





## Principe

Een connected zwembad of een connected apparaat is een installatie die in real-time gegevens beschikbaar stelt in de technische ruimte of in het zwembad direct op een apparaat dat met internet is verbonden.

## Voordelen

### Voor de gebruiker

- Mogelijkheid om **enkele managementparameters** te wijzigen, met name de temperatuur, het opstarten van verschillende apparaten voor het gebruik van het zwembad voor de volgende keer
- **Meldingen om te anticiperen** op bepaalde interventies, bijvoorbeeld door ze te koppelen aan de weersvoorspelling, de pH-waarde aflezing, enz.
- Het **comfort om een oog op het zwembad te kunnen houden**, of u nu comfortabel thuis of buitenshuis bent (dit is een geruststellende factor)
- De **automatisering** van reguliere taken

### Voor de professional

- Een **nieuwe kijk op uw zwembadpark** en zo contact te houden met alle « connected » projecten voor meer gerichte, en dus meer efficiënte, communicatie naar de klanten
- Maakt het mogelijk **routinematige interventies te plannen** en het risico van problemen te voorzien
- Maakt de **diagnose op afstand** van bepaalde storingen mogelijk en derhalve het voortijdig plannen van interventies, met name voor vervangingsonderdelen, en om de mate van urgentie te beoordelen
- Biedt **traceerbaarheid** en daarmee toegang tot alle verzonden historische gegevens

## KLEIN LEXICON VAN EEN CONNECTED ZWEMBAD

### 3G/4G

Betekent « 3e Generatie » waardoor mobiele telefonie een hogere overdrachtsstart en wereldwijde compatibiliteit heeft. De 4G (4e generatie) is een evolutie van de 3G.

### Android

Android is het mobiele besturingssysteem dat door Google is ontworpen. Vandaag de dag zijn de meeste mobiele telefoons (smartphones) hiermee uitgerust. Tablets zijn tevens met Android uitgerust.

### WiFi-versterker

De WiFi-versterker is een apparaat dat de signaalsterkte verhoogt. Hiermee kunt u de dekking van uw internet netwerk uitbreiden zonder dat er kabels getrokken hoeven te worden.

### App Store

De App Store is een application-‘winkel’ van Apple op mobiele telefoons met iOS (iPod touch, iPhone en iPad) sinds 11 juli 2008, met iPhone OS 2.0 en Apple computers met Mac OS X sinds 6 januari 2011.

### Application

Een application, appli of app is, in computertaal, een programma (of een software pakket) dat rechtstreeks wordt gebruikt om om een taak of een set van elementaire taken van hetzelfde veld uit te voeren of om een geheel te vormen.

### Bluetooth

Bluetooth is een technologie van Scandinavische oorsprong waardoor verschillende elektronische apparaten met elkaar kunnen communiceren. Deze apparaten kunnen van verschillende merken of verschillend gebruik zijn. Het doel is om de verbindingen tussen elektronische apparaten te vereenvoudigen zonder gebruik van kabels. Het gemiddeld bereik ligt tussen 10 en 20m.

### CPL

Betekent « Power Line Carrier » en stelt u in staat om verbinding te maken met het internet met behulp van het bestaande elektriciteitsnet. Het scheidt de laagfrequente signalen (wisselstroom) en de hoogfrequente golven waarop de digitale gegevens worden overgedragen.

### Domotica

Huisinformatisering is de verzameling technieken van elektronica, bouwfysica, automatisering, informatica en telecommunicatie die in gebouwen gebruikt worden min of meer « interoperabel » en waarmee de besturing van de verschillende systemen in een huis (verwarming, rolluiken, garagedeur, toegangspoort, stopcontacten, enz.) gecentraliseerd wordt. Domotica heeft tot doel technische oplossingen te bieden om te voldoen aan comfortbehoeften (energiebeheer, optimalisatie van verlichting en verwarming), beveiliging (alarm) en communicatie (afstandsbedieningen, visuele of akoestische signalen, enz.).

### Google Play

Google Play is een app store ontwikkeld in 2012 door Google door verschillende services samen te voegen (Android Market, Google Movies, Google e-bookstore en Google Music).

### Cloud

De term Cloud (wolk in het Engels) omvat alle externe opslagoplossingen. Uw gegevens, in plaats van opgeslagen op uw harde schijven of geheugens, zijn beschikbaar op externe servers en toegankelijk via internet. U gebruikt computerbronnen zonder deze te bezitten.

### RJ45-kabel

Dit is de algemene en onnauwkeurige naam van 8P8C modulaire connector (8 posities en 8 elektrische contacten) die gewoonlijk wordt gebruikt voor Ethernet-verbindingen.

### Wifi-repeater

De draadloze repeater wordt gebruikt om een Wi-Fi-netwerk te reproduceren. Als het netwerk een limiet van 10 meter heeft, kan de repeater dezelfde afstand van 10 meter herhalen. Dus dankzij dit apparaat kunt u de verbinding op 20 meter afstand hebben in plaats van 10 meter met één en dezelfde verbinding. Het is dus net alsof u twee internet boxen heeft.



### WiFi

De term « Wi-Fi » is de samentrekking van « Wireless Fidelity », analoog aan de term « Hi-Fi » voor « High Fidelity ». Geregistreerd bij de INPI in 2010, WiFi is een geregistreerd handelsmerk en duidt een reeks draadloze communicatieprotocollen aan. Het bereik is meestal 30 tot 70m afhankelijk van de verschillende obstakels die te overbruggen zijn.

### IoT (Internet of Things)

Het internet der dingen kenmerkt verbonden fysieke objecten die een eigen digitale identiteit hebben en in staat zijn met elkaar te communiceren. Dit netwerk creëert een soort brug tussen de fysieke wereld en de virtuele wereld. Vanuit technisch oogpunt bestaat het IoT uit de directe en gestandaardiseerde digitale (IP-adres, SMTP-protocollen, http...) van een fysiek object dankzij een draadloos communicatiesysteem (Bluetooth of Wi-Fi.) Vorig jaar werden in Frankrijk 2,9 miljoen connected aan het huis gewijde objecten verkocht (figaro.fr), een groei van 33% voor 2019. De firma Gartner schat dat er in 2020 zo'n 26 miljard connected objecten zullen zijn, en in 2025 zo'n 120 miljard (bron: objeconnectés.com).

# PoolCop



## POOLCOP, TRANSFORMEER JE ZWEMBAD BELEVING

Connecteer je zwembad om die zelfstandiger te maken, zo wordt het ecologisch en economisch beheerst, dat is waar PoolCop voor staat.

Meer dan een automatisering, PoolCop is een intelligent systeem die voortdurend en in real-time je zwembad en alle parameters analyseert om steeds een perfect zwembad te verkrijgen.

Zo bepaalt het de ideale waterbehandeling, detecteert mogelijke anomalieën en maakt ook controle op afstand van de gehele zwembadomgeving mogelijk.

De nieuwste technologieën en het Big Data-cloud platform geven een nieuwe dimensie aan het onderhoud en beheer van het zwembad.

**PoolCop**  
Always. Better. Blue.

## EEN OPLOSSING, TWEË MOGELIJKHEDEN



PROGRAMMERING VAN DE FILTRATIE



AUTOMATISCHE FILTERREINIGING



NIVEAUREGELING (HOOG EN LAAG)



AUTOMATISCH BIJVULLEN NAAR GELANG DE WEERSOMSTANDIGHEDEN



VROEGTIJDIGE OPSPORING VAN LEKKEN



CONTROLE VAN PH EN DESINFECTIE VAN WATER

(ÉÉN SENSOR DIE PH EN ORP COMBINEERT)



REGELING WATERTEMPERATUUR



WATERDRUKBEWAKING



CONTROLE VAN BIJKOMEND APPARATUUR :  
ROBOT, VERLICHTING, FONTEIN, VERWARMING...



BEWAKING EN CONTROLE VIA DE WEB INTERFACE



Meer informatie op  
[www.poolcop.com](http://www.poolcop.com)



### OPLEIDINGEN "E-LEARNING"

Vraag info bij uw vertegenwoordiger

	Funcities en uitrusting	PoolCop Evolution	PoolCop Genesis
STANDAARD	<b>Filtratie:</b> Automatische modus en duur van de filtratie en bediening van VS pompen inbegrepen	✓	✓
	<b>Filtratie:</b> Automatisch backwashen van filtermedia	✓	Optie: BESGO-kraan
	<b>Filtratie:</b> Automatische 6-weg kraan	✓	-
	<b>Niveau regeling:</b> Uitgerust voor automatisch bijvullen en afvoeren met lekdetectie	✓	Optie: BESGO-kraan
	<b>Waterbehandeling:</b> Uitgerust voor meting en dosering van pH en ORP via timers	✓	✓
	<b>Programmeerbare uitgangen:</b> Automatische modus voor robots, verwarming, verlichting, fontein,...	6 (14 met xM8)	6 (14 met xM8)
	<b>Programmeerbare ingangen:</b> Zwembadafdekkin, laag niveau van chemicaliën, externe bediening,...	2 (10 met xM8)	2 (10 met xM8)
	<b>Luchttemperatuur:</b> anti-vries functie	✓	✓
<b>Verbonden:</b> uitgerust voor internet, toezicht en controle van het zwembad, analyses en back-ups, emailbericht	✓	✓	
OPTIONEEL	<b>Niveau regeling:</b> kit met sondes voor skimmer of overloop	Kit waterniveau	Kit waterniveau
	<b>pH en waterbalans:</b> meting en dosering	ORP+pH sonde	ORP+pH sonde
	<b>Desinfectie:</b> Meting en/of dosering van chloor, zoutelektrolyse, UV,...	ORP+pH sonde	ORP+pH sonde
	<b>Desinfectie:</b> meting en bescherming van vrije chloor beschikbaar (DPD 1)	FAC pack	FAC pack
	<b>Extra veiligheidskraan voor afvoer:</b> aanbevolen voor technische lokalen onder waterniveau, en openbare zwembaden	NF Kraan	-
	<b>Opsporing van laag niveau van chemicaliën: notificatie</b>	Aanzuiglans met niveau	Aanzuiglans met niveau
	<b>Aansturing van extern materiaal:</b> 8 uitgangen en 8 ingangen	XM8 module	XM8 module
	<b>Connectie via mobiel netwerk</b> in geval van slecht internet verbinding	GSM Router	GSM Router
<b>Energie:</b> Elektrisch verbruik beter begrijpen en verbeteren	✓	✓	
COMPATIEBEL	<b>Alle types zwembaden:</b> Beton, liner, overloop, skimmers, kuip, PP...	✓	✓
	<b>Alle pompen:</b> 1 snelheid of variabele snelheid	✓	✓
	<b>Alle filters:</b> Hayward, Pentair, Waterco, Astral, <b>Kripsol...</b>	✓	✓
	<b>Alle types filters:</b> Multimedia (zand, glas, vezels, zeolite), patroonfilters, D.E...	✓	✓
	<b>Alle types waterbehandeling:</b> bestaand systeem of nieuw	✓	✓
	<b>Aansturing extern materiaal:</b> robots, verwarming, verlichting, afdekking,...	6 (14 met xM8)	6 (14 met xM8)
VEILIGHEID	<b>Voeding in noodgeval:</b> Batterij en meldingen	✓	-
	<b>Veiligheid kraan:</b> Elektronische fout, onderbreking, met meldingen	✓	✓
	<b>Veiligheid van de pomp:</b> verlies op aanzuig, verstopping, kranen die dicht zijn, met meldingen	✓	✓
	<b>Druk buiten grenswaarde:</b> Hoge en lage grens programmeerbaar en met meldingen	✓	✓
	<b>Overige:</b> Anti-vries, waterverbruik, chemicaliën niveau... (in functie van uitrusting die geplaatst is)	✓	✓

VIND ALLE MARKETING TOOLS EN VERKOOP STEUNTJES IN HET HOOFDSTUK "MARKETING TOOLS"

## Kies uw PoolCop

(Nu ook beschikbaar voor elektrolysebehandeling)



PoolCop Evolution



PoolCop Ocean



PoolCop Genesis

REF	CODE	OMSCHRIJVING
PCF-300-0031	ESB15AA-D	PoolCop Evolution 1.5"
PCF-300-0032	ESB20AA-D	PoolCop Evolution 2.0"
PCF-300-0041	GNA30AA-D	PoolCop Genesis
OPTIES		
PCF-300-0051	OC0060	Poolcop Ocean 60
PCF-300-0052	OC0120	PoolCop Ocean 120
PCF-300-0053	OC0200	PoolCop Ocean 200

## Kies uw aansluitpack (PoolCop Evolution)

PoolCop Evolution past op het filter met de overeenkomstig aansluitpack

REF	MODEL	OMSCHRIJVING
PCF-300-0012	CK1512	Filter SuperPool 1.5"
PCF-300-0013	CK2012	Filter SuperPool 2"
PCF-300-0001	CK1501	Filter Hayward 1.5"
PCF-300-0002	CK2001	Filter Hayward 2"
PCF-300-0003	CK1510	Filter Pentair 1.5"
PCF-300-0004	CK2010	Filter Pentair 2"
PCF-300-0011	CK1518	Filter Waterco 1.5"/Lacron
PCF-300-0034	CK2018	Filter Waterco 2"/Lacron
PCF-300-0020	CK2009	Filter Waterco 2" Micron
PCF-300-0005	CK1503	Filter Astral, Certikin, MMC 1.5"
PCF-300-0006	CK2003	Filter Astral, Certikin, MMC 2"
PCF-300-0037	CK1522	Filter Kripsol, SuperPool LKR
PCF-300-0018	CK1504	Filter Kripsol, SuperPool LKR, Hayward ProSeries HLTL (voor 12/2018) 1.5"
PCF-300-0014	CK2004	Filter Kripsol, SuperPool LKR, Hayward ProSeries HL, HLTL, HLTL 2.0"

Python, RTM, Aqua Easy,... aansluitpacks op aanvraag. Kies uw niveauregelingskit

## Kies uw niveauregelingskit

Regelt het waterniveau



Waterlijn- of skimmer  
niveau kit



Overlooptank niveau kit

REF	CODE	OMSCHRIJVING
PCF-300-0022	NI5100	Waterlijn niveau of skimmer niveau kit
PCF-300-0019	NI4100	Overlooptank Niveau Kit

De kit omvat: sensor(en), aanboorzadels van Ø 50 mm en 63 mm, magneetventiel, terugslagklep, 1/4 slag ventiel en 1/2" koppelstukken

## Kies uw pH + ORP sensor

Controle van pH en desinfectie (chloor, zout, enz.)



pH+ORP sensor  
« drijvende verwijzing » technologie ongevoelig voor  
zwerfstromen en heeft een uitzonderlijke levensduur

REF	CODE	OMSCHRIJVING
PCF-300-0027	S04902	pH + ORP PR sensor (chloor) kit voor PoolCop Evolution
PCF-300-0028	S04903	pH+ ORP AU sensor (zout) kit voor PoolCop Evolution
PCF-300-0039	S04912	pH + ORP PR sensor (chloor) kit voor PoolCop Genesis
PCF-300-0040	S04913	pH + ORP AU sensor (zout) kit voor PoolCop Genesis





\*Conform  
condities fabrikant

## OPTIES : Vul uw installatie aan

Om nog verder te gaan

REF	CODE	OMSCHRIJVING
PCF-061-0027*	PI1018	PLL stopcontacten
PCF-300-0033*	AC6800-D	Extensie module XM8
PCF-300-0030	VN3003	Extra rioolklep 24VAC MC

\* Zolang de voorraad strekt



**Extensie module XM8**  
Voeg 8 relais en 8 ingangen toe voor volledig apparaatbeheer

**PLL stopcontacten**  
Verbinding met de internetbox via het lokale elektriciteitsnet zonder gebruik van een RJ45-kabel



**Extra ventiel**  
Ventiel normaal gesloten, beheerd door PoolCop. Voeg beveiliging toe voor zwembaden met een filterlokaal onder het waterniveau. Aanboorzadels van Ø 50 mm en 63 mm.



## ONDERHOUD : Voorbereiding van uw interventies

Uniquement pour PoolCop Evolution

REF	OMSCHRIJVING
PCF-301-0008	C02202 batterij 12VSLA
PCF-301-0022	PC1207 Onderhoudskit voor 6 weg klep 1,5"
PCF-301-0023	PC1208 Onderhoudskit voor 6 weg klep 2"



## COMFORT PACK: PoolCop Evolution en dosering

### Samenstelling Kit 1 :

- 1 PoolCop Evolution
- Verbindingsset voor filter Superpool
- Kit waterlijn- en skimmerniveau
- Sensoren pH/Orp PT (chloor) of pH/Orp AU (zout)

### Samenstelling Kit 2 :

- idem kit 1
- + 2 Perifix pompen
- + 2 aanzuiglanzen

Vanaf

# 3 748 €

Het beheer van uw zwembad  
inclusief waterbehandeling

Verbindingsset voor een ander filter of een andere diameter: bestek op aanvraag.

REF	OMSCHRIJVING
PC 1.5" Kit 1	PoolCop Evolution 1.5" - Kit 1
PC 1.5" Kit 2	PoolCop Evolution 1.5" - Kit 2
PC 2" Kit 1	PoolCop Evolution 2" - Kit 1
PC 2" Kit 2	PoolCop Evolution 2" - Kit 2

## POMP PERIFIX

### Gebruik

Doseerpomp voor chemicaliën\*

RÉF	OMSCHRIJVING
AVA-450-0240	Peristaltische pomp 1.5 l/u Tot 80 m <sup>3</sup>
AVA-450-0242	Peristaltische pomp 3 l/h Tot 140 m <sup>3</sup>
AVA-450-0316	Niveau aanzuiglanzen H50 4x6 Jack plug
ACT-500-0117	ACTI pH Minus vloeibaar 20 L
ACT-500-0084	ACTI pH Plus vloeibaar 20 L

\*alleen voor privébaden - voor openbare zwembaden zie pomp Magnet S10 op pagina 435



Aanzuiglanzen

### EENVOUDIG

Aan/uit schakelaar  
Vast debiet van 1.5 l/u  
(25 ml/min)

### VEELZIJDIG

Santoprene tube ideaal voor het doseren van pH-(zwavel)zuur, verdunt chloor of vlokmiddel

### COMPLEET

Geleverd met aanboorzadel DN50, voetfilter, injectieklep en een tube van 4 m voor het afvoeren en opzuigen van het product



**Demonstratie in uw agentschap op afspraak  
Technische ondersteuning bij de 1e installatie**

# Intelligente besturingen



## MAESTRO® "PH"

Ontworpen en ontwikkeld om gebruik te maken van alles wat de single-speed en VS/VS2 pompen (met de toevoeging van de SPEED-FC) te bieden hebben!

TRADEGRADE

### KENMERKEN

Controle van de filtratiecycli van de watertemperatuur en de projectoren.

Systèmes complets d'automatisation MAESTRO incluant le contrôle du traitement d'eau par injection de chlore liquide (MAESTRO RX) ou par électrolyse (MAESTRO Salt)

Aanpassing van de PH streefwaarde en digitale weergave van het PH gehalte op het apparaat en vanop afstand.

Aanpassing van de RedOX streefwaarde en digitale weergave van het RedOX gehalte op het apparaat en vanop afstand.

Het systeem verbindt draadloos met de internet modem om waar en wanneer je wil vanop een PC, smartphone of tablet het zwembad te monitoren en te controleren.

U wordt in 'real time' op de hoogte gesteld over de situatie van uw zwembad en technische apparaten.

Zwembad installateurs kunnen via PC, smartphone of tablet uw zwembad monitoren en onderhoud verrichten.



MAESTRO pH

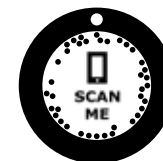

legende zie pagina 226



MAESTRO Rx



MAESTRO SALT 13 ou 27g/u

REF	OMSCHRIJVING	
PAC-300-0763	MAESTRO "pH"	Maestro kit met analysekamer en peristaltische pomp voor pH
PAC-300-0724	SPEED FC	Kast voor het aansluiten van een VS pomp op de MAESTRO® domotica unit
REF	OMSCHRIJVING	
PAC-300-0764	Maestro kit, analysekamer, peristaltische pompen voor pH en injectie van vloeibaar chloor	
PAC-300-0765	Maestro kit, analysekamer, peristaltische pomp voor pH en Intellichlor IC20	
PAC-300-0766	Maestro kit, analysekamer, peristaltische pomp voor pH en Intellichlor IC40	

Vervangingssondes zie pagina 224

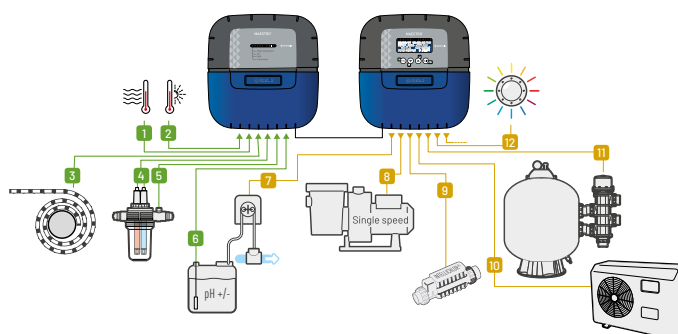

## INTELLIPOOL™

Ontworpen en ontwikkeld om alle mogelijkheden van de IntelliFlo® (VSD2 en VSF) pompen te benutten!



### KENMERKEN

Geavanceerde controle en diagnostiek van de IntelliFlo VSD, VSD2 en VSF pomp.

Aanpassing van de PH streefwaarde en digitale weergave van het PH gehalte op het apparaat en vanop afstand.

Aanpassing van de RedOX streefwaarde en digitale weergave van het RedOX gehalte op het apparaat en vanop afstand.

Het systeem verbindt draadloos met de internet modem om waar en wanneer je wil vanop een PC, smartphone of tablet het zwembad te monitoren en te controleren.

U wordt in 'real time' op de hoogte gesteld over de situatie van uw zwembad en technische apparaten.

Zwembad installateurs kunnen via PC, smartphone of tablet uw zwembad monitoren en onderhoud verrichten.



INTELLIPOOL pH

TRADEGRADE

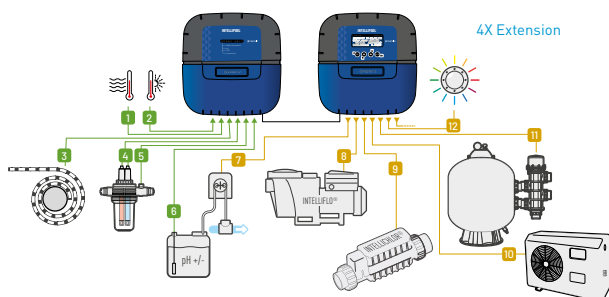

4X Extension



legende zie pagina 226



INTELLIPOOL Rx



INTELLIPOOL SALT 13 ou 27g/u

REF	OMSCHRIJVING
PAC-300-0774	INTELLIPOOL pH IntelliPool kit met analysekamer en peristaltische pomp voor pH

REF	OMSCHRIJVING
PAC-300-0775	IntelliPool kit met analysekamer, peristaltische pompen voor pH en injectie van vloeibaar chloor
PAC-300-0776	IntelliPool kit, analysekamer, peristaltische pomp en Intellichlor IC20
PAC-300-0777	IntelliPool kit, analysekamer, peristaltische pomp en Intellichlor IC40

Vervangingssondes zie pagina 224

## INTELLIPOOL™ 4X EXTENSION

### KENMERKEN

Vier bijkomende ingangen en uitgangen + een aansluiting voor zonnepanelen

Mogelijkheid om de tuinverlichting, het overloopzwembad, de waterval of spa op afstand of via het internet te controleren.

Kan op een schakelbord worden opgenomen



PAC-300-0723\*

\*Zolang de voorraad strekt

AUTOMATISERING

INHOUDSOPGAVE

# Intelligente besturingen



## SOLEO® VS

Compleet automatiseringssysteem met lokale besturing

### KENMERKEN

Geavanceerde controle en diagnostiek van de **Pentair IntelliFlo, VSF, VSD2, VS2**

Controle van de variabele snelheidspomp.

Programmering terugspoelen filter en controle van automatische filterkranen zoals de Pentair Provalve.

Geavanceerde controle en diagnostiek van IntelliChlor.

Aanpassing van de PH streefwaarde en digitale weergave van het PH gehalte op het apparaat.

Aanpassing van de RedOX streefwaarde en digitale weergave van het RedOX gehalte op het apparaat.

Controle van verwarming

TRADEGRADE



legende zie pagina 226



SOLEO® VS "pH"



SOLEO® VS Rx



SOLEO® VS SALT 13 of 27g/u

REF	OMSCHRIJVING
PAC-300-0778	SOLEO VS pH Soleo VS pH kit met pH en Redox sondes, peristaltische pomp voor pH

REF	OMSCHRIJVING
PAC-300-0779	Soleo VS kit, peristaltische pompen voor pH en injectie van vloeibaar chloor
PAC-300-0780	Soleo VS kit, peristaltische pomp voor pH en Intellichlor IC20
PAC-300-0781	Soleo VS kit, peristaltische pomp voor pH en Intellichlor IC40

Vervangingssondes zie pagina 224

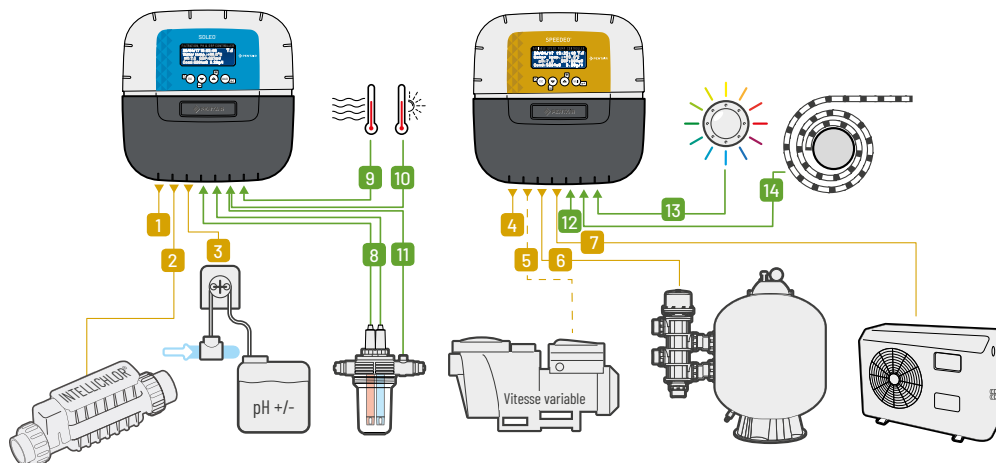

INHOUDSOPGAVE

## SOLEO®

### Waterkwaliteitscontroller met ORP-regeling

#### KENMERKEN

##### Controle van single speed pompen

Controle filtratiecyclus

Aanpassing van de filtratieduur aan de watertemperatuur.

Systeem kan ge-upgrade worden om een variabele snelheidspomp aan te sturen.

Controle van zoutelectrolyse (apart geleverd) door Redox meting.

Aanpassing van de PH streefwaarde en digitale weergave van het PH gehalte op het apparaat.

Aanpassing van de RedOX streefwaarde en digitale weergave van het RedOX gehalte op het apparaat.

PAC-300-0759

Soleo pH



TRADEGRADE



Vervangingssondes zie pagina 224

Meer info in het hoofdstuk waterbehandeling zie pagina 281



legende zie pagina 226

## SPEEDEO®

### Compleet automatiseringssysteem met lokale besturing.

#### KENMERKEN

Beheer en diagnose van de IntelliFlo VS2, VSD2 en VSF pompen.

Beheer van pompen met variabele snelheid.

Programmering van terugspoelingen en besturing van de Pentair ProValve automatische klep. (apart verkrijgbaar)

Beheer van de IntelliChlor via busverbinding.

Regeling van traditionele verwarming (warmtepomp, elektrische verwarming) en van zonneverwarming, met zonprioriteit.

Vervangt de CONTROLPRO™

Intelligent en economisch antivriessysteem.

Beheer van de verlichting

Compatibel met INTELLIBRITE®

Systeem uitbreidbaar met de Soleo® voor regeling van de waterchemie



legende zie pagina 226

Speedeo®

PAC-300-0718



TRADEGRADE

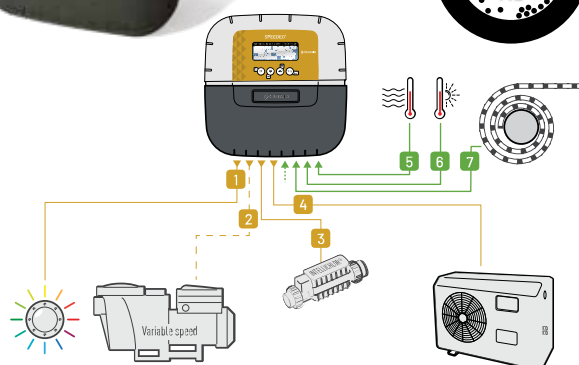

Vervangingssondes zie pagina 224

## INTELLICOM 2

### Relaisdoos voor de ontvangst van de inkomende signalen onder 15 tot 220 V die worden vertaald in snelheidswijzigingen van de IntelliFlo

#### KENMERKEN

IntelliComm™ is een bedieningskast die de gebruiker in staat stelt verbinding te maken met andere toepassingen met IntelliFlo®

Voorbeelden van toepassingen: afdekking van het zwembad met snelheid 1, verwarming van het zwembad met snelheid 2, reiniging van het zwembad met snelheid 4

Kan worden aangesloten op bedieningskasten van andere merken



REF

OMSCHRIJVING

PAC-300-0727

IntelliComm 2™ unit

PAC-101-0007

Intelliflo 2 - wire communication cable

Zolang de voorraad strekt

# Magisch...

Controleer **het zwembad van uw klanten vanop afstand!**



Photo credits: Shutterstock, E. Lamy • 2019

**BESPAAR TIJD EN ONNODIGE VERPLAATSING** door diagnose vanop afstand en controleer al uw essentiële functies van uw zwembaden. Stel de **Control Station** (vloeibare chloor) voor; verzeker uw klanten van een zorgeloze opvolging.



FILTRATIE



VERWARMING



VERLICHTING



EXTRA OPTIES



WATERBEHANDELING



PH / REDOX



VRIJE CHLOOR  
(optioneel)

 **HAYWARD®**

## CONTROL STATION

Beheer uw zwembad op afstand



### EXPERT LINE

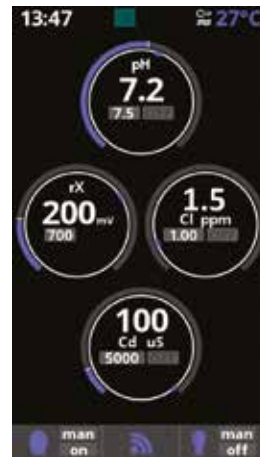

**Stem controle via Alexia of Google assistent !**



Download de gratis app «Hayward Poolwatch» om te genieten van het afstand beheer in combinatie met de wifi-module.



- **Touch screen display** (optioneel) voor eenvoudige en intuïtieve bediening
- **Een uniek toestel** waarmee de regeling van waterparameters en de afstandsbediening van apparatuur mogelijk is
- **4 bijkomende relais** voor de regeling en het beheer van de filtratie, de regeling van de verwarming, de verlichting en de bijkomende toestellen (buitenverlichting, animatie van het zwembad,...).
- **3 aangedreven relais** (230V) met inbegrip van pH-doseerpompen en desinfectiemiddel
- sonde voor vrije chloormeting (optioneel)
- **Verkocht met de Sens and Dispense module** voor continue pH- en Redox-monitoring.
- **Twee doseerpompen** maken de regeling van de pH-waarde en de injectie van vloeibaar chloor mogelijk.
- **Inclusief wifi-module:** eenvoudig en onbeperkt beheer op afstand

#### TECHNISCHE EIGENSCHAPPEN

<b>Wifi-module</b>	Inbegrepen
<b>4 potentieelvrije hoofduitgangen</b>	Filtratie/ Verlichting / Verwarming / Andere bijkomende apparatuur
<b>Bijkomende uitgang</b>	230 V 50 Hz
<b>pH-regeling</b>	Ja (Goldline sonde)
<b>ORP-regeling</b>	Ja (Goldline sonde)
<b>Display</b>	2,8" TFT
<b>Stroom</b>	230 V 50 Hz
<b>Afmetingen</b>	270 X 220 X 115 mm
<b>Elektronische kast</b>	Zwart ABS brandveilig plastic
<b>Veiligheidsdeksel</b>	Plastique ABS noir

REF	CODE	OMSCHRIJVING
<b>HAY-450-1044</b>	CST-CTL-PHORP	Control Station pH & ORP
<b>Opties</b>		
<b>HAY-450-0955</b>	H-OPTION-CL	Vrij chloor sonde
<b>HAY-450-0920</b>	AQR-PLUS-PANL	Afstandsbehuizing
<b>HAY-450-0944</b>	AQR-PLUS-CANNE	Aanzuigslang met lege bus detectie
<b>HAY-450-0980*</b>	RS2NET-OPTION-L	Ethernet module
<b>HAY-450-1046</b>	CTS-OPTION-TS	Touch screen

\*Verandering van ref tijdens het seizoen

## ZELIA POD

Voor beheersbare wateranalyse



### KENMERKEN

Meet- en injectiekamer

Ultra-compacte

Voor een eenvoudige installatie van waterbehandelingsapparatuur

Beperkt het boren in de pijp (sondes, injectoren, etc.)

Betrouwbare meting dankzij de afzonderlijke injectie in de Zelia Pod

Transparante apparatuur voor een snelle visualisatie van de waterstatus

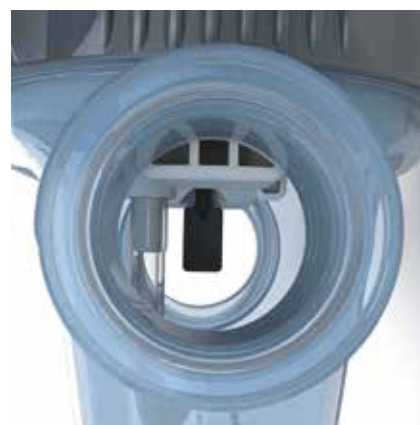

Aanzicht debietschakelaare

Meer dan een toebehoren een compleet hulpmiddel voor waterbehandeling

Compatibele apparaten/systemen :

- Elektrolysertoestel + pH-regeling
- Elektrolysertoestel + ORP-analyse
- UV-behandeling + pH / ORP dosering
- pH- / ORP-regelaar

REF	CODE	AFMETINGEN	BIJGELEVERDE ACCESSOIRES
CCE-450-0009*	PF10J022	185 x 65 mm	1 injectiekit, 1 sondehouder, 1 aardpen
CCE-450-0014	PF10J049	185 x 65 mm	2 injectiekit, 2 sondehouder, 1 aardpen
CCE-571-0059	MPCP0100		Stroomdetector

\* Zolang de voorraad strekt

## SONDES & SENSOREN HOUDER



REF	OMSCHRIJVING
PAC-451-0048	PH Sonde
PAC-451-0049	ORP-REDOX Sonde
PAC-451-0050	Conductiviteit Sonde
PAC-450-0112	Pentair sonde houder
SEK-450-0065	Seko sonde houder ø50
SEK-450-0002	Seko sonde houder ø63



## MASTERBOX®

OP  
BESTELLING

De MasterBox® bevat alle elementen van elektrische en elektronische beveiliging. ondersteunt, naast de intelligente besturing van het filtratiesysteem, de volgende extra elementen apparatuur voor waterbehandeling (pH-regelaar en chloor), verlichting, verwarming en booster. Het laat u ook toe om de status van het luik te raadplegen.

De MasterBox® is via **Bluetooth** in de buurt toegankelijk via een applicatie.

**Uitgerust met een AvadyConnect®-kit**, biedt het de gebruiker ook de mogelijkheid om op afstand te bedienen en de apparatuur te besturen.



De MasterBox® bestaat uit de volgende onderdelen:

- 1 voorgeschakeld klemmenblok met alle aansluitingen op externe componenten.
- 2 relais met digitale intelligente thermische beveiliging
- 30 mA en kortsluitbeveiliging



AVA-300-0001

CODE AYCOF001

## AVADYCONNECT® COMMUNICATIE KIT

De AvadyConnect® communicatiekit maakt het mogelijk om de parameters van de waterbehandelingsapparatuur op afstand te bedienen en te controleren voor een eenvoudig beheer van het zwembad, via de speciale webinterface [www.avadyconnect.com](http://www.avadyconnect.com)

De Kit is samengesteld uit twee delen:

- Een doos die op het Ethernet-netwerk moet worden aangesloten en die radiocommunicatie mogelijk maakt (optie AvadyConnect®).
- Een uitbreiding die in het apparaat moet worden geïnstalleerd om de communicatie met de optie AvadyConnect® mogelijk te maken.

Te tellen producten: PROpilot pH® Rx (1,5l/u) / PROpilot pH® Rx (3l/u) / DUO pH® Rx (1,5-1,5l/u)



1 AvadyConnect® communicatie kit



2

AvadyConnect® optie



3

AvadyConnect® uitbreiding



REF	CODE	OMSCHRIJVING
1	AVA-451-0347	AYAC100524 Kit de communication AvadyConnect®
2	AVA-450-0294	AYAC100383 Option AvadyConnect®
3	AVA-450-0298	AYAC100345B Extension AvadyConnect®

## WEB AVADYCONNECT® INTERFACE

Controle en bediening op afstand :

- Voor het regelen van het water, de pH, het chloor,
- Van een laag niveau aan behandelingsproducten\*,
- Van de temperatuur\*,
- Voor de werking van de filter- en boosterpomp\*,
- Van de verlichting\*,
- Van de toestand van de uitrusting: luiken\*,
- Waarschuwingmail, tips.

\*Volgens de aangesloten apparatuur.



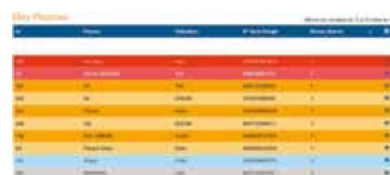





















**ONDEK** de interface op [www.avadyconnect.com](http://www.avadyconnect.com) onder de gebruikersnaam en het wachtwoord "demo".



Baden lijst



Één oogopslag zegt genoeg : Parameters in het groen = onbezorgd zwemmen !

Icon	Feature Label	Beschrijving
	<b>Filtration</b>	Controle filtratiecyclus
	<b>Thermoregulation</b>	Aanpassing van de filtratieduur aan de watertemperatuur.
	<b>IntelliFlo Control</b>	Geavanceerde controle en diagnostiek van de IntelliFlo VSD2 & VSF pomp.
	<b>Variable Speed Pump</b>	Controle van de variabele snelheidspomp.
	<b>VS Upgradability</b>	Systeem kan ge-upgrade worden om een variabele snelheidspomp aan te sturen.
	<b>Anti-Freeze</b>	Intelligente en economische antivries bescherming
	<b>Back Wash</b>	Programmering terugspoelen filter en controle van automatische filterkranen zoals de Pentair Provalve.
	<b>Heating</b>	Controle van verwarmingssystemen (warmtepomp, elektrische verwarming, gasboiler) met prioriteit voor zonneverwarming (mits beschikbaar).
	<b>Light Control</b>	Controle van de zwembadverlichting, selectie van vaste kleuren en sequenties van het Intellibrite kleurenschema.
	<b>Light Power Supply</b>	12V voeding voor zwembadverlichting, 100W of 300W afhankelijk van model.
	<b>Pool Cover Input</b>	Detectie van de positie van de automatische zwembadafdekking om desinfectie, filtratie, verwarming en verlichting te sturen.
	<b>1 AUX Control</b>	1 extra uitgang (AUX)
	<b>4 AUX Control</b>	Tot 6 extra inputs en 4 extra apparaat besturingen
	<b>Water Temperature</b>	Weergave water temperatuur.
	<b>Salinity</b>	Weergave zoutniveau in gr/l (met zoutelectrolyse) of geleidbaarheid in µS (zonder zoutelectrolyse).
	<b>Salt Chlorination</b>	Controle van zoutelectrolyse (apart geleverd) door Redox meting.
	<b>IntelliChlor Control</b>	Geavanceerde controle en diagnostiek van IntelliChlor.
	<b>pH Regulation</b>	Aanpassing van de PH streefwaarde en digitale weergave van het PH gehalte op het apparaat en vanop afstand.
	<b>ORP Regulation</b>	Aanpassing van de RedOX streefwaarde en digitale weergave van het RedOX gehalte op het apparaat en vanop afstand.
	<b>Amperometric Regulation</b>	Aanpassing van de chloor streefwaarde en digitale weergave van het chloor gehalte op het apparaat en vanop afstand.
	<b>Wireless Connectivity</b>	Het systeem verbindt draadloos met de internet modem om waar en wanneer je wil vanop een PC, smartphone of tablet het zwembad te monitoren en te controleren.
	<b>Alarms</b>	U wordt in 'real time' op de hoogte gesteld over de situatie van uw zwembad en technische apparaten.
	<b>Remote Maintenance</b>	Zwembad installateurs kunnen via PC, smartphone of tablet uw zwembad monitoren en onderhoud verrichten.
	<b>User Profiles Level</b>	Verschillende gebruikertypes voor eigenaar, eindgebruiker, of zwembad installateur voor een eenvoudig en veilig gebruik.
	<b>Reporting</b>	Standaard waterkwaliteitsrapport voor publieke zwembaden.



# TOEBEHOREN VOOR RONDONOM HET ZWEMBAD



- 228 Ladder
- 232 Toegang tot het zwembad
- 235 Douches
- 238 Waterkanon
- 238 Watervallen
- 243 Waterspelen
- 245 Aquaness fietsen programma
- 248 Alarmsystemen



# SCP

 AquaNess

 CRM

 Flexinox  
POOL

 IDEAL  
EDELSTAHL

 Lumi

 PENTAIR

 LWE

# Ladders

Geleverd met rubber onderstoottop, ankers en polipropyleen (aarding) en sierplaten.

## KENMERKEN

Gepolijst roestvrijstaal materiaal 18/8 AISI 316, 316 ou 316L

Roestvrijstalen treden, breedte 500 mm

Buizen Ø 43 x 1,2 mm

Glanzend gepolijste afwerking

Elektro-polijsten is een oppervlaktebehandeling waardoor het te polijsten metaal oppervlak oplosbaar wordt. De toepassing van stroom vormt een gepolariseerde film meer uniform dan mechanisch polijsten. Voor roestvrij staal verhoogt dit het nikkel- en chroomgehalte terwijl het ijzergehalte in de legering wordt verminderd, **wat de corrosieweerstand verhoogt.**

## 3 TREDEN LADDERS EASY ACCESS 316L ELEKTROLYTISCH GEPOLIJST

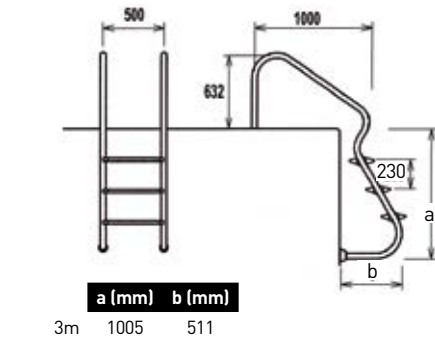
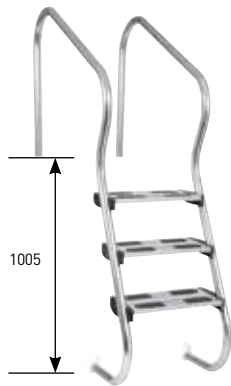

FLX-350-0310

## STANDAARD LADDERS



NB: Geen garantie bij gebruik van zoutelektrolyse. Voor binnenbaden, denk aan de luchtverversing. Vooraf behandelen tegen corrosie

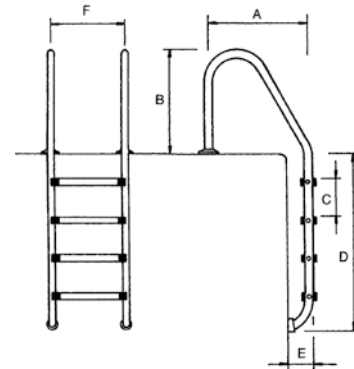

### Trappen RVS 304: anti-slip treden

REF	TREDEN	A (mm)	B (mm)	C (mm)	D (mm)	E (mm)	F (mm)
FLX-350-0228	2	657	630	260	696	153	500
FLX-350-0215	3	657	630	260	946	153	500
FLX-350-0220	4	657	630	260	1196	153	500
FLX-350-0229	5	657	630	260	1446	153	500

### Trappen RVS 316: anti-slip treden

REF	TREDEN	A (mm)	B (mm)	C (mm)	D (mm)	E (mm)	F (mm)
FLX-350-0278	3	657	630	260	946	153	500
FLX-350-0279	4	657	630	260	1196	153	500

## RECHTE LADDERS

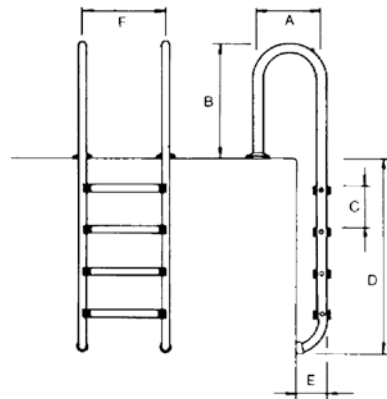

### Rechte trappen RVS 304: anti-slip treden

REF	TREDEN	A (mm)	B (mm)	C (mm)	D (mm)	E (mm)	F (mm)
FLX-350-0302	2	350	630	260	696	153	500
FLX-350-0233	3	350	630	260	946	153	500
FLX-350-0259	4	350	630	260	1196	153	500

Het is sterk aangeraden de bevestigingsankers van de trappen te aarden

## 2-DELIGE ZWEMBAD LADDERS

met elektro-polijste onderste delen

NB: De boven- en onderstukken worden voortaan onder 2 verschillende referenties verkocht

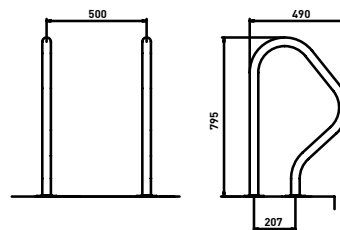

### Boven deel RVS 316

FLX-350-0254

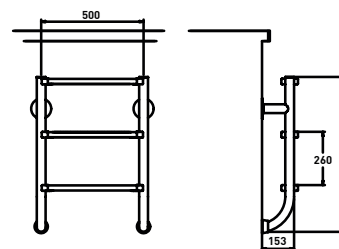

### Beneden deel RVS 316

REF	TREDEN	HOOGTE (mm)
FLX-350-0312	2	515
FLX-350-0313	3	765
FLX-350-0314	4	1015
FLX-350-0315	5	1265

Voor bad met liner, 2 sets bestellen  
2 sets FLX-351-0093 apart bestellen

# Speciale ladders

## LADDERS VOOR OPZET- EN HALF-INGEBOUWDE BADEN

REF	TREDEN	MATEN IN MM		
<b>Voor opzetbaden</b>				
		<b>Platf. hoogte</b>	<b>Totale hoogte</b>	<b>Max. zwembad hoogte</b>
FLX-350-0263	3+3	1 287	1695	1077
FLX-350-0219	4+4	1586	2016	1398
FLX-350-0217	5+5	1773	2216	1598
GLP-750-0020	4+4	1400	1840	1330
<b>voor half-ingebouwde baden</b>				
		<b>a</b>	<b>b</b>	<b>c</b>
FLX-350-0235	1+4	783	2016	1398
FLX-350-0236	1+5	983	2216	1598

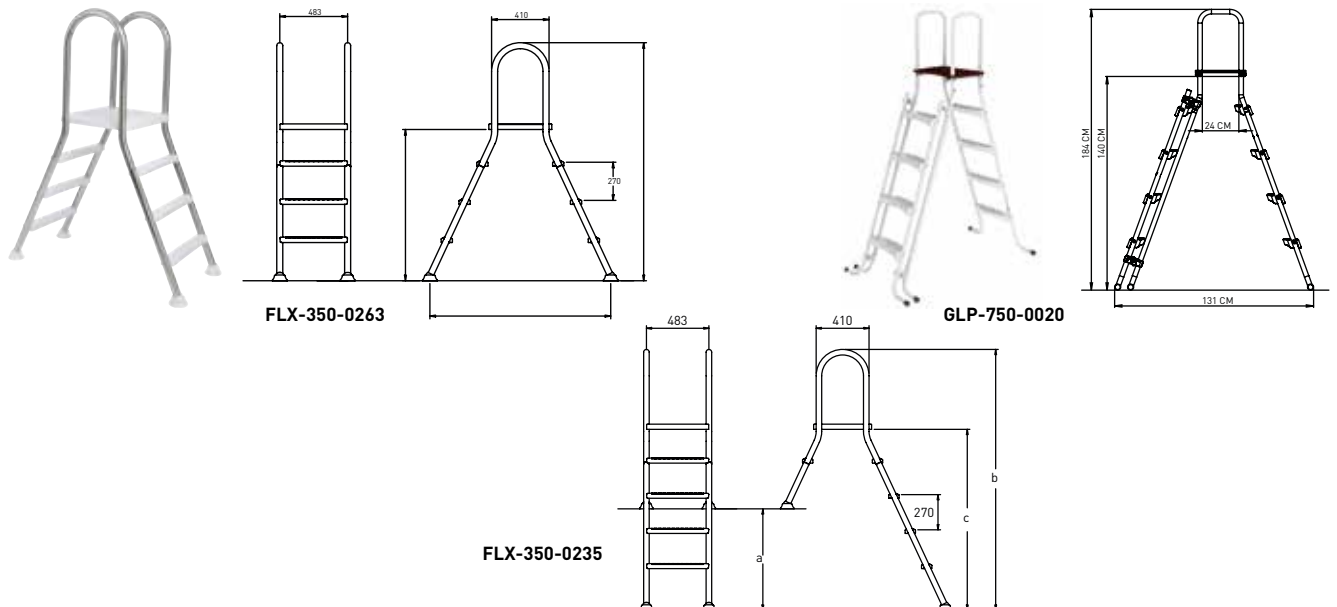

## AQUARIUS ZWEMBAD TRAP



De Aquarius is uitgerust met een oprijplaat en twee ankersteunen voor een maximale stabiliteit. Het unieke ontwerp zorgt voor een watercirculatie die algenvorming voorkomt.

### KENMERKEN

- Weerstand tegen U.V. stralen
- Ontwerp voor watercirculatie
- Antislippoppervlakken
- Stabiliteit dankzij twee sterke verankeringsarmen
- Diepte zwembad: van 1,20m tot 1,37m

SCO-750-0001

## DUBBELE LADDER A-FRAME

Speciaal ontworpen voor bovengrondse zwembaden



### KENMERKEN

- Parelgrijs
- Zeer stabiel dankzij 4 ankers-4 antislip treden en pvc leuning
- Externe ladder die naar boven kantelt voor totale veiligheid
- Past onder de randstenen van het zwembad
- Hoogte onder platform verstelbaar van 121 tot 137cm - Breedte 60cm

SCO-750-0003

## BEVESTIGINGSANKERS



1



2



3



4



5



6

REF	OMSCHRIJVING	VERPAK.
1 FLX-351-0093	<b>Set voor liner</b> Voor handgrepen en trappen Ø 43 mm.	2
2 FLX-351-0071	<b>Anker te metselen</b> (Inbegrepen bij alle trappen Ø 44 mm afmeting van het gat) De ladder, waarvan de buis een mannelijke aansluiting heeft, wordt in het anker geplaatst	2
3 FLX-351-0089	<b>Klap-scharnier</b> Inclusief flensen voor ladder Ø 43 mm. Mannelijke ankers Ø 40 mm extern om o.a. de Flexinox trappen Ø 43 mm in te plaatsen: het anker komt binnen de «vrouwelijke» buis van de trap	2
4 FLX-351-0125	<b>Luxe klap-scharnier</b>	2
5 FLX-351-0070	<b>Recht</b> Inclusief flensen voor ladder Ø 43 mm	2
6 FLX-351-0080	<b>Onderstootdop</b> voor de ladder Ø 43 mm	2
FLX-351-0079	<b>Pad anti-slip</b>	2

# Toegang tot het zwembad

## HANDGREPEN

### Met een leuning stapt men eenvoudiger en veiliger in het zwembad

De leuningen zijn geschikt voor betonnen, betegelde- of gevelde zwembaden, maar ook voor liner baden met behulp van de liner bevestiging set

#### Leuningen inclusief gelaste flensen

Buis Ø 43 x 1,2 mm van AISI-316 kwaliteit

4 mogelijke lengtes.

Geleverd met pakking, schroefmateriaal en pluggen.



REF	OMSCHRIJVING
FLX-350-0045	Lengte 0,50 m
FLX-350-0046	Lengte 1,00 m
FLX-350-0048	Lengte 2,00 m
FLX-350-0049	Lengte 3,00 m

#### Montage leuning op maat

Buis Ø 43 van AISI-316 kwaliteit

- Buis op juiste lengte selecteren, evt aanpassen
- Buissteunen
- Indien nodig, stoppen plaatsen (met open steun)

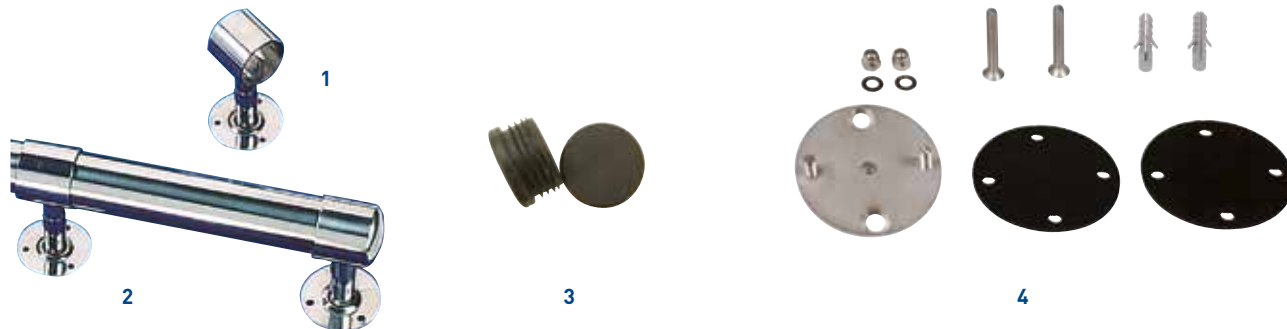

REF	OMSCHRIJVING	
FLX-350-0052	Buis 1 m	Per eenheid
FLX-350-0053	Buis 2 m	Per eenheid
FLX-350-0054	Buis 3 m	Per eenheid
1 FLX-350-0050	Open steun	Stuk
2 FLX-350-0051	Gesloten steun	Stuk
3 FLX-351-0086	Kunststof Dop	Stuk
4 FLX-351-0094	Buissteun liner kit	Stuk

## TRAP VOOR HONDEN



#### Skamper-Ramp

- Nieuw model
- Ontworpen voor gewicht tot maximaal 100 kg
- Anti-UV behandeling, bestand tegen chemische stoffen
- Geschikt voor ieder type zwembad
- Afmetingen : 1,10 x 0,33 x 0,17 cm
- Gewicht: 2,5 kg

SLR-800-0001\*

\*Zolang de voorraad strekt



# Toegang tot het zwembad

## HANDGREEP VOOR BADEN

### Een eenvoudig te realiseren meerwaarde voor uw inlootrappen

- Smaakvolle aankleding van uw inlootrap en maakt de toegang naar het zwembad veiliger.
- Inclusief 2 ankers geleverd.

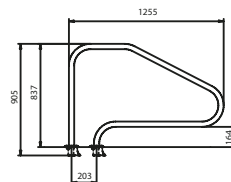
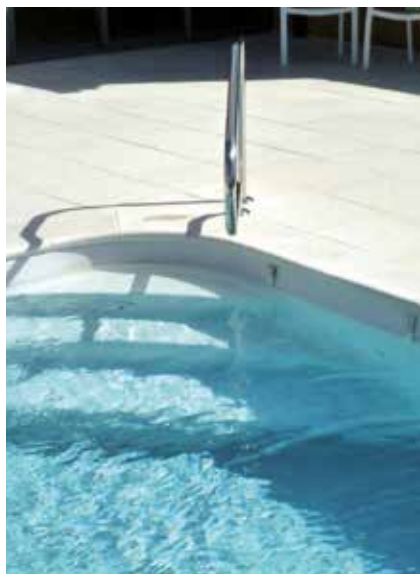

### Handgreep + bevestigingskit FX01

FLX-350-0043 4,5 kg

### Leuningen inclusief gelaste flensen FX01

FLX-350-0057 4,5 kg

### Liner set\*

Voor handgrepen en trappen Ø 43 mm

FLX-351-0093

\*Verkocht per 2 - Prijs per stuk

De opzetinstallatie voor overdekte zwembaden vereist een minimale luchtverversing. Raadpleeg ons. Dit materiaal niet onder water plaatsen

## Esthetiek & design



- Gemaakt van roestvrij staal
- AISI-316L kwaliteit
- Geleverd met 2 ankers

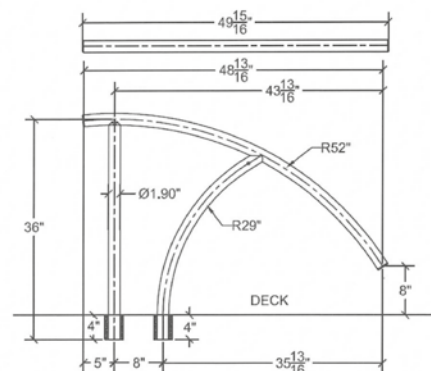

FLX-350-0273

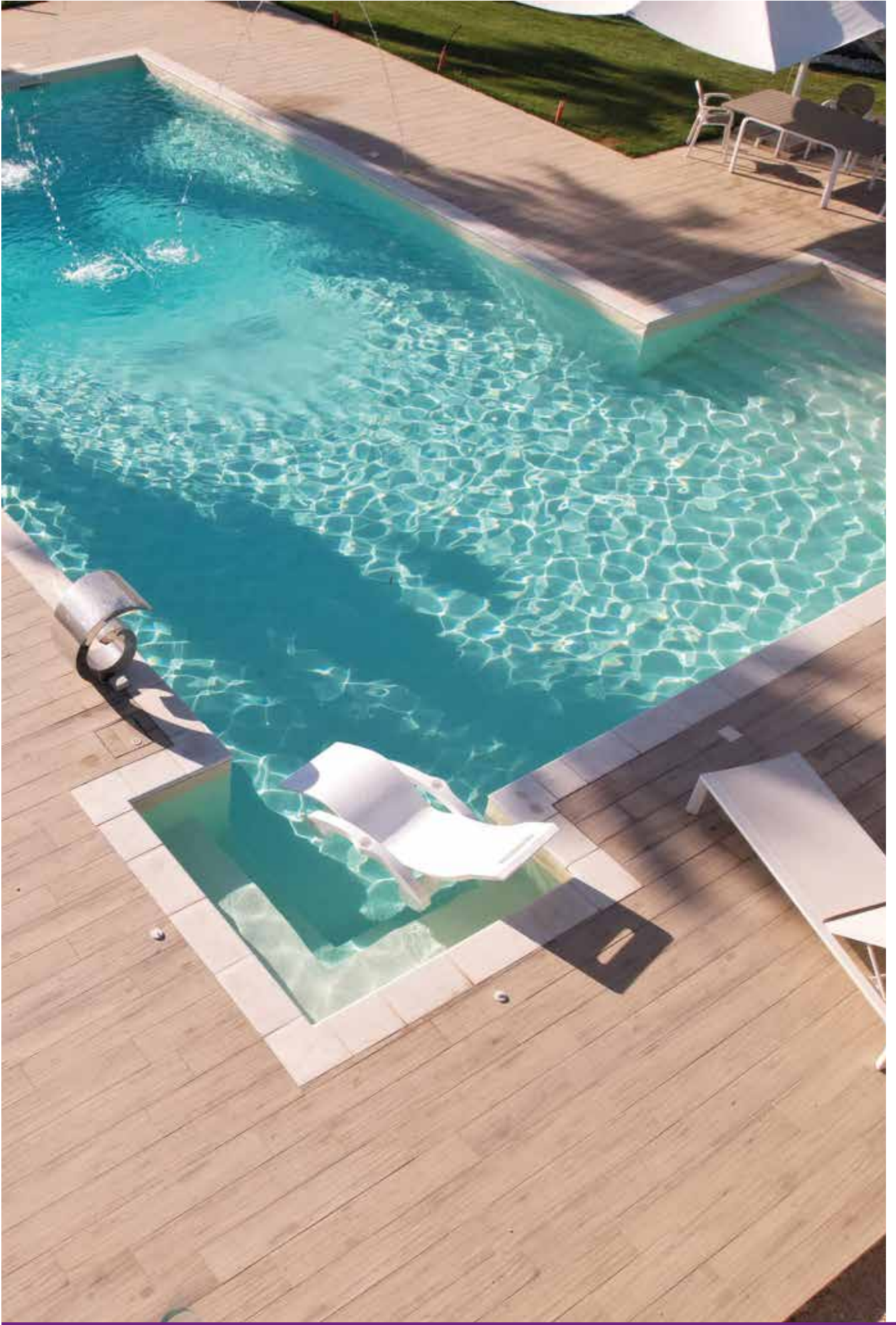

## ZONNE-ENERGIE ANTRACIET

(RAL 7016)

Europese fabricage



Rechthoekige douche kop



Voetspoeler



Mengkraan



### KENMERKEN

Capaciteit : 30 liter

Hoogte : 2,25 m

Wateraansluiting : 1/2 vrouwelijk, RVS

Coating en anti-corrosie behandeling

**Antraciet douche op zonne-energie met voet spoeler**

**RYC-350-0037**

## ZONNE-ENERGIE DONKERBLAUW

(RAL 5013)

Europese fabricage



Rechthoekige douche kop



Mengkraan



Met voet spoeler



### KENMERKEN

Capaciteit : 30 liter

Hoogte : 2,25 m

Wateraansluiting : 1/2 vrouwelijk, RVS

Coating en anti-corrosie behandeling

Verstelbare voet spoeler adaptor

**Donkerblauwe douche op zonne-energie met voet spoeler**

**RYC-350-0032**

## RVS ZONNE-ENERGIE



Rechthoekige douche kop



Voetspoeler & regelbare adaptor inbegrepen



Verstelbare voet spoeler adaptor



### KENMERKEN

Verchromde ééngreeps mengkraan

Hoofd douche

Aluminium collector

Hoogte: 2,205 m

Wateraansluiting 1/2 vrouwelijk, RVS

Draaibare voetsproeier

**RVS douche op zonne-energie met voet spoeler**

**RYC-350-0033**

## BASIS A 304L



### KENMERKEN

Bevestigingsankers inbegrepen

Hoogte 2,28 m

**Met voetendouche**

**FLX-350-0101**

Verandering van model tijdens het seizoen FLX-350-0276

# IDEAL douches

## DOUCHES OP ZONNE-ENERGIE

### KENMERKEN

RVS V2a

Voorzijde van 8 mm veiligheidsglas

Aluminium tank 25 l

Hoogte (vloer-douche) 2,05 m

Armatuur van verchroomd messing

Aansluiting: Gardena-type

Gewicht: 35 kg

Bevestiging: vloerplaat

Douche en handdouche

TOBAGO Solar



KUBA Solar



TRINIDAD Solar



TONGA Solar



REF	OMSCHRIJVING
IDL-350-0001*	Kuba Solar
IDL-350-0015*	Tobago Solar
IDL-350-0004*	Trinidad Solar
IDL-350-0039*	Tonga Solar

\*Douchebak afzonderlijk verkocht, beschikbaar als optie

## DOUCHES MET WARM EN KOUD WATER

### KENMERKEN

Inox V2a en WPC (Wood Plastic Composite)

Douche en handdouche

Armatuur van verchromd messing

Aansluiting: soepele slang voor warm en koud water onder het platform 2 x 1/2" IG

Platform: 'Roestbruin' WPC en inox lijst (behalve Juist en Sylt)

### HELENA



### KUBA



### TOBAGO



### JUIST



### SYLT



REF	OMSCHRIJVING	
IDL-350-0005	Helena	Hoogte (grond-douche) 2,05 m Gewicht 33 kg
IDL-350-0009	Kuba	Hoogte (grond-douche) 2,10 m - Gewicht 37 kg
IDL-350-0016	Tobago	Hoogte (grond-douche) 2,10 m - Gewicht 62 kg
IDL-350-0044	Juist	Hoogte (grond-douche) 2,30 m - Douche + handdouche
IDL-350-0045	Sylt	Hoogte (grond-douche) 2,30 m - Douche + handdouche

## “KOUD WATER” DOUCHES



REF	OMSCHRIJVING	
IDL-350-0017	IBIZA	Hoogte (grond-douche) 2,06 m Gewicht 30 kg

# Flexinox waterkanonnen en watervallen

## FRAME WATERVAL

OP  
BESTELLING

Programma van therapeutische of decoratieve waterspelen aangepast aan de uitrusting van een privé-zwembad



### KENMERKEN

Kwaliteit van RVS AISI 316L  
2 mm dik plaatmateriaal  
Ankering met 2" vrouwelijke aansluiting (schroeven meegeleverd)  
Debiet : 10 m<sup>3</sup>/u  
Aanbevolen pomp 0,33 kW

**FLX-270-0220**

## CAYMAN WATERKANON

EXCLUSIEF  
SCP

OP  
BESTELLING



### KENMERKEN

Kwaliteit van RVS AISI 316L  
4 wisselbare sproeiers (apart te bestellen)  
Geen ankering nodig  
Debiet 6m<sup>3</sup>/u  
mannelijke schroefdraadverbinding 1 1/2"

**FLX-270-0209**

## TAHITI WATERKANON

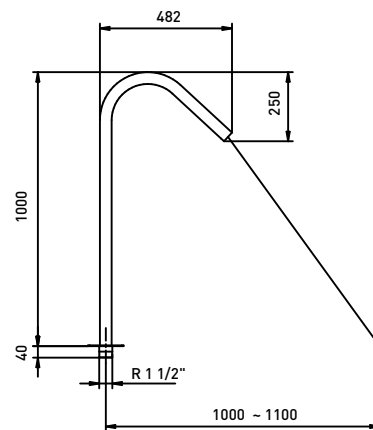

### KENMERKEN

Kwaliteit van RVS AISI 316L  
Aansluiting mannelijk 1"1/2.  
Geen bevestigingsanker nodig.  
Debiet van 6 m<sup>3</sup>/u - Ø 43 mm  
4 modellen van douchekop naar keuze

**FLX-270-0105**

## SPROEI KOPPEN



1



2



REF

OMSCHRIJVING

- |   |                     |                  |
|---|---------------------|------------------|
| 1 | <b>FLX-270-0109</b> | Ronde kop (vol)  |
| 2 | <b>FLX-270-0107</b> | Platte kop (vol) |

## CAYMAN WATERVAL



### KENMERKEN

Kwaliteit van RVS AISI 316L

Geen montage-ankers nodig

Debiet 6 m<sup>3</sup>/u

Vrouwelijke moer 1 1/2"

**FLX-270-0208**

## MINI BALI WATERVAL

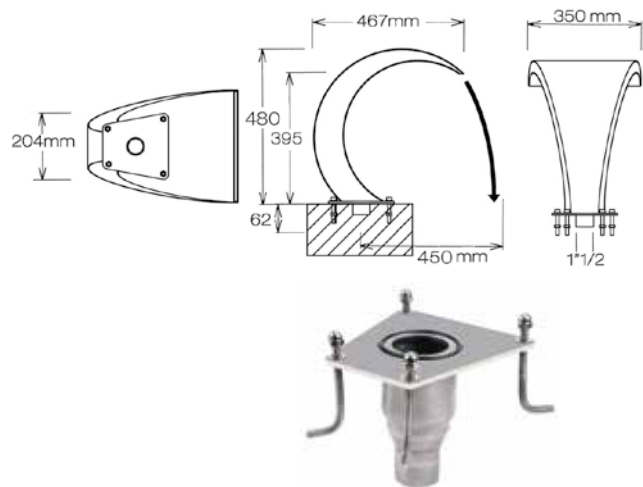

### RVS

### KENMERKEN

"Vrouwelijke" aansluiting 1 1/2.

Debiet 20 m<sup>3</sup>/u.

Ideaal voor een 1,5 pk pomp.

Directe aanzuiging uit het zwembad of aansluiten op de filterinstallatie.

Ankering optioneel indien gewenst.

REF	OMSCHRIJVING
<b>FLX-270-0087</b>	MINI BALI Waterval RVS 304
<b>FLX-270-0085</b>	MINI BALI Waterval RVS 316
<b>FLX-271-0004</b>	MINI BALI Ankering

## BALI WATERVAL

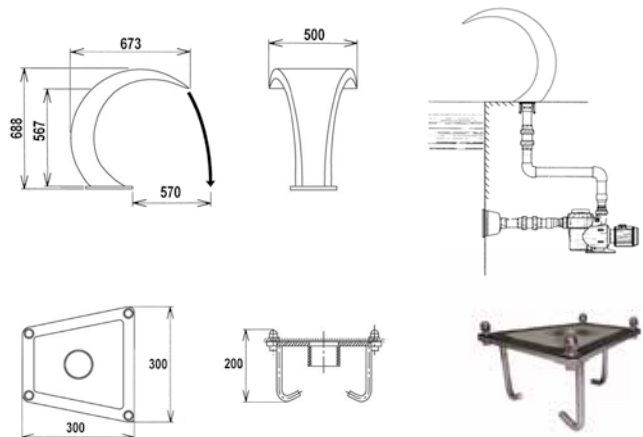

### Kwaliteit in RVS AISI 316

Debiet 30 m<sup>3</sup>/uur. Aanbevolen pomp 1,5 PK

Ankering nodig : apart bestellen.

REF	OMSCHRIJVING
<b>FLX-270-0110</b>	BALI waterval gepolijst 316
<b>FLX-271-0008</b>	BALI Ankering
<b>FLX-270-0111</b>	Deksel voor ankering, gepolijst

# IDEAL watervallen

## AQUARIUS WATERVAL

Regelbare waterval, luchtbelletjes en ledverlichting

OP  
BESTELLING



### KENMERKEN

<b>Materiaal</b>	RVS V4A, Acrylglas 8 mm
<b>Hoogte</b>	665 mm
<b>Largeur lame d'eau</b>	609 mm
<b>Totale breedte</b>	670 mm
<b>Breedte basis</b>	870 mm
<b>LED verlichting</b>	met 3m kabel
<b>RGB kleuren met afstandsbediening</b>	
<b>Luchtcompressor</b>	230V 3m kabel
<b>Aanbevolen pomp</b>	6 m <sup>3</sup> /u
<b>Water aansluiting</b>	1 1/2" AG

IDL-270-0017

## WATERVAL

Waterfall met optionele RGB kleuren LED verlichting



### KENMERKEN

<b>Materiaal</b>	gepolijst RVS V4A		
<b>Hoogte</b>	60 mm		
<b>Breedte wateruitlaat</b>	300 mm	500 mm	800 mm
<b>Totale breedte</b>	400 mm	400 mm	600 mm
<b>Debiet</b>	2500 L/u	3600 L/u	5800 L/u
<b>Aanbevolen pomp</b>	0,35 kW		
<b>Water aansluiting</b>	1 1/2" AG		

REF	OMSCHRIJVING
IDL-270-0004	Waterfall 300
IDL-270-0005	Waterfall 500
IDL-270-0006	Waterfall 800
IDL-270-0007	Waterfall 300 met LED
IDL-270-0008	Waterfall 500 met LED
IDL-270-0009	Waterfall 800 met LED



## TEXAS WATERVAL

OP  
BESTELLING



### KENMERKEN

<b>Materiaal</b>	gepolijst RVS V4A
<b>Hoogte</b>	140 mm
<b>Diepte</b>	170 mm
<b>Breedte waterval</b>	490 mm
<b>Aanbevolen pomp</b>	23 m <sup>3</sup> /u
<b>Water aansluiting</b>	1 ½" AG

IDL-270-0010

## CASCADA WATERVAL

OP  
BESTELLING

Cascada voor twee keer meer plezier  
Krachtige drukpuntmassage of rustgevende watervaldouche



CASCADA verfraait elegant de rand van het zwembad. Met zijn PIEZO-regeling masseert het de nek en schouders met een gerichte vitaliserende spray of verspreidt het een breed en rustgevend waterval voor een cocoon effect.

### KENMERKEN

	CASCADA 687mm	CASCADA 997mm
<b>Materiaal</b>	INOX 316 TI	
<b>Hoogte</b>	687 mm	997 mm
<b>Breedte waterval</b>	445 mm	443 mm
<b>Totale breedte</b>	445 mm	443 mm
<b>LED verlichting</b>	6W - Warm wit	
<b>Aanbevolen pomp</b>	400 V - 2,5 kW	
<b>Water aansluiting</b>	1 ½" AG	



REF	OMSCHRIJVING
UWE-080-0218	ABS inbouwdelen
UWE-080-0217	Afbouwstukken CASCADA 687mm
UWE-080-0235	Afbouwstukken CASCADA 997mm
UWE-081-1214	Waterdichtheid set voor bad met liner

# UWE watervallen

## AQUELLO WATERVAL

OP  
BESTELLING



Of het nu gaat om een zoetwatergordijn of een enorme waterval, AQUELLO valt op en komt tot leven met sterke stromingen. Vervaardigd gemaakt van hoogwaardig roestvrij staal en met een fijne uitloop gepolijst, de waterval integreert zich op een esthetische manier in elk zwembad.

### KENMERKEN

	AQUELLO 80 cm	AQUELLO 120 cm
<b>Materiaal</b>	INOX 316 TI	
<b>Hoogte</b>	400 mm	400 mm
<b>Breedte waterval</b>	800 mm	1 200 mm
<b>Totale breedte</b>	950 mm	1 350 mm
<b>Aanbevolen pomp</b>	400V - 3,5 kW	
<b>Water aansluiting</b>	G 2,5"	

\* 230V op specifieke aanvraag

REF	OMSCHRIJVING
UWE-081-0022	Zuigafdichtingskit
UWE-270-0025	Afbouwstukken AQUELLO 80 cm
UWE-270-0026	Afbouwstukken AQUELLO 120cm
UWE-080-0257	Ronde Piezo RVS

## LARGO WATERVAL



Met een simpele druk stroomt er een krachtige waterstraal over u. De intensiteit van dit plezier kan worden aangepast over de kraan te draaien met een kogelklep, die de spanning in de rebound omzet in een moment. De nek- en halsspieren ontspannen zich als door middel van magie en het lichaam en de ziel zijn in een zeer korte tijd in balans.

### KENMERKEN

<b>Materiaal</b>	INOX 316 TI
<b>Hoogte</b>	960 mm
<b>Breedte waterval</b>	450 mm
<b>Totale breedte</b>	500 mm
<b>Pompe utile</b>	1,7 kW - 230 V (mono) - 2,5 kW - 400 V (Tri)
<b>Nodige pomp</b>	1 ½" AG

REF	OMSCHRIJVING
UWE-080-0418	ABS inbouw delen
UWE-080-0419	Afbouwstukken LARGO 2,5kW/400V
UWE-080-0444	Afbouwstukken LARGO 1,7kW/230V
UWE-081-1214	Waterdichtheid set voor bad met liner

## MAGICFALLS WATERVALLEN

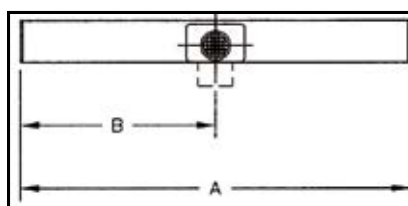

A DIM	B DIM
481 mm	240,5 mm
633,5 mm	316,7 mm
938,3 mm	469,1 mm

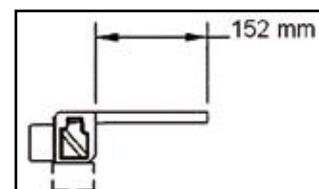

### KENMERKEN

Wordt gewoon via het filterinlaatsysteem gevoed

Aansluitingen 1,5" (ABS) en adaptor 50 mm (PVC) meegeleverd

Drukspecificaties: per 481 mm dat de waterval breed is, is een minimaal debiet van 3,4m<sup>3</sup>/u vereist.

Snelle en eenvoudige installatie

REF	DIM.	DEBIET
PAC-270-0006	48 cm	3,4 m <sup>3</sup> /u
PAC-270-0002	63 cm	4,6 m <sup>3</sup> /u
PAC-270-0003	93 cm	6,8 m <sup>3</sup> /u

## MAGICSTREAM® ARCS



**TIP: In combinatie met een IntelliFlo® WhisperFlo VSF (met debiet programmering) zal de Arc Laminar verlichten op het ritme van de verschillende snelheden van de waterstroom. Eindeloos veel mogelijkheden en succes gegarandeerd!!!**

De straal spuit met een debiet van 1,4 m<sup>3</sup>/u 1,50 m in de hoogte met 1,9 m<sup>3</sup>/u debiet gaat ze boven de 2 m!

De ledversie vormt een beweeglijke, transparante waterboog die uit de zwembadrand of het omringende landschap ontspringt. Gemonteerd en installatieklaar geleverd (inclusief led-verlichtingssysteem).

Het volstaat de leidingen en een 12 V zwembadtransformator voor de voeding aan te sluiten.

PAC-270-0018

Magicstream Laminar



1



2

REF	OMSCHRIJVING
1 PAC-270-0004	Deck Jet 21
2 PAC-270-0005	Deck Jet 2

# AquaNess



V1 • V2 • V3



V2 • V4



V1 • V2 • V3







V1 • V5

**Spas, privé- en openbare zwembaden, medische baden**





# Overzicht Aquaness fietsen programma

	VS	V1	V2	V4
				
<b>Beschikbaarheid</b>	Pagina 246	Pagina 246	Pagina 247	Pagina 247
<b>Stuur</b>	Klassiek	Klassiek	Sportief - Triat	Sportief - Triat
<b>Weerstand systeem</b>	Oppervlakte weerstand	Oppervlakte weerstand (4x tussenbladen)	Rem schijf (sportief)	Rem schijf (sportief)
<b>Pedalen</b>	Platform met voetsteun	Anatomisch neopreen pedaal met riem	Anatomisch neopreen pedaal met riem	Anatomisch neopreen pedaal met riem
<b>Instellingen</b>	Zadelhoogte Verstelbaar stuur	Zadelhoogte Verstelbaar stuur	Zadelhoogte Verstelbaar stuur	Hoogte en verstellen van het zadel Stuurhoogte - Frame verhoger
<b>Bescherming</b>	Pads	Pads + zuignappen	Zuignappen	Zuignappen
<b>Waterlijn (hoogte mini)</b>	1 m (Idéal : 1, 20 m)	1,10 m (Idéal : 1,40 ml)	1 m (Idéal : 1, 20 m)	1,10 m (Idéal : 1,40 ml)
<b>Gewicht</b>	8,5 kg	10 kg	11 kg	13,6 kg
<b>Hoogte (as pedaal-grond)</b>	30cm meer open frame, eenvoudig opstappen!	40cm	30cm meer open frame, eenvoudig opstappen!	Verstelbare stuurhoogte Hoogte as/grond: 38 cm vast + 14 cm variabel
<b>Hoogte (grond-bovenkant stuur)</b>	123cm	123cm	123cm	128 cm vast + 14 cm variabel
<b>Breedte (voet buis voor-achter)</b>	66cm	66cm	66cm	66cm
<b>Lengte (buitenzijde voet voor-achter)</b>	83cm	98 cm	83cm	97cm
<b>Kleuren</b>	Wit/Blauw/ Grijs /Lichtblauw/ Rood/ Rose/ Geel/ Leigrijs/ Watergroen			



ACCESSOIRES

INHOUDSOPGAVE

# Fiets



## FIETS SERIE S

Praktisch & licht. Ideaal voor ondiepe zwembaden of spa's vanaf 1m  
Aanbevolen voor mensen met een beperkte mobiliteit of voor revalidatie dankzij het open frame (makkelijk op te stappen)

### Comfort

- Oppervlakte weerstand bij het trappen : peddelpedalen (142 X 280 mm)
- Pedalen : Foam op het oppervlak (regelbare pedaal bandjes)
- Verstelbaar en omkeerbaar klassiek stuur.  
Ideaal om met een rechte rug te fietsen, in de meest ergonomische positie
- Snelle aanpassing van de hoogte van het zadel (mountainbike type)

### KENMERKEN

Bescherming van de bodem : Zwarte noppen (noppen van 0,60 mm voor alle soorten oppervlakte)

Waterbestendige aluminium : zeer licht (8,5 kg), 100 % recycleerbaar

Epoxyverf (termische lak : hoge bescherming tegen zout en chloor)

Uitgerust met een opofferingsanode : vermijdt corrosie en verlengt de levensduur van de fiets. Blijvende beschikbaarheid van wisselstukken en accessoires



Peddelpedalen met regelbare bandjes

### Aquaness Serie S Wit

PMI-900-0075

### 4 zuignappen

PMI-901-0011

## FIETS V1

### Robuust & licht

Ideaal formaat voor onderdompeling in het zwembad

Zowel geschikt voor geëxperimenteerde aquabikers als beginners

### KENMERKEN

Vereiste waterdiepte: minimaal 1,10 m

Verkocht met zuignappen (lot van 4) en pads

Herstelbaar en omkeerbaar klassiek stuur

Nieuwe peddelpedalen met regelbare bandjes

Regelbare peddel onder de pedaal voor +/- inspanning tijdens het trappen (waterweerstand)

Vrije hoogte boven de grond: 40 cm

Gewicht: 10 kg



BEST SELLER

### Kleuren op aanvraag



Lichtblauw Diep blauw Watergroen Lichtgrijs



Leigrijs Geel Roze Rood

### AquaNess V1 Wit

PMI-900-0001

Nota: zuignappen zijn belangrijk bij gebruik tijdens een aquabike-les en in op een aflopende zwembadbodem



## FIETS V2

Ontworpen voor de veeleisende sporters! Schijfrem met weerstand  
 Ideaal voor een ondiep zwembad (vanaf 1 m)

### KENMERKEN

#### Mechanische weerstand

Een compensatieveer oefent druk uit op de rem in erg bestendige vezel (Pom C) die in contact komt met de schijf in geanodiseerd aluminium.  
 - erg soepele en progressieve instelling van de weerstand tijdens de sessie  
 - trappen zonder schokken of blokkering – variabele intensiteit van de weerstand zodat gevarieerde oefeningen mogelijk zijn

Vrije hoogte boven de grond: 30 cm

Gewicht: 11 kg

**Meer open frame** voor gemakkelijk afstappen wat dit model ideaal maakt voor personen met een beperkte mobiliteit of in revalidatie.

#### Kleuren op aanvraag



Lichtblauw Diep blauw Watergroen Lichtgrijs



Leigrijs Geel Roze Rood



**AquaNess V2 Wit**  
 PMI-900-0006



Neopreen pedalen met voetboog



Schijfrem met weerstand

## FIETS V4

Multipositie! Zadel, stuur en frame in hoogte verstelbaar

OP BESTELLING

### KENMERKEN

Variabele trapweerstand tijdens het sporten door geremde disc (vrij trappen op volle sterkte)

Anatomische pedalen met voetboog voor trappen met blote voeten (van neopreen, band met clip)

Triat stuur, verstelbaar en omkeerbaar

Zuignappen bijgeleverd, geschikt voor elk type bekleding (PVC, liners...)

Opties: Pads-Zadel XL confort-Stuur

Aluminium serie 6000 van marine kwaliteit (frame, stuur, pedalen)

Twee-componenten epoxyverf: bestand tegen zout en chloor

9 beschikbare kleuren

Gewicht: 13 kg

#### Kleuren op aanvraag



Lichtblauw Diep blauw Watergroen Lichtgrijs



Leigrijs Geel Roze Rood



**AquaNess V4 Wit**  
 PMI-900-0027



Verstelbaar zadel



Triat stuur

Model V3 voor zwembad beschikbaar op bestelling

# Alarmsystemen

## Veiligheid en gemoedsrust

### Doeltreffend

Het waarschuwt u wanneer iemand in het zwembad valt maar voorkomt ongewenst alarm door storingen in de omgeving (weersomstandigheden of onderhoudsuitrusting, zoals de werking van de robot of de filter).

### Eenvoudig

Aqualarm wordt zonder elektrische aansluiting geïnstalleerd en hoeft niet te worden afgesteld.

Als men wil zwemmen, volstaat het dat men de bewaking uitschakelt door de geheime code in te voeren.

### Esthetisch

Aqualarm is discreet en elegant en past uitstekend in de zwembadomgeving.

### Betrouwbaar

Aqualarm heeft met succes de tests van het Franse LNE (Laboratoire National d'Essai) ondergaan. Het is een volwaardig veiligheidssysteem dat aan de wetgeving inzake de beveiliging van zwembaden voldoet (certificaat op aanvraag verkrijgbaar).



#### Aqualarm +

MGI-420-0008

#### Sirene op afstand

Deze aanvulling van het Aqualarm brengt het alarm op grotere afstand over

MGI-420-0005

#### Alarmverlengstuk voor de winter of dikke randstenen

MGI-420-0002

### LET OP!

**Alarmsystemen vervangen niet het toezicht door volwassenen!**

**Na het zwemmen**

**AUTOMATISCHE INSCHAKELING VAN HET ALARM**

Met afstandsbediening



### De afstandsbediening heeft de volgende functies

2 knoppen (rood en grijs) om:

- het alarm stop te zetten wanneer deze afgaat (door 1 maal op de rode knop te drukken)
- het alarm te desactiveren indien u op de «zwem» modus over wilt gaan (door de grijze knop ingedrukt te houden en kort en tegelijkertijd op de rode knop te drukken)
- het alarm in de handmatige modus terug te zetten (door op de rode knop van het alarm te drukken)

**NB: het alarm heeft een bereikbaarheid van 7 meter**

Handleiding alleen in Frans beschikbaar

## BIJKOMENDE UITRUSTING

### Water regelaar

Mobiele niveau regelaar

Aanbevolen bij een ondergedompeld alarm daar het een constant waterniveau handhaaft

- Vergt geen installatie
- Kan op alle types randstenen aangepast worden dankzij de regelbare voetsteunen

REG-250-0001







# WATER- BEHANDELING

- Wat u moet weten :
- 250** problemen en oplossingen
  - 252** Acti programma
  - 253** Chloor België
  - 254** Melpool programma
  - 255** Chloor Nederland
  - 257** Acti Expert programma
  - 258** HTH programma
  - 260** Lo-Chlore programma
  - 262** Aquafinesse programma
  - 264** Kikao programma
  - 266** Flovil programma
  - 267** Toucan programma
  - 268** Aquacheck programma
  - 270** Fotometers en elektronische testers
  - 274** Verspreiding van chemicaliën
  - 275** Elektrolyse
  - 276** Davey elektrolyse
  - 280** Pentair elektrolyse
  - 283** Hayward elektrolyse
  - 288** Vervangingscellen voor zoutelektrolyse apparaten
  - 290** Zout voor electrolyse
  - 291** Stérior elektrolyse
  - 292** Avady automatische behandeling
  - 301** Toebehoren voor automatische regeling UV behandeling en fotokatalytische oxidatie
  - 302**

**acti**

**AquaCheck**  
Pool & Spa Water

AQUA  FINESSE

**AVADY**

**CRISTALIS**

**DAVEY**

**ELEGRO**  
ENGINEERING

**FLOVIL**

**HAYWARD**

**hth**

**KOKIDO**  
Pool Products specialists

**LaMotte**  
EUROPE

**lo-chlor**  
Parce que ça marche!

**Lavibond**

**melpool**

**PENTAIR**

**SALINS**

**Stérior**

**toucan**  
Les produits miracles pour tous les bassins !

## WOORDENSCHAT

### Antikalk

Verwijdert de kalkaanslag die leidingen verstopt en een voedingsbodemp voor algen vormt.

### Broom (verboden in de Benelux)

Een antioxidans uit de familie van de halogenen, zoals chloor, wordt gebruikt voor de ontsmetting. Broom wordt uit zeewater of zoute bronnen gewonnen en is minder agressief voor de huid, de ogen en het haar dan chloor. Het is minder gevoelig voor de pH en blijft volledig effectief tot een pH van 7,8. Vooral aanbevolen voor verwarmde zwembaden, waar de temperatuur de pH doet stijgen.

### Actief chloor

Dit voor de ontsmetting beschikbare chloor is afhankelijk van de pH.

Bv.: bij een pH van 7,2 is chloor voor 70% actief.

Bij een pH van 7,8 is het slechts voor 30% actief.

### Gecombineerd chloor

Dit is het resultaat van de vernietiging door het chloor van de stoffen die het door oxidatie afbreekt, wat ook wel chloramine wordt genoemd.

Het heeft geen invloed op de micro-organismen die bestrijden dienen te worden. Alleen een regelmatige shock behandeling vermindert het gecombineerde chloor en maakt het chloor weer voldoende actief.

### Anorganisch chloor

Dit is chloor zonder cyaanuur of stabiliseermiddel.

### Totaal chloor

Is de som van het vrije en van het gecombineerde chloor. Het totale chloor en het vrije chloor kunnen worden gemeten met de Aquachek Silver teststrookjes.

### Natriumchloride

Is het zout dat men in het water doet en dat door elektrolyse wordt omgezet in natriumhypochloriet voor de ontsmetting van het zwembad. Het zout moet zo zuiver mogelijk zijn, om de elektrode niet te snel te beschadigen en geen vlekken te maken op de liner.

### Shock behandeling

Is een bijkomende behandeling die het water extra ontsmet. Een shock behandeling voorkomt de accumulatie van besmettende stoffen, optimaliseert de werking van het ontsmettingsmiddel, minimaliseert het chloraminegehalte en verbetert de helderheid van het water. Men gebruikt hiervoor speciaal chloor of broom en past de pH aan de behandeling aan (7,2 tot 7,4 is ideaal voor chloor, 7,4 tot 7,8 voor broom).

### Bufferwerking

Onmisbaar om te sterke schommelingen van de pH te voorkomen. De bufferwerking wordt bereikt door de TAT (totale alkalimetrische titer) nauwkeurig te regelen.

### Vlokmiddel

Aluminium- of ijzersulfaat dat de microdeeltjes in het water doet samenklonteren, zodat ze door de filter worden opgevangen. Verbetert zo de fijnheid van de filtering. Niet aanbevolen voor filters met kiezelwier. Een voorbeeld is ACTI FLOC of ACTI FLOC BAG, vloeibaar of in patroon.

### Actieve zuurstof

(Met vergunning in de Benelux)

Een ontsmettend oxidatiemiddel dat voorkomt in producten als waterstofperoxide of kaliummonopersulfaat.

Zeer actief tegen micro-organismen.

Actieve zuurstof heeft echter geen blijvende werking.

Ze moet worden gebruikt in combinatie met een ander product, een zogenaamde activator, die de behandeling blijvend maakt.

### DPD-tabletten

Een analyseset om na te gaan of het chloor in het water wel of niet actief chloor is. DPD N°1 bepaalt het vrije chloor, DPD N°2 het monochloramine, DPD N°3 de di- en trichloramines en DPD N° 4 het totale chloor (actief + reserve + chloramines). Voor privézwembaden zijn alleen de DPD N° 1-tabletten nuttig.

### pH of waterstofpotentieel

Is een meting van de zuurtegraad of de alkaliniteit van het water. Meestal wordt een pH tussen 7,2 en 7,4 aanbevolen. Een pH van meer dan 7,8 leidt tot kalkaanslag op de apparatuur en is oncomfortabel voor de zwemmers, omdat het water agressief is voor de huid; een hoge pH bevordert ook de ontwikkeling van algen die zich met calcium en magnesium voeden. Een pH onder de 7 veroorzaakt corrosie. De pH wordt gemeten met een elektronische tester, zoals de teststrookjes van Aquachek.

### PHMB (Met vergunning in de Benelux)

Polyhexanide biguanide  
Bactericide: een algendodend middel met vlokvormend vermogen. Moet worden gecombineerd met een oxidatiemiddel zoals waterstofperoxide. Het gebruik van PHMB in een zwembad met chloor vereist een voorafgaande neutralisering van het chloor (met ACTI neutralisator). Omgekeerd moet met PHMB behandeld water volledig worden ververst voor men chloor mag gebruiken

### Ppm

De afkorting van 'part per million', is de standaardmaat voor de gehalten van de verschillende stoffen. Komt overeen met mg/l of g/m<sup>3</sup>.

### Remanentie

De duurzaamheid in de tijd van de werking van een product.

### Stabiliseermiddel

Of cyaanuur, beperkt de aantasting van het chloor door UV-straling.

Zorgt voor een langere werking van het chloor. Een teveel aan stabiliseermiddel (meer dan 75 ppm) is schadelijk omdat het de werking van het chloor belemmert. Men kan de concentratie van het stabiliseermiddel alleen verlagen door het zwembad gedeeltelijk te legen. De concentratie kan worden gemeten met de teststrookjes Aquachek Yellow of Aquachek Silver.

### TAC/TA

Totale alkalimetrische titer, meet de concentratie van hydraten, carbonaten en bicarbonaten in het water. Wordt uitgedrukt in Franse graden. De referentiewaarde ligt tussen 10 °f en 30 °f. Een evenwichtige TAT is essentieel voor een goede stabiliteit van de pH. Er bestaan de producten die de alkaliniteit van het water verhogen als ze te laag is, om zo de pH op een goed peil te houden. (bijvoorbeeld ACTI ALKAFIX).

### SDT of TDS

Totale meting van de opgeloste vaste stoffen. De meting gebeurt door het water te laten verdampen en de resterende vaste stoffen te wegen.

Deze meting geeft aan hoeveel stoffen als calcium, magnesium, carbonaten en bicarbonaten, verschillende metalen enz in het water opgelost zijn. Een hoog TDS kan het water troebel maken en corrosie en kalkaanslag veroorzaken. Een hoge waarde kan tevens de normale behandeling minder effectief maken.

Men kan dit probleem oplossen door het water gedeeltelijk te verversen. Bij een spa betekent het dat het tijd is om het water in de kuip te vervangen. 1000 tot 2000 ppm is een aanvaardbaar gemiddeld bereik.

### HT

De hydrometrische titer is het gehalte opgeloste kalk en magnesium, als meting van de hardheid van het water. De meting wordt uitgedrukt in Franse graden. Een goede waarde voor een zwembad ligt tussen 10°f en 25°f.

## PROBLEMEN EN OPLOSSINGEN

### Melkachtig of troebel water

MOGELIJKE OORZAKEN	OPLOSSINGEN	TE GEBRUIKEN PRODUCTEN
Verkeerde pH	De pH regelen op 7,0 tot 7,4 shock behandeling uitvoeren	Aquachek Yellow ACTI pH MINUS of PLUS
Te weinig chloor	Een shock behandeling uitvoeren, een vlokmiddel gebruiken, herhaald wassen, de filtratie 24 uur laten werken	ACTI EUR-O-CHOC ACTI ANTI KALK ACTI FLOC
Onvoldoende filtering	De filtertijd verlengen	
Overstabilisering	De waarde van uw stabiliseermiddel controleren > 150 ppm De helft van het bad leegmaken; 100 ppm een derde leegmaken Niet-gestabiliseerd chloor gebruiken	

### Groen water

MOGELIJKE OORZAKEN	OPLOSSINGEN	TE GEBRUIKEN PRODUCTEN
Vorming van algen	De pH controleren – Een shock behandeling uitvoeren – de filter wassen en spoelen, de wanden borstelen, één of meer patronen vlokmiddel in de skimmer plaatsen en een geconcentreerd algicide gebruiken. Gedurende ten minste 24 uur permanent filtreren	Aquachek Yellow ACTI pH MINUS of PLUS ACTI EUR-O-CHOC
Overstabilisering	De waarde van uw stabiliseermiddel controleren > 150 ppm De helft van het bad leegmaken; 100 ppm een derde leegmaken Niet-gestabiliseerd chloor gebruiken.	

### Kalkaanslag

MOGELIJKE OORZAKEN	OPLOSSINGEN	TE GEBRUIKEN PRODUCTEN
Verkeerde pH	De pH regelen op 7,0 tot 7,4	Aquachek Yellow ACTI pH MINUS of PLUS
Overstabilisering	Antikalkmiddel toevoegen	ACTI ANTI CALCAIRE

### Bruin, roodachtig, zwart water

MOGELIJKE OORZAKEN	OPLOSSINGEN	TE GEBRUIKEN PRODUCTEN
Aanwezigheid van ijzer of mangaan	De pH regelen op 7,0 tot 7,4, een shock behandeling met chloor uitvoeren, vloeibaar vlokmiddel gebruiken, de filter 12 uur uitschakelen en daarna de afzettingen opzuigen en in de riolering verwijderen Een sekwestratieemiddel voor metalen gebruiken	Aquachek Yellow. ACTI pH MINUS of PLUS ACTI EUR-O-CHOC ACTI FLOC ACTI EXPERT METALFIX

### Doorschijnend groen water

MOGELIJKE OORZAKEN	OPLOSSINGEN	TE GEBRUIKEN PRODUCTEN
Aanwezigheid van koper	Een sekwestratieemiddel voor metalen gebruiken. Water verversen en het evenwicht controleren.	ACTI EXPERT METALFIX

### Chloorgeur, irritatie van huid en ogen

MOGELIJKE OORZAKEN	OPLOSSINGEN	TE GEBRUIKEN PRODUCTEN
Te weinig chloor, aanwezigheid van chloramines	Shock behandeling uitvoeren	Aquachek Yellow ACTI EUR-O-CHOC
Verkeerde pH	pH regelen op 7,0 tot 7,4	ACTI pH MINUS of PLUS

### Problemen om het juiste chloorgehalte in stand te houden of verkeerde pH

MOGELIJKE OORZAKEN	OPLOSSINGEN	TE GEBRUIKEN PRODUCTEN
Te weinig chloor in een druk gebruikt zwembad	Een shock behandeling uitvoeren De pH regelen tussen 7,0 en 7,4	Aquachek Yellow ACTI pH MINUS of PLUS ACTI EXPERT ALKAFIX ACTI EUR-O-CHOC

### Te lage pH

MOGELIJKE OORZAKEN	OPLOSSINGEN	TE GEBRUIKEN PRODUCTEN
Te weinig chloor in een druk gebruikt zwembad	Een middel voor de regeling van de alkaliniteit gebruiken. De pH regelmatig controleren, pH plus toevoegen.	ACTI EXPERT ALKAFIX Aquachek Yellow ACTI pH MINUS of PLUS

### De pH waarde is te hoog

MOGELIJKE OORZAKEN	OPLOSSINGEN	TE GEBRUIKEN PRODUCTEN
Te hoge alkaliniteit	pH-regelaar toevoegen	ACTI pH MINUS Aquachek Yellow
Te basisch	De pH regelmatig controleren, pH-regelaar toevoegen	ACTI pH MINUS

### Abnormaal hoge druk op de manometer van de filter

MOGELIJKE OORZAKEN	OPLOSSINGEN	TE GEBRUIKEN PRODUCTEN
Vuile filter	De filter wassen, als de druk te hoog blijft de filter reinigen met een ontkalker voor filters.	ACTI CLEAN FILTER
Te basisch	De pH regelmatig controleren, pH-regelaar toevoegen	ACTI pH MINUS

Chloor: Gebruik in de Benelux uitsluitend producten die in het land toegelaten zijn.

Ze zijn in de catalogus herkenbaar aan het vlaggetje dat erbij staat.

 met vergunningsnummer in België

 met vergunningsnummer in Nederland



## AANVULLENDE PRODUCTEN

### Evenwicht van het water

REF	OMSCHRIJVING	DOSERING	VERPAK.	
ACT-500-0118	ACTI CYA - Chloor stabilisator - 5kg	10g/m <sup>3</sup>	4	
BEL-500-0030	TAC + 5KG	20g/m <sup>3</sup>	4	
ACT-500-7015	ACTI pH MINUS - 1,5kg	15g/m <sup>3</sup>	6	
ACT-500-0574	ACTI pH MINUS - 5kg	15g/m <sup>3</sup>	6	
ACT-500-0117**	ACTI pH MINUS 50 - 20L	0,1L/10m <sup>3</sup>	28	ADR
ACT-500-7169	ACTI pH MINUS 15 - 20L		28	ADR
BEL-500-0018	Zwavelzuur 15% - 10L		60	ADR
BEL-500-0028	Zwavelzuur 15% - 20L (met leeggoed*)		24	ADR
BEL-500-0029	Zwavelzuur 15% - 20L		24	ADR
BEL-500-0005	Zwavelzuur 37,5% - 20L (met leeggoed*)		24	ADR
BEL-500-0006	Zwavelzuur 37,5% - 20L		24	ADR
ACT-500-7017	ACTI pH PLUS - 1kg	20g/m <sup>3</sup>	6	
ACT-500-7018	ACTI pH PLUS - 5kg	20g/m <sup>3</sup>	4	
ACT-500-0084	ACTI pH PLUS 30 - 20L	0,1L/10m <sup>3</sup>	28	ADR

\*\*Verkoop UITSLUITEND BESTEMD voor professionals. Verkoop STRIKT verboden aan particulieren

### Andere producten

REF	OMSCHRIJVING	GEBRUIK	DOSERING	VERPAK.
ACT-500-0577	ACTI CLEAN LINE GEL - 1L	Waterlijn reiniger	Op spons	6
BEL-500-0019	ACTI O' CLEAR - 1L	Helderheidsmiddel	0,5L/25m <sup>3</sup>	6 ADR
BEL-500-0020	ACTI O' CLEAR - 5L	Helderheidsmiddel	0,5L/25m <sup>3</sup>	4 ADR
ACT-500-0152	ACTI FLOC - 1L	Vlokmiddel	0,2L/10m <sup>3</sup>	6
ACT-500-0113	ACTI FLOC - 5L	Vlokmiddel	0,2L/10m <sup>3</sup>	4
ACT-500-0576	ACTI FLOC BAG (8x125g)	Vlokmiddel	1 stuk/30m <sup>3</sup>	12
ACT-500-0155	ACTI ANTI KALK - 1L	Tegen kalkaanslag	1L/20m <sup>3</sup>	6
ACT-500-0575	ACTI ANTI KALK - 5L	Tegen kalkaanslag	1L/20m <sup>3</sup>	4
ACT-500-0156	ACTI CLEAN FILTER - 1L	Ontkalker	1L/75kg Filtermassa	6
ACT-500-0556	ACTI CLEAN FILTER - 5L	Ontkalker	1L/75kg Filtermassa	4 ADR
ACT-500-7135	ACTI QT 20 - 1L	Anti-alg	125ml /20 m <sup>3</sup> /per week	6
ACT-500-7137	ACTI QT 20 - 5L	Anti-alg	125ml /20 m <sup>3</sup> /per week	4
BEL-500-0007	ACTI WINTER PRO - 1L	Overwintering product	0,5L/25m <sup>3</sup>	6 ADR
BEL-500-0008	ACTI WINTER PRO - 5L	Overwintering product	0,5L/25m <sup>3</sup>	4 ADR
BEL-500-0002**	Rolluikreiniger PRO - 5L			4
BEL-500-0001	Rolluikreiniger - 5L			4
BEL-500-0022	Bio-Rust 1L			6
NRW-500-0001	Polyfosfaat kristallen		3 kristallen/20L	

\*\* Verkoop UITSLUITEND VOORBEHOUDEN aan professionals. Verkoop STRIKT verboden aan particulieren

## ACTI-CHEMICAL WEB SITE

Inbegrepen:

- ACTIsoft software te downloaden (gereserveerd voor professionele SCPklanten), exclusieve service voor ondersteuning bij de waterbehandeling, beschikbaar op Windows en smartphone. Het maakt het mogelijk om, op basis van een wateranalyse, een volledige diagnose te stellen en een voorschrift uit te schrijven voor uw klant.
- Presentatie van onze programma's Acti, ActiSpa, en ActiExpert
- Een woordenlijst om alles te weten over waterbehandeling



## DE SOFTWARE ACTI SOFT

www.acti-chemical.com



Toestaan:

- Om een volledige waterdiagnose uit te voeren
- Verkrijg een voorschrift met advies over het gebruik van ACTI-producten
- De software is gekoppeld met Aquachek strips voor een snelle en precieze analyse.

Met de proefversie kunt u 5 analyses per maand uitvoeren.

De Pro-versie is niet beperkt en stelt u in staat om de pools van uw klanten te beheren door middel van een analysegeschiedenis.

Software te downloaden op [www.acti-chemical.com](http://www.acti-chemical.com)



## ACTI PROGRAMMA

**ACTI is een gedeponeerd merk, exclusief geleverd door SCP**

### GESTABILISEERDE CHLOORBEHANDELING

#### Choc behandeling



Snel oplossende chloorgranulaat is perfect geschikt als schokbehandeling, u kunt dit chloorgranulaat ook gebruiken voor dagelijks onderhoud. Deze snelle chloor ontsmet het zwembad en maakt het vrij van algen en bacteriën. Dit product is alleen bedoeld voor de behandeling van privézwembaden.

REF	OMSCHRIJVING	VERPAK.	
BEL-500-0009	ACTI - EUR-O-CHOC - 1 kg	6	ADR
BEL-500-0010	ACTI - EUR-O-CHOC - 5 kg	4	ADR
BEL-500-0011	ACTI - EUR-O-CHOC 20 gr - 1 kg	6	ADR
BEL-500-0004	ACTI - EUR-O-CHOC - 500 gr	6	ADR

#### Duurzame waterbehandeling



Chloortabletten met langzame werking stellen u in staat uw zwembad te desinfecteren en te ontdoen van algen en bacteriën. Chloortabletten voorkomen de vorming van onzuiverheden in het water. Voor de regelmatige behandeling van zwembadwater. Dit product is alleen bedoeld voor de behandeling van privézwembaden.

REF	OMSCHRIJVING	VERPAK.	
BEL-500-0012	ACTI - EUR-O-TABS 200 g - 1 kg	6	ADR
BEL-500-0013	ACTI - EUR-O-TABS 200 g - 5 kg	4	ADR
BEL-500-0014	ACTI - EUR-O-TABS 20 gr - 1 kg	6	ADR
BEL-500-0003	ACTI - EUR-O-TABS 20 gr - 500 gr	6	ADR

## BEHANDELING MET ONGESTABILISEERD CHLOOR

#### Ontsmetting met vloeibaar chloor (hypochloriet)



Vloeibaar chloor, ideaal voor gebruik met automatische chloordiffusieapparatuur

REF	OMSCHRIJVING	VERPAK.	
BEL-500-0015	Vloeibare chloor - 10 L (zonder leeggoed)*	60	ADR
BEL-500-0016	Vloeibare chloor - 20 L (met leeggoed)*	24	ADR
BEL-500-0017	Vloeibare chloor - 20L (zonder leeggoed)	24	ADR

Uitsluitend per pallet

## MELPOOL PROGRAMMA

### GESTABILISEERDE CHLOORBEHANDELING



Gestabiliseerd desinfectiemiddel met snelle oplossing in korrelvorm. Te gebruiken voor overchlorering en de voortdurende desinfectie van hard en zacht water.

REF	OMSCHRIJVING	VERPAK.	
MSI-500-0031	Melpool 63/Granulaat - 1kg	 6	ADR
MSI-500-0032	Melpool 63/Granulaat - 5kg	 4	ADR
MSI-500-0029	Melpool 90/200 - Tabletten - 1kg	 6	ADR
MSI-500-0030	Melpool 90/200 - Tabletten - 5kg	 4	ADR
MSI-500-0027	Melpool 90/20 - 1kg	 6	ADR
MSI-500-0028	Melpool 90/20 - 5kg	 4	ADR



## AANVULLENDE PRODUCTEN

### Eevenwicht van het water

REF	OMSCHRIJVING	GEBRUIK	DOSERING	VERPAK.
MSI-500-0033	Melpool PH MIN - 1,5kg	Te verminderen van 0,2	160g/10m <sup>3</sup>	6
MSI-500-0015	Melpool PH MIN - 7,0kg	Te verminderen van 0,2	160g/10m <sup>3</sup>	4
MSI-500-0039	Melpool PH PLUS - 1kg	Te verhogen van 0,2	160g/10m <sup>3</sup>	6
MSI-500-0037	Melpool PH PLUS - 5kg	Te verhogen van 0,2	160g/10m <sup>3</sup>	4
MSI-500-0025	Melpool ICA - 0,8kg	Chloorstabilisatie	100g/10m <sup>3</sup>	6
MSI-500-0026	Melpool ICA - 4,0kg	Chloorstabilisatie	100g/10m <sup>3</sup>	4
MSI-500-0034	Melpool TA* - 1kg	Verhoging van TAC	150g/10m <sup>3</sup>	6
MSI-500-0035	Melpool TA* - 5kg	Verhoging van TAC	150g/10m <sup>3</sup>	4
MSI-500-0021	Melpool CA* - 1kg	Verhoging van de hardheid	144g/10m <sup>3</sup>	6
MSI-500-0022	Melpool CA* - 5kg	Verhoging van de hardheid	144g/10m <sup>3</sup>	4

### Andere producten

REF	OMSCHRIJVING	GEBRUIK	DOSERING	VERPAK.	
MSI-500-0038	Melpool GEL	Waterlijn reiniger	Op spons	6	ADR
MSI-500-0036	Melpool PAC - 1L	Vlokmiddel	50 ml/10m <sup>3</sup>	6	
MSI-500-0024	Melpool PAC - 5L	Vlokmiddel	50 ml/10m <sup>3</sup>	4	
MSI-500-0013	Melpool CAL - 1L	Tegen kalkaanslag	volgens de	6	
MSI-500-0009	Melpool CAL - 5L	Tegen kalkaanslag	hardheid van het water	4	
MSI-500-0010	Melpool DET - 1L	Ontkalker	Patroonfilter 1L + water laten werken gedurende 12 uur. 1L/ 20m <sup>3</sup>	6	ADR
MSI-500-0011	Melpool DET - 5L	Ontkalker	Zandfilter 3L voor 1 filter van 10m <sup>3</sup>	4	ADR
MSI-500-0005	Melpool QAC- - 1L	Anti-alg	300ml/10 m <sup>3</sup>	6	ADR
MSI-500-0006	Melpool QAC- - 5L	Anti-alg	300ml/10 m <sup>3</sup>	4	ADR





## GESTABILISEERDE CHLOORBEHANDELING

### Choc behandeling



#### Chloor granulaat

REF	OMSCHRIJVING	VERPAK.
MSI-500-0002	55G Chloor - granulaat - 1 kg	 6 <b>ADR</b>
MSI-500-0001	55G Chloor - granulaat - 5 kg	 4 <b>ADR</b>

### Duurzame waterbehandeling



#### Traag chloor - tabletten 20 gr - 90% actief

REF	OMSCHRIJVING	VERPAK.
MSI-500-0004	90/20 Chloor - tabletten 20g - 1 kg	 6 <b>ADR</b>
MSI-500-0008	90/20 Chloor - tabletten 20g - 5 kg	 4 <b>ADR</b>



#### Traag chloor - tabletten 200 gr - 90% actief

REF	OMSCHRIJVING	VERPAK.
MSI-500-0007	90/200 Chloor - tabletten 200g - 1 kg	 6 <b>ADR</b>
MSI-500-0003	90/200 Chloor - tabletten 200g - 5 kg	 4 <b>ADR</b>



# lo-chlor

...because it works



Lo-Chlor Chemicals werd in 1979 in Australië opgericht. Het bedrijf wordt nu wereldwijd erkend als de leider in specifieke waterbehandelingsproducten voor zwembaden en spa's. Het merk Lo-Chlor en zijn formules worden verkocht in meer dan 25 landen over de hele wereld.

Lo-Chlor Chemicals Limited vervaardigt en distribueert zijn producten in Europa en het Verenigd Koninkrijk en heeft een sterk partnerschap met SCP om die op de markt te brengen.

Onze management- en verkoopteams hebben een passie en toewijding die, ondersteund door een schat aan marktervaring, ervoor zorgt dat SCP-klanten in de voorhoede van de zwembad- en spawaterbehandeling blijven. Onze twee belangrijkste strategische punten zijn innovatie en ontwerp. Zij brengen ons op een niveau van kwaliteit en prestatie dat in deze specifiek markt ongeëvenaard is.

## INNOVATIE, ONTWERP, KWALITEIT EN PRESTATIES

Vind Lo-Chlor producten op pagina 260 & 261



## GESCHIKT VOOR ELKE TYPE BAD EN FILTERSISTEEM

### 1 ACTI Expert Metalfix 2kg

Voorkomt vorming van metalen afzettingen op basis van koper, ijzer of mangaan.

Voorkomt tevens kalkaanslag. Zonder fosfaten

1 kg/50 m<sup>3</sup>

**ACT-500-0566**

**VERPAK. 6**

1



### 2 ACTI Expert Neutral 4kg

Snelle desactivatie van chloor of broom. Onmiddellijke actie

2,5 g/m<sup>3</sup> en per mg/l te neutraliseren chloor

**ACT-500-0568**

**VERPAK. 6**

2



### 3 ACTI Expert Alkafix

Verhoogt de alkaliniteit (TAC) en stabiliseert de pH door de bufferwerking -

Poeder 200 g/10m<sup>3</sup> voor verhoging met 10 mg/l (1°f)

**1KG**

**ACT-500-0499**

**VERPAK. 6**

**5KG**

**ACT-500-0567**

**VERPAK. 4**

3



### 4 ACTI Expert Anti Phosf

1 l/50 m<sup>3</sup> verwijdert 1,5 mg/l fosfaat

Natuurlijk produkt voor het verwijderen fosfaten\* in het water.

**1 liter**

**ACT-500-0603**

**VERPAK. 6**

**5 liter**

**ACT-500-0604**

**VERPAK. 4**

4



### 5 ACTI Expert Natural Clear

Natuurlijke verheldering van troebel water door verwijdering van oliën en

schuim, en verbetering van de filtratie op natuurlijke wijze. 0,1l/50 m<sup>3</sup>

**1 liter**

**ACT-500-0601\***

**VERPAK. 6**

**5 liter**

**ACT-500-0602\***

**VERPAK. 4**

5



\*Zolang de voorraad strekt

### 6 Acti Expert Liquid Pool Blanket 1l

Vloeibare zwembadafdekking

Liquid Pool Blanket is een speciaal samengestelde formule die een

beschermende laag over het zwembadwater vormt. Hierdoor wordt

verdamping en warmteverlies voorkomen. Liquid Pool Blanket is

compatibel met alle zwembadchemicaliën en -reinigers, en heeft een

minimale invloed op de pH-waarde. Een fles van 1 liter is voldoende een

zwembad van 50.000 liter 4 maanden te behandelen.

**1 liter**

**ACT-500-7134**

**VERPAK. 12**

6



# hth® programma voor België en Nederland

## NIET-GESTABILISEERD CHLOOR

Totaal verstoken van cyaanuur (stabilisator), is het anorganische calciumhypochloriet chloor van hth® hét product voor doeltreffende desinfectie en het vermijden van overstabilisatie problemen. Dit vermindert tevens de frequentie van water toevoegen.

### hth® CALCIUMHYPOCHLORIET GRANULAAT



REF	OMSCHRIJVING	KARTON/ PALLET
AWC-500-8137	hth® Calciumhypochloriet GRANULAAT 1kg - enkel voor België	6/504
AWC-500-8148	hth® Calciumhypochloriet GRANULAAT 1kg - enkel voor Nederland	6/504
AWC-500-8066	hth® Calciumhypochloriet GRANULAAT 2,5kg	9/243 <b>ADR</b>
AWC-500-8016	hth® Calciumhypochloriet GRANULAAT 5kg	2/48 <b>ADR</b>
AWC-500-8146	hth® Calciumhypochloriet GRANULAAT 10kg	1/36-48 <b>ADR</b>

### hth® CALCIUMHYPOCHLORIET TABLETTEN



REF	OMSCHRIJVING	KARTON/ PALLET
AWC-500-8149	hth® Calciumhypochloriet TABLETTEN 1kg - enkel voor België	6/504
AWC-500-8150	hth® Calciumhypochloriet TABLETTEN 1kg - enkel voor Nederland	6/504
AWC-500-8073	hth® Calciumhypochloriet TABLETTEN 2,5kg	9/243 <b>ADR</b>
AWC-500-8074	hth® Calciumhypochloriet TABLETTEN 10kg	2/48 <b>ADR</b>

### hth® STICK®



#### hth® STICK® 300G

De 1e stick voor regelmatige desinfectie zonder stabilisator. Sticks in film van 300 g. Lange duur. 4,5 kg

**AWC-500-8021** KARTON/PALLET - 4/80

## SPECIFIEKE PRODUCTEN

### hth® EVENWICHT VAN HET WATER



REF	OMSCHRIJVING	KARTON/ PALLET
AWC-500-8138	hth® pH- poeder - 2kg	6/360
AWC-500-6576	hth® pH- microparels - 5kg	4/84
AWC-500-8095	hth® pH PLUS poeder - 1,2kg	6/504
AWC-500-6579	hth® pH PLUS poeder - 5kg	4/84



#### hth® ALKANAL 10kg

Voor het verhogen van het alkaliniteitsniveau (TAC) in de aanbevolen normen 170 g / 10 m<sup>3</sup> + 10 mg / L

AWC-500-0224 KARTON/PALLET - 1/36

### hth® PREVENTIE - OPLOSSING



REF	OMSCHRIJVING	KARTON/ PALLET
AWC-500-8094*	hth® FLOCFIX® patronen 1,25kg - 10 patronen van 125g	12/504
AWC-500-8142	hth® BORKLER® gel 1L	6/576
AWC-500-8171	hth® METALSTOP 3L	4/160

\*Let op: niet geschikt in combinatie met diatomee, patroonfilters of filterzakjes

### hth® TESTERS

REF	OMSCHRIJVING	VERPAK.
AWC-470-0048*	hth® POOLTESTER DPD CL + pH tabletten	12
AWC-470-0043*	hth® NAVULLING CL + pH (20+20 tabletten)	24
AWC-470-0039*	hth® FOSFAAT TESTER	12

\*zolang de voorraad strekt



# Lo-Chlor programma

## VOOR HET ZWEMBAD



French & Dutch Brochure



### 1 No More Scale 1L

**Geschikt voor het verminderen en verzachten van de kalkaanslag op zwembadwanden, filters en zout-elektrolyse-installaties.** Het voorkomt de vorming van vlekken op het metaal, corrosie, afzettingen en verstopping van het filter.

LCC-500-0567

VERPAK. 12

### 2 No More Metal 1L

**Hoogwaardige metalen sekwestratiemiddel** voor het verwijderen van opgeloste metalen uit zwembaden en kuuroorden. Het moet worden gebruikt om vlekken te verwijderen.

LCC-500-0569

VERPAK. 12

### 3 Multi Stain Remover 1 kg

**Geschikt voor het verwijderen van vlekken** zoals ijzer, koper, mangaan, tannine en kobalt (zwarte vlekken op glasvezel zwembaden) van zwembadoppervlakken. Te gebruik met No More Metal.

LCC-500-0568

VERPAK. 6

ADR

### 4 Starver X 1 L

Geniet van altijd kristalhelder zwembadwater door alle fosfaten in het water te verwijderen, zelfs bij een hoog fosfaatniveau. Fosfaten zijn de voornaamste voedselbron van algen. Door het verwijderen van fosfaten stopt de algenontwikkeling. Gepatenteerde formule met inbegrepen middel voor helder water. Starver X is bio-afbreekbaar, niet giftig, veroorzaakt geen verstopping in het filter en maakt het water niet troebel. Het is compatibel met alle soorten desinfectie en zwembad randapparatuur. 1 L verwijderd tot 6 ppm fosfaat in 50 m<sup>3</sup>

LCC-500-0561

VERPAK. 12

### 5 Cel Plus reiniger - 2,5 L

Een reinigingsconcentraat voor elektrolyse-cellen. Ontworpen om kalkaanslag en andere organische resten te verwijderen. Dit product is specifiek ontworpen om kalk van uw cel te verwijderen zonder het edele metaal van uw elektrolyse-apparaat te beschadigen. Dit product is herbruikbaar (doeltreffend tot 3 keer!).  
Verpakking: 6

LCC-500-0547

VERPAK. 6

ADR

### 6 Direct patroon reiniger 500 ml

Het verwijdert snel vuil, vetophopingen en vet dankzij de unieke «zonder weken» formule om de buiten-werkingstijd van de spa of het zwembad te beperken. Bij intensief gebruik wordt het aanbevolen Lo-Chlor Onmiddellijke patroon reiniger minimaal elke twee weken te gebruiken.

LCC-500-0544

VERPAK. 12

### 7 Miraclear Cube 35 gm

Klaringsmiddel voor zwembaden. Kan gebruikt worden met alle soorten filters. Maakt troebel water helder in minder dan 24 uur. Eén keer per maand te gebruiken. Eén blokje per 56.000 litres.

LCC-500-0571

VERPAK. 24

## VOOR DE SPA



French & Dutch Brochure

### 1 Lo-Chlor Spa ultra helder water/ 4 in 1 485ml

Het product bestaat uit revolutionair natuurlijk polymeer dat « chitosan » genoemd wordt. Door het elimineren van vetafzetting, maar ook van opgeloste metaaldeeltjes en overblijfselen van dode algen, verbetert Ultra Spa de doeltreffendheid van de spa filtratie. Dit product is niet giftig, het is 100% bio-afbreekbaar en kan bij alle gebruikelijke soorten behandeling voor spa's gebruikt worden. Wij adviseren u het in combinatie met Lo-Chlor geconcentreerde spa reiniger te gebruiken bij het ledigen van de spa.

- Maakt het water helder
- Verwijdert metalen deeltjes
- Verwijdert vetafzetting en kleine vuildeeltjes
- Helpt de filtratie om de filterkwaliteit te verbeteren

LCC-500-0562

VERPAK. 12

1



### 2 Lo-Chlor Geconcentreerde spa reiniger 500ml

Een unieke geconcentreerde formule voor het grondig reinigen van de leidingen in een spa. Te gebruiken alvorens de spa te ledigen. Verwijdert zeepresten, vetdeeltjes en organische reststoffen. Vervuiling in een spa komt hoofdzakelijk door de stagnatie van bacteriën in de leidingen en het interne hydraulische circuit van een spa. Maakt het mogelijk de doeltreffendheid van een gebruikelijke behandeling te verhogen aangezien de biofilm uit het leidingcircuit verdwijnt.

LCC-500-0563

VERPAK. 12

2



### 3 Lo-Chlor Vinyl restorer & protector 450ml

Voor bescherming en renovatie van vinyl spa covers. De specifieke samenstelling van de Vinyl Restorer & Protector is geschikt voor vinyl spa covers. Dit product is gebaseerd op beproefde technologieën in de scheepvaartindustrie en deze unieke formule biedt:

- Waterafstotend – Verhindert het binnendringen van water door de cover een eigen "regen jas" te geven.
- UV bescherming – Houdt de UV-stralen tegen en beperkt hierdoor verkleuring.
- Blijft tot 30 dagen werkzaam – geeft gemoedsrust: hoe vaker gebruikt hoe meer bescherming.

LCC-500-0551

VERPAK. 6

ADR

3



### 4 Lo-Chlor Hot tub & Spa polish 475 ml

Ideaal voor het onderhoud van uw spa expo, Hot Tub & Spa Polish is een unieke formule voor het afdichten, polijsten en beschermen van alle acryl-, vinyl- en rubber oppervlakken. De unieke eigenschappen van Hot Tub & Spa Polish beschermen oppervlakken tegen vocht, agressieve chemicaliën en UV-stralen zonder de kleur van uw oppervlak te beïnvloeden. Hierdoor is een oppervlakteafwerking mogelijk die een showroom waardig is, waardoor het oppervlak glad aanvoelt en er kristallijn uitziet.

LCC-500-0494

VERPAK. 12

4



# Aquafinesse programma

## WATERBEHANDELING ZWEMBADEN

### Aquafinesse® Pool

Met één simpele wekelijkse behandeling zorgt AquaFinesse POOL voor:

- Kristalhelder, schoon water
- Een zachte behandeling, zelfs voor de meest gevoelige huid
- Nooit meer slijmerige wanden of kalkafzetting
- Gebruik van benodigde chemicaliën tot wel 70% lager

De pure water ervaring

Gebruik AquaFinesse POOL in combinatie met chloor, broom of een ander oxidatiemiddel.

Geschikt voor alle typen zwembaden en filters.

Dosering: 1 tablet per week voor 20 m<sup>3</sup> water

Bevat 30 tabletten per doos



AQN-500-0066



## WATERBEHANDELING SPA

### Aquafinesse Spa set

Bevat :

- 2 flessen met 2 liters AquaFinesse oplossing
- 1 diffusor
- 1 pot ontsmettingproduct
- 1 maatbeker
- 1 handleiding



### Tabletten

#### REF

AQN-500-0020  ADR

AQN-500-0022  ADR

Per display van 27 stuks /per stuk

### Granulaat

#### REF

AQN-500-0068  ADR

AQN-500-0056  ADR

Per display van 27 stuks /per stuk



Palletbox  
beschikbaar  
voor winkels,  
van 27 packs



### Display 9 Aquafinesse packs / prijs per stuk

#### Tabletten

#### REF

AQN-500-0051  ADR

AQN-500-0052  ADR

#### Granulaat

#### REF

AQN-500-0055  ADR

AQN-500-0058  ADR



# De oplossing van Aquafinesse

## PROEFPAKKET 1 MAAND AQUAFINESSE (6 WEKEN)

### SWITCH KIT

Bevat alles wat u nodig hebt om te beginnen met AquaFinesse Water Care.

- 1 fles 1L AquaFinesse
- 1 doos met 6 desinfecterende tabletten met verdeler voor langzame diffusie
- 1 AquaFinesse Spa Clean
- 2 AquaFinesse filterreiniger
- 1 doseerder



### Switch Kit AquaFinesse

REF		ADR
AQN-500-0080		ADR
AQN-500-0077		ADR

## ANDERE AQUAFINESSE VARIANTEN

### AquaFinesse voor opblaasbare spa/prijs per stuk

#### De speciaal oplossing voor opblaasbare spas

De levensduur van de onderdelen van de spa wordt aanzienlijk verlengd. Met deze kit heb je alles wat je nodig hebt voor een permanent schone spa. Kies voor gebruiksgemak, ongekeerde waterkwaliteit en een langere levensduur.

REF		VERPAK.
AQN-500-0082		5
AQN-500-0081		5



### Aquafinesse voor zwemspas / prijs per stuk

#### Het alles-in-één pakket biedt alles wat u nodig heeft om water te behandelen.

Met één simpele handeling per week krijgt u schoon, kristallijn, gezond en reukloos water. Elke verpakking AquaFinesse gaat 5 tot 7 maanden mee, afhankelijk van de grootte van de spa.

REF		
AQN-500-0053		
AQN-500-0029		



## THE DEAD SEA SPA WATER EXPERIENCE

Het Dode Zee water bestaat uit een speciale mix van zouten en mineralen, welbekend voor zijn heilzame werking. Al duizenden jaren gebruiken mensen het Dode Zee water voor de behandeling van huidklachten, zoals eczeem en psoriasis, maar ook om te ontstressen of te relaxen. Inhoud Aquafinesse Dode Zee mineralen

- AquaFinesse 6 kg Dode zee zout.
- 2 flessen – 2 liter AquaFinesse formule
- 1 maatbeker
- 1 pot chloorgranulaat en maatlepel
- Gebruiksaanwijzing

REF		VERPAK.
AQN-500-0064		2
AQN-500-0063		2



# KIKAO Water Parfums

Toonaangevend merk voor cosmetisch goedgekeurde parfums, voor zwembad-, spa-, sauna- en stoombadwater. Zonder essentiële oliën.



## 4 MOGELIJKE TOEPASSINGEN VAN DEZE PARFUMS

VERSTUIVER	HAMMAM	ZWEMBADEN	SPA'S
2 druppels	10g /5L	5gr/1m <sup>3</sup>	5gr/2m <sup>3</sup>

## Het unieke van KIKAO

### KIKAO beschermt de apparatuur:

- Vervuult of verstopt de filters niet (geen essentiële oliën)
- Vertroebelt het water niet
- Schuimt niet
- Spaart liner en kuip
- Beïnvloed de niveau van de pH en de waterhuishouding niet
- Gaat goed samen met iedere waterbehandeling (chloor, broom, actieve zuurstof, zout,...)

### KIKAO voor de gezondheid van de consument

- Cosmetische producten die onder dermatologische controle zijn getest
- Bevat geen essentiële oliën, conserveringsmiddelen of kleurstoffen : waarborgt de veiligheid van zwangere vrouwen en baby's



### Display (leeg) beschikbaar voor uw winkels

Kan tot 12 dozen of individuele flessen bevatten

Neem voor meer informatie contact op met uw SCP-vertegenwoordiger





## SAMPLE VERPAKKINGEN



1



2

REF	OMSCHRIJVING	
1 ENK-500-0010	Verfijnt/oriëntaals	
	Zachtheid	30 g
	Romance	30 g
	Elegantie	30 g
	Leer & muskus	30 g
2 ENK-500-0011	Bloemig/fruitig	
	Monoïbloem	30 g
	Kersenbloesem	30 g
	Oranjbloesem	30 g
	Kokosnoot	30 g

## PARFUMS IN 250GR



1

2

3



4

REF	OMSCHRIJVING		VERPAK.
1 ENK-500-0001	Oranjbloesem	250g	24
2 ENK-500-0002	Monoï	250g	24
3 ENK-500-0003	Zachtheid	250g	24
4 ENK-500-0004	Leer & muskus	250g	24

## GROTE CAPACITEIT PARFUMS 1KG



1



2

REF	OMSCHRIJVING		VERPAK.
1 ENK-500-0005	Katoenbloem	1kg	16
2 ENK-500-0006	Romance	1kg	16

# Optimalisering van de filtratie

## Ultra geconcentreerd vlokmiddel in tabletvorm

**Verhoogt de filtratie fijnheid** van zand- en patroonfilters

**Verstopt het filtersysteem** niet daar het een oneindig kleine dosis betreft

**Zuinig** want dit middel maakt het mogelijk de filtratietijd tot 50% te verminderen

**Compatibel** met alle waterbehandelingsmethodes

**Verpakt in afgedichte blisterverpakking** met 9 tabletten

### Werking

Wanneer de Flovil tablet in de skimmermand geplaatst wordt, zwelt de tablet op door contact met het water en vormt een stabiele geleachtige massa die langzaam oplost.

De fijne deeltjes die zich in het water bevinden worden gegroepeerd door elektrostatische aantrekkingskracht en vormen filtreerbare neerslag.

Flovil is tevens geschikt voor het verwijderen van groenachtige algensporen of bruine neerslag in het water.



1



2



3



4

#### 1 Flovil

Klaringsmiddel Flovil voor zandfilters, patroonfilters en filterzakjes.

Doos met 12 tabletten van 11g

**CRT-500-0006**

**VERPAK. 12**

#### 2 Flovil Choc

Snellere werking dan klassieke Flovil

Doos met 12 tabletten

**SCP-63120**

**VERPAK. 12**

#### 3 Bestaat ook voor de spa!

##### Flovil Spa

Permanent gebruik: plaats 1 tablet in de skimmermand.

Na het filteren van zwevende deeltjes wordt het water kristalhelder.

Doos met 12 tabletten

**CRT-500-0005**

**VERPAK. 12**

#### 4 WELCLEAN Tab

##### Verwijdert vet en kalkaanslag, ontstopt patroon- en zandfilters

Gebruiksaanwijzing voor filterende zakjes of patronen: bereid een reinigingsoplossing in een geschikte houder, of met behulp van een reinigingsbak, met 10 liter water per tablet.

Laat het filterelement 8 uur weken en spoel het daarna met helder water af.

Voor zandfilters dient u de gebruiksaanwijzing van het filter te raadplegen.

Doos met 8 tabletten

**CRT-500-0004**

**VERPAK. 12**

**ADR**

# Aanvullende producten bij de waterbehandeling



## 1 Pool'Gom®: Magische spons

Perfect om hardnekkige vlekken van de liner of de trap te verwijderen. Deze gom bevat geen chemische producten.  
**Toepassing :** Maak het uiteinde van de gom vochtig en wrijf het te reinigen oppervlak schoon, de vlekken worden zachtjes weggeschuurd. Doos met 3

**TOU-400-0005**

**VERPAK. 36**



## 2 Net'Skim® : Universeel voorfilter voor skimmers

Enmalig bruikbaar voorfilter dat geplaatst wordt in de skimmermand van het bad of spa. Geschikt voor alle manden tot 24 cm diameter. Filterfijnheid tot 250-300 µ. Doos met 12

**TOU-400-0003**

**VERPAK. 36**



## 3 Water Lily® : Zonnebrandcrème absorberend

e Water Lily absorbeert op selectieve wijze vetstoffen en vette deeltjes die zich aan het wateroppervlak van het zwembad bevinden. **Principe :** Gemaakt van een weefsel van microfibrillen (lipofiele en hydrofobe vezels) die speciaal ontworpen zijn om de vetmoleculen aan het wateroppervlak te vangen. Water Lily is een wegwerpproduct dat ongeveer elke 10 dagen moet worden vervangen. Doos met 6

**TOU-400-0007**

**VERPAK. 36**



1



2



3



4

## 1 Net'Line® : De reinigingsgel voor de waterlijn

**Dubbele werking: : ontkalkt en ontvet !** Toepassing: rechtstreeks op de vochtige wanden. Enkele minuten laten inwerken. Indien nodig met een natuurspons wrijven, daarna goed spoelen. Niet op geverniste of kwetsbare oppervlakken gebruiken. Veiligheidsplug ISO 8317

**TOU-400-0022**

**VERPAK. 20**

## 2 Easy Pool'Gom® : De praktische gom voor het zwembad

Effectief reinigen van vlekken en smerigheid in de waterlijn, afdekkingen, luiken, dekzeilen, enz. Gemakkelijk te gebruiken dankzij de ergonomische handgreep en het aangepaste formaat.

**TOU-400-0016**

**VERPAK. 30**

**TOU-400-0017** Aanvulling Easy Pool'Gom®

**VERPAK. 60**

## 3 Pool'GomXL® : De gom voor alle zwembadopervlakken

De steun is ontworpen om zich aan te passen aan de traditionele telescoopstang, waardoor hij gemakkelijk te gebruiken is. Gom 26 x 9 cm

**TOU-400-0011**

**VERPAK. 20**

**TOU-400-0012** Aanvulling Pool'GomXL®

**VERPAK. 60**

## 4 Onderhoudskit : Onderhoudskit : alle benodigheden voor het seizoen

De noodzakelijke elementen voor het openen of overwinteren van zwembaden.

**Samenstelling:** 2 eenheden van Net'Skim® + 2 eenheden van Water Lily® + 1 eenheid van Pool'Gom®.

**TOU-400-0010**

# Programma Aquacheck

Voor elk type strip, de diagnose, een kostbare en snelle hulp bij de behandeling van het water van het zwembad of de spa.



## ELEKTRONISCHE ANALYSE

### Digitale lezer van analyse strips

Vermijdt ieder risico van verschillende kleur interpretatie, Aquachek Tru Test geeft op zijn digitale scherm het resultaat weer van de door de strips opgenomen gegevens. Tru test leest de vrije chloor, broom, pH en de totale alkaliniteit. (TAC) De diagnose geeft het resultaat onmiddellijk weer: "Low" (laag) - OK - "High" (hoog)



1



2



3

#### 1 AquaChek TruTest Spa

Inclusief digitaal scherm en een fles met 25 strips en een gebruiksaanwijzing

**AQC-470-0032**

**VERPAK. 6**

#### Bijvulling TruTest Spa

50 strips

**AQC-470-0033**

**VERPAK. 12**

#### 2 AquaChek TruTest

Inclusief 1 fles met 25 strips en waterbehandeling handleiding

**AQC-470-0021**

**VERPAK. 6**

#### 3 Bijvulling Tru Test

50 strips

**AQC-470-0015**

**VERPAK. 12**

**TIP: Maak het schermje schoon met een wattenstaafje**

## DIAGNOSE MET DE "TEST & TREAT" APP

### Een intelligente oplossing voor wateranalyse

- 4 **Test & Treat van Aquachek is een innovatief product dat waterbehandeling van een zwembad of spa eenvoudig maakt door gebruik van een smartphone!**

#### Principe

stabiliseermiddel

#### Test

- Totaal chloor
- Vrij chloor,
- pH
- Stabiliseermiddel

**AQC-470-5008**

**VERPAK. 6**



4

## SPA ANALYSE

#### 5 AquaChek spa

**Ideaal voor spa 6 in 1 tester**

Totaal chloor, totaal broom, Vrije chloor, Totale alkaliniteit, pH, Totale hardheid - 50 strips

**AQC-470-0030**

**VERPAK. 12**



5



6

## PROFESSIONELE ANALYSE

Geven aanvullende informatie bij de klassieke analyse, voor een volledige diagnose van het water

#### 6 AquaChek 7

**7 tests in enkele secondes!**

Totaal chloor, Totaal broom, Vrije chloor, pH, Totale alkaliniteit, Stabilisant, Totale hardheid - 50 bandelettes

**AQC-470-0008**

**VERPAK. 6**

## KLASSIEK PROGRAMMA

Gamma in blisterverpakking, bestemd voor de eindgebruiker



1



2



3



4



5



6



7



8

### 1 Volledige chloorset

#### Zwembaden met chloor behandeling

**Ideaal voor het begin van het seizoen.** Deze testkit bestaat uit AquaChek Yellow 4-in-1 en AquaChek chloor shock en omvat de essentiële chemicaliën die nodig zijn om de waterbalans te handhaven en biedt een gemakkelijk af te lezen test die u vertelt wanneer u een waterschokbehandeling moet uitvoeren.

60 strips (flesje 50 AquaChek Yellow strips + flesje 10 AquaChek chloor shock strips)

**AQC-470-5016**

**VERPAK. 12**

### 2 Aquachek Yellow 4 in 1

#### Zwembaden met chloor behandeling

Meet vrije chloor, pH, de totale alkaliniteit en cyaanuurzuur of stabilisatant gehalte van het water. Een te hoog gehalte van stabilisatant kan de werking van de chloor blokkeren en leiden tot een mindere kwaliteit van het water, zelf als het chloorgehalte hoog genoeg is en de pH waarde goed is.

50 strips

**AQC-470-0005**

**VERPAK. 12**

**AQC-470-1002 - Per 160 stuks / Stuk**

### 3 Aquachek chloor shock

**Bepaalt het moment wanneer het water een shockbehandeling nodig heeft om opnieuw gegeneerd te worden**

10 strips

**AQC-470-0034**

**VERPAK. 12**

### 4 Aquachek Orange 3 in 1

**Met actieve zuurstof behandelde zwembaden**

50 strookjes

**AQC-470-0011**

**VERPAK. 12**

### 5 Volledige elektrolyseset

Combineert de zoutbehoefte (zoutgehalte) maar ook de onmisbare bijkomende behoeften (vrij chloor, pH, TA, stabiliseermiddel).

Bevat 25 strookjes Aquachek Yellow en 10 strookjes Aquachek Salt.

**AQC-470-0002**

**VERPAK. 12**

### 6 Aquachek zout

**Voor baden uitgerust met elektrolyse**

Meet het zout (NaCl) op een schaal van 400 tot 7000 PPM

10 strips

**AQC-470-0004**

**VERPAK. 12**

### 7 Aquachek Peroxide 3 in 1

**Voor baden behandeld met:**

- UV (remanentie op basis van waterstofperoxide)
- PHMB (meting van waterstofperoxide geassocieerd met PHMB)

25 strookjes

**AQC-470-0035**

**VERPAK. 12**

### 8 Aquachek fosfaten

Meet het niveau van fosfaten in het water. 20 zakken van reageermiddel

**AQC-470-5014**

**VERPAK. 6**

# Lovibond testers

## ELEKTRONISCHE TESTERS



### SD 50 pH

Elektronische pH tester om via scrolling de volgende informatie te verkrijgen: pH, temperatuur, datum en uur. Geheugenfunctie en verlicht display. In een sterke waterdichte behuizing met pH4 en 7 oplossing. Vervangbare elektrode. Gaat vanzelf uit na 8 min. 2 batterijen CR2032 inbegrepen.

**TIN-470-0084**



### SD60 ORP/Rédox

Elektronische tester om via scrolling de volgende informatie te verkrijgen : ORP/Redox, temperatuur, datum en uur. In een sterke waterdichte behuizing (IP67). Berbangbare elektrode. 2 AAA batterijen

**TIN-470-0085**

### SD 80 TDS

Elektronische tester voor het aflezen van de TDS, meting van de zoutconcentratie en temperatuur in het bad. Geheugenfunctie en verlicht display. In een sterke waterdichte behuizing. Vervangbare elektrode. Gaat vanzelf uit na 8 min. 2 batterijen CR2032 inbegrepen.

**TIN-470-0075**

### SD 90 SALT

Elektronische tester voor aflezen van het zoutgehalte van het water: van 0 tot ...gr/l NACL. Geheugenfunctie en verlicht display. In een sterke waterdichte behuizing. Vervangbare elektrode. Gaat vanzelf uit na 8 min. 2 batterijen CR2032 inbegrepen.

**TIN-470-0076**

## SCUBA II



REF	CODE	OMSCHRIJVING
TIN-470-0131	216100	Scuba II
TIN-470-0086	525600	Navullingsset Scuba II
TIN-470-0005	511050BT	Chloor reagentia DPD N1 (100 stuks)
TIN-470-0006	511080BT	Chloor reagentia DPD N3 (100 stuks)
TIN-470-0009	511770BT	Fenolrood (100 stuks)
TIN-470-0010	513210BT	Alkaliniteit reagentia - M (100 stuks)

## FOTOMETER MD 100



REF	CODE	OMSCHRIJVING
TIN-470-0003	278080	Fotometer X5 MD 100 voor Cl, pH, CYS, TA, CAL
TIN-470-0005	511050BT	Chloor reagentia DPD N1 (100 stuks)
TIN-470-0006	511080BT	Chloor reagentia DPD N3 (100 stuks)
TIN-470-0009	511770BT	Fenolrood (100 stuks)
TIN-470-0039	511771BT	Fenolrood (250 stuks)
TIN-470-0023	511370BT	Stabiliserende reagentia Cyanuurzuur (100 stuks)
TIN-470-0010	513210BT	Alkaliniteit reagentia - M (100 stuks)
TIN-470-0027	517711BT	Chloor reagentia DPD 1 & 3 (100 stuks)
TIN-470-0011	517761BT	TH reagentia (100 stuks)

## FOTOMETER PM600



REF	CODE	OMSCHRIJVING
TIN-470-0046	214060	Fotometer PM600 compleet koffertje + reagentia)
TIN-470-0048	513550BT	Koper reagentia N1 (100 stuks)
TIN-470-0049	513560BT	Koper reagentia N2 (100 stuks)
TIN-470-0005	511050BT	Chloor reagentia DPD N1 (100 stuks)
TIN-470-0006	511080BT	Chloor reagentia DPD N3 (100 stuks)
TIN-470-0009	511770BT	Fotometer Fenolrood (100 stuks)
TIN-470-0023	511370BT	Stabiliserende reagentia Cyanuurzuur (100 stuks)
TIN-470-0010	513210BT	Alkaliniteit reagentia - M (100 stuks)
TIN-470-0011	517761BT	TH reagentia (100 stuks)

## OVERIGE REAGENTIA



REF	CODE	OMSCHRIJVING	Excl. BTW
TIN-470-0005	511050BI	Chloor reagentia DPD N1 (100 stuks)	
TIN-470-0039	511770BT	Fotometer Fenolrood (250 stuks)	
TIN-470-0010	513210BT	Alkaliniteit reagentia - M (100 stuks)	
TIN-470-0006	511080BT	Chloor reagentia DPD N3 (100 stuks)	
TIN-470-0011	517761BT	TH reagentia (100 stuks)	

## TOEBEHOREN



REF	CODE	OMSCHRIJVING
TIN-470-0019	364130	Mengstaafje (10 stuks)
TIN-470-0060	366120	Injectiespuit 5ml
TIN-470-0043	197629	Rond reageerbuisje (5 stuks)

# Elektronische testers

1  
JAAR  
GARANTIE



De aflezing is onmiddellijk, de waarde wordt weergegeven zonder dat er een interpretatie nodig is.

Bovendien verhoogt de tester het bewustzijn van het belang van de pH-waarde voor een goede waterhuishouding.

Zoutmeter

MNC-470-0008

Kalibratiefles Zout

MNC-451-0132

pHmeter

MNC-470-0007

Kalibratiefles pH

MNC-451-0102

**söluxx**  
Water Treatment Solutions

1  
JAAR  
GARANTIE



**SaltDip**



**SafeDip** 6 in 1

Voor zwembaden en spa's

Cl, pH, zout, TDS, ORP, °C, °F Dompel de sondes in het watermonster. Daarna worden de resultaten weergegeven

SOL-470-0001

**söluxx**  
Water Treatment Solutions

Vervanging sonde pH

SOL-471-0001

**SaltDip** 2 in 1

Zout en temperatuur meter

SOL-470-0002



Laat de sondes 24 uur inwerken voor het eerste gebruik.

## ANALYSE SETS



REF	CODE	OMSCHRIJVING
TIN-470-0028	151601	DPD en pH analyseset
TIN-470-0029	511310BT	DPD n°1 snelle oplossing (100 stuks)
TIN-470-0030	511290BT	DPD n°3 snelle oplossing (100 stuks)
TIN-470-0031	511570BT	DPD n°4 snelle oplossing (100 stuks)
TIN-470-0032	511790BT	Fenolrood snelle oplossing (100 stuks)
TIN-470-0071	515884	Chloor & pH (2 x 30 tabletten)
AVA-451-0111	AYAC02C002	Flesje ijkvloestof 100 ml pH 7
AVA-451-0110	AYAC02C001	Flesje ijkvloestof 100ml pH 4
AVA-451-0113	AYAC02C004	Flesje ijkvloestof 100 ml 475mV Redox
AVA-451-0157	AYAC02C005	Flesje ijkvloestof 100 ml pH 7,3 (Simpool)
AVA-451-0112	AYAC02C003	Flesje ijkvloestof 100 ml pH 9
AWC-470-0048*	00204768	HTH pool tester DPD Cl +pH tabletten
AWC-470-0043*	00219271	HTH navulling Cl + pH (20 + 20 tabletten)
KOK-470-0009	TK39BL	Poolstyle test strips

\* Zolang de voorraad strekt



## SPIN TOUCH™

### De ultieme geautomatiseerde wateranalyse

De innovatieve WaterLink Spin Touch fotometer voert alle zwembad- en spa wateranalyses uit! Vul gewoon een reagensschijfje met een waterstaal (3 ml is voldoende, geïnjecteerd met een bijgeleverde injectiespuit), plaats het in de fotometer en klik op «Start» om de analyses automatisch uit te voeren in minder dan een minuut!

Opening voor het inbrengen van de schijf, nadat het staal is ingebracht

TFT-touchscreen



Verzending van de resultaten via Bluetooth op de SpinTouch app



### CARACTÉRISTIQUES

Nieuw touch screen

Verbinding via USB of Bluetooth via de applicatie

Ultrasnél: tot 10 parameters in minder dan 1 minuut

Inclusief kwaliteitscontrolesysteem via een schijf

Automatische gegevensopslag (tot 250 met datum en tijd)

Robuust en draagbaar, oplaadbare batterij

### SpinTouch box set

REF	OMSCHRIJVING
SWD-470-0007	Spintouch Lamotte box set



**3 analyseparameters**  
pH, vrij en totaal chloor, broom  
3 toepassingen



**10 analyseparameters**  
vrij en totaal chloor,  
calciumhardheid, broom,  
koper, pH, ijzer-cyanuurzuur,  
fosfaten, alkaliniteit, zout  
Eenmalig gebruik

### Analyseschijf

REF	OMSCHRIJVING	VERPAK.
SWD-470-0006	10 analyseparameters schijf- éénmalig gebruik	50
SWD-470-0008	3 analyseparameters schijf - 3 gebruiksmogelijkheden	50

### Aanvulling

REF	OMSCHRIJVING	VERPAK.
SWD-471-0004	Analysespuit	
SWD-471-0005	Spuituiteinden (set van 3)	
SWD-471-0006	kalibratieschijf	

# Verspreiding van chemicaliën

## CHLOOR DISPENSERS



REF	OMSCHRIJVING	
1 KOK-450-8012	Drijvende vlotters voor de spa	24
2 KOK-450-8011	Drijvende vlotters voor het zwembad	24
3 FUN-450-8003*	Drijvende vlotters met thermometer	12

\* verandering van ref tijdens het seizoen : KOK-450-8013

## CHLOOR DOSEERSLUIZEN

### 2,5 tot 4 kg

Regelkraan voor aanpassen debiet voor de juiste waterkwaliteit. Terugslagklep. Kuip van ABS.  
Veilig openen door een automatische afsluiting

### In-line montage Koppeling 1"1/2

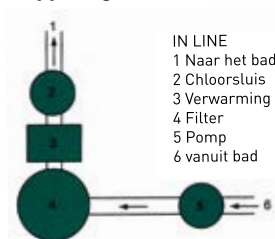

2  
JAAR  
GARANTIE



REF	OMSCHRIJVING	
1 KOK-450-0050	KLOR-IN Chloorsluis In-Line. Capaciteit 4 galets. 38 mm	
2 KOK-450-8002	Chloor dispenser. In-line. Inclusief beugels voor montage Capaciteit 4 kg	
3 HAY-450-0801	CL0200 Euro Capaciteit 4 kg. Afmetingen : 290 x 390 mm. Volume max 150 m <sup>3</sup>	
4 HAY-450-0904	C500EXPE Capaciteit 14 kg. Afmetingen: 700 x 267 mm. Volume max 530 m <sup>3</sup>	
5 HAY-450-0001	C250EXPE Capaciteit 7 kg. Afmetingen: 445 x 267 mm. Volume max 265 m <sup>3</sup>	

### Montage via By Pass

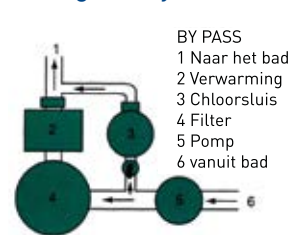

REF	OMSCHRIJVING
HAY-450-0800	CL0220 Euro Capaciteit 4 kg Afmetingen: 200 x 400 mm Volume max 150 m <sup>3</sup>

## Installatieschema Filtratie met chloor dispenser

### Filtersysteem met chloor dispenser off-line

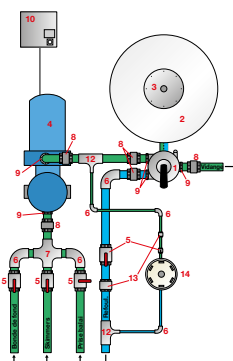

### Filtratie met chloor dispenser in-line

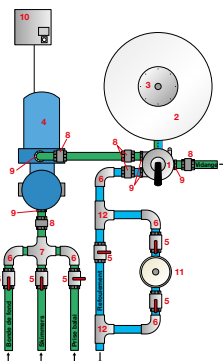

- 1: Meerwegventiel
- 2: Filter
- 3: Te met manometer
- 4: Pomp
- 5: PVC ventiel
- 6: Knie PVC
- 7: Kruis PVC
- 8: Demonteerbare koppeling
- 9: Fittingen te schroeven
- 10: Filtrering schakelkast
- 11: Chloordispenser
- 12: Te PVC
- 13: Terugslagklep
- 14: Broom/chloordispenser

**ATTENTIE**  
Bij de chloor dispenser altijd chloor in  
tabletform gebruiken

### ATTENTIE

- Hydraulische circuit afsluiten vooraf interventie aan het toestel (bij by pass het parallelle circuit afsluiten)
- Pas op voor vrijkomen van gassen bij opening van het toestel

## ELECTROLYSE APPARATEN

MODEL ELEKTROLYSE	PRODUCTIE	VOL. MAX. BAD	GARANTIE	ZELF-REINIGING	CHLOORBEHEER	ZOUT PRODUCTIE
<b>HAYWARD</b>						
SALT & SWIM 2.0 8g	8 g/u	30 m <sup>3</sup>	2 jaar	Ja	Ja	3 tot 100 g/l
SALT & SWIM 2.0 16g	16 g/u	75 m <sup>3</sup>	2 jaar	Ja	Ja	3 tot 100 g/l
SALT & SWIM 2.0 22g	22 g/u	100 m <sup>3</sup>	2 jaar	Ja	Ja	3 tot 100 g/l
SALT & SWIM 2.0 33g	33 g/u	150 m <sup>3</sup>	2 jaar	Ja	Ja	3 tot 100 g/l
SALT & SWIM 2.0+	8 g/u	30 m <sup>3</sup>	2 jaar	Ja	Ja	3 tot 100 g/l
SALT & SWIM 2.0+	16 g/u	75 m <sup>3</sup>	2 jaar	Ja	Ja	3 tot 100 g/l
SALT & SWIM 2.0+	22 g/u	100 m <sup>3</sup>	2 jaar	Ja	Ja	3 tot 100 g/l
SALT & SWIM 2.0+	33 g/u	150 m <sup>3</sup>	2 jaar	Ja	Ja	3 tot 100 g/l
AQR-FLO-8	8 g/u	30 m <sup>3</sup>	2 jaar	Ja	Ja	3 tot 100 g/l
AQR-FLO-16	16 g/u	75 m <sup>3</sup>	2 jaar	Ja	Ja	3 tot 100 g/l
AQR-FLO-22	22 g/u	100 m <sup>3</sup>	2 jaar	Ja	Ja	3 tot 100 g/l
AQR-FLO-33	33 g/u	150 m <sup>3</sup>	2 jaar	Ja	Ja	3 tot 100 g/l
AQR-FLO-50	50 g/u	200 m <sup>3</sup>	2 jaar	Ja	Ja	3 tot 100 g/l
AQR-FLO16 ADVANCED	16 g/u	50 m <sup>3</sup>	2 + 1 jaar	Ja	Ja	3 tot 100 g/l
AQR-FLO22 ADVANCED	22 g/u	90 m <sup>3</sup>	2 + 1 jaar	Ja	Ja	3 tot 100 g/l
AQR-FLO33 ADVANCED	33 g/u	150 m <sup>3</sup>	2 + 1 jaar	Ja	Ja	3 tot 100 g/l
AQR-FLO16 ADVANCED LOW SALT	16 g/u	50 m <sup>3</sup>	2 + 1 jaar	Ja	Ja	1,5 tot 100 g/l
AQR-FLO33 ADVANCED LOW SALT	33 g/u	150 m <sup>3</sup>	2 + 1 jaar	Ja	Ja	1,5 tot 100 g/l
AQUARITE PRO 60	10 g/u	60 m <sup>3</sup>	2 + 1 jaar	Ja	Ja	3,2 g/l
AQUARITE PRO 95	20 g/u	95 m <sup>3</sup>	2 + 1 jaar	Ja	Ja	3,2 g/l
AQUARITE PRO 150	30 g/u	150 m <sup>3</sup>	2 + 1 jaar	Ja	Ja	3,2 g/l
AQUARITE PRO LOW SALT 50		< 50 m <sup>3</sup>	2 + 1 jaar			1,2 tot 3,2 g/l
AQUARITE PRO LOW SALT 75		50 - 90 m <sup>3</sup>	2 + 1 jaar			1,2 tot 3,2 g/l
<b>DAVEY</b>						
ECOSALT BMSC 08 /POOLFRESH	8 g/u	40 m <sup>3</sup>	2 jaar	Ja	Nee	4,5 g/l
ECOSALT2 15	15 g/u	75 m <sup>3</sup>	2 jaar	Ja	Nee	4,5 g/l
ECOSALT2 25	25 g/u	125 m <sup>3</sup>	2 jaar	Ja	Nee	4,5 g/l
ECOSALT2 35	35 g/u	175 m <sup>3</sup>	2 jaar	Ja	Nee	4,5 g/l
ECOSALT2 15 LOW SALT	15 g/u	75 m <sup>3</sup>	2 jaar	Ja	Nee	1,5 tot 6 g/l
ECOSALT2 25 LOW SALT	25 g/u	125 m <sup>3</sup>	2 jaar	Ja	Nee	1,5 tot 6 g/l
PROMATIC LIFEGUARD 15	15 g/u	75 m <sup>3</sup>	3 jaar	Ja	Ja	3 tot 6 g/l
PROMATIC LIFEGUARD 25	25 g/u	125 m <sup>3</sup>	3 jaar	Ja	Ja	3 tot 6 g/l
PROMATIC LIFEGUARD 35	35 g/u	175 m <sup>3</sup>	3 jaar	Ja	Ja	3 tot 6 g/l
PROMATIC LIFEGUARD 15LS	15 g/u	75 m <sup>3</sup>	3 jaar	Ja	Ja	1,5 tot 6 g/l
PROMATIC LIFEGUARD 25LS	25 g/u	125 m <sup>3</sup>	3 jaar	Ja	Ja	1,5 tot 6 g/l
POOLFRESH 8G	8 g/u	40 m <sup>3</sup>	2 jaar	-	-	3 g/l
POOLFRESH 20G	20 g/u	100 m <sup>3</sup>	2 jaar	-	-	6 g/l
<b>PENTAIR</b>						
SC75	20 g/u	90 m <sup>3</sup>	2 jaar	Ja	Nee	3 tot 4 g/l
INTELLICHLOR 20	13 g/u	75 m <sup>3</sup>	2 jaar	Ja	Ja	
INTELLICHLOR 40	20 g/u	150 m <sup>3</sup>	2 jaar	Ja	Ja	

## REGUL'MATIC

RegulMatic verlengt de levensduur van de cel  
Beschermt liners en afdekkingen. Ideaal voor binnenzwembaden



Redox-sensor ProMinent

### Principe

- Voorkomen van elk risico van over chloreren van het zwembad zelfs bij gebruik van een lamellenafdekking of indien het een binnen zwembad betreft.
- De redox sonde controleert of het Redox gehalte binnen de standaard zone blijft. Bij overschrijding stop de cel.

**Geschikt voor ieder type elektrolyseapparaat, bestaand of nog te plaatsen**

### Werking

- Het toestel wordt aangestuurd door de filterpomp en voedt het elektrolyseapparaat slechts met 230 V wanneer het gehalte aan ontsmettingsmiddel in het water onvoldoende is.
- Dit voorkomt een teveel aan chloor in het water van het zwembad.
- Deze behandeling is uiterst geschikt voor zwembaden met een rolluik en voor binnenbaden, die veel minder behoefte hebben aan ontsmettingsmiddel.
- De sonde stuurt een signaal dat de hoeveelheid actief ontsmettingsmiddel in het water aangeeft (weergegeven door de 5 leds). De sonde wordt aangebracht tussen de filter en de elektrolyse cel (zie plan).
- Bij een pH-regelaar wordt de sonde vóór het injectiepunt «minder pH» geplaatst. Een led toont de goede staat van de sonde (flacon voor testsonde wordt bij het toestel geleverd).

REF	OMSCHRIJVING
MNC-451-0001	Régul'Matic



# Davey elektrolyse apparaten

## ECOSALT BMSC8



REF	OMSCHRIJVING
MNC-450-0111*	Voor bad tot 40 m <sup>3</sup>

\*Zolang de voorraad strekt

## POOLFRESH

PoolFresh by Davey, de compacte en gemakkelijke electrolyser



Aardingsadapter  
meegeleverd



### KENMERKEN

Voor zwembaden tot 100m<sup>3</sup>

Werking met een zoutgehalte tussen 3 en 6 g/l (4,5 g/l aanbevolen)

Online cel, reeds getest en goedgekeurd door zwembadprofessionals en gebruikers

Installatie van de cel in horizontale of verticale positie

Flow Switch, geïntegreerd in de cel, voor bescherming tegen gebrek aan debiet.

Polariteitsomkering elke 8 uur van effectieve productie.

Visueel alarm en aanpassing van de productie in geval van storing (zouttekort, temperatuur te laag, cel ontkalkt, cel aan het einde van zijn levensduur...)

Snel en eenvoudig bevestigingssysteem met geïntegreerde waterpas

«Plug & Play» aansluiting en reset zekering voor eenvoudig onderhoud.

Geleverd met aarding en plug voor eenvoudig schoonmaken van de cel.

### PoolFresh by Davey

Werking met een zoutgehalte tussen 3 en 6 g/l

REF	CODE	CHLOOR PROD g/u (100%)	MAX BAD VOLUME
MNC-450-0603*	PFD8CE	8	40 m <sup>3</sup>
MNC-450-0604*	PFD20CE	20	100 m <sup>3</sup>
MNC-450-0605*	Vervangingscel	8	
MNC-450-0594	Vervangingscel (+ Ecosalt 20)	20	

\*tijdens het seizoen

# Davey elektrolyse apparaten

## ECOSALT2 LOW SALT met polariteitinversie



Adaptor voor het aarden inbegrepen



Voltooi uw installatie met de Davey LifeGuard module en maak van EcoSalt2 een ProMatic LifeGuard



Davey LifeGuard ADD-ON

**MNC-450-0535**

Meer informatie zie P 279

### KENMERKEN

Model 15g/u voor zwembaden tot 75 m<sup>3</sup>

Geschikt voor minerale zwembaden

Verkrijgbaar in een versie met een laag zoutgehalte voor een beter respect voor het milieu.

Gebuikersvriendelijk en meertalig LCD interface

Boost modus voor extra chlorering bij intensief gebruik van het bad

Verbinding met afdekking om de apparatuur te beschermen tegen het risico van overchlorinatie

Elektronische printplaat en Plug&Play-transformator voor een snelle service na de verkoop

Inline cel met omgekeerde polariteit en geïntefreerde stromingsschakelaar voor gemoedrust en minder onderhoud

Celldop voor eenvoudig onderhoud.

Instelbare polariteitsinversie tijd (8, 6 of 4 uur)

Indicator laag zoutgehalte, stop in geval van te laag zoutgehalte om beschadiging van de cel te voorkomen

### EcoSalt2 standard

Werking met een zoutgehalte tussen 3 EN 6 gr/l

REF	CODE	CHLOOR PROD g/u	MAX BAD VOLUME
<b>MNC-450-0530</b>	DES2-15E	15	75 m <sup>3</sup>
<b>MNC-450-0527</b>	DES2-25E	25	125 m <sup>3</sup>
<b>MNC-450-0531</b>	DES2-35E	35	175 m <sup>3</sup>

### EcoSalt2 Low Salt

Werking met een zoutgehalte tussen 1,5 en 6 gr / l

REF	CODE	CHLOOR PROD g/u (100%)	MAX BAD VOLUME
<b>MNC-450-0528</b>	DES2-15EL	15	75 m <sup>3</sup>
<b>MNC-450-0532</b>	DES2-25EL	25	125 m <sup>3</sup>

# Davey elektrolyse apparaten

## PROMATIC LIFEGUARD

De eenvoud van EcoSalt2 in combinatie met compleet en online aangesloten zwembadwaterbeheer.



Toepassing beschikbaar in Frans, Engels, Italiaans, Italiaans, Spaans, Duits, Portugees, Nederlands

### KENMERKEN

Geschikt voor baden tot 75 m<sup>3</sup>.

Boost mode voor extra chlorering bij intensief gebruik van het zwembad

Roldekaansluiting en ORP-besturing om overchlorering te voorkomen en de levensduur van de cellen te verlengen.

pH-pomp voor een beter beheer van de waterbalans

In-line polariteitsverwisselende cel en geïntegreerde flowsensor voor meer gemoedsrust en minder onderhoud

Celstop voor eenvoudig onderhoud



Instelbare omkeringstijd van de polariteit, ideaal voor zeer kalkhoudende wateren.

Laag zoutgehalte, afgesneden in geval van laag zoutgehalte om beschadiging van de cel te voorkomen.

Slechts één sondehouder voor een snelle en esthetische installatie.

Aardpen, pH pomp, sondes[Redox, pH, temperatuur/zout] en sondehouder inbegrepen.

**Garantie op de elektrolyse: 3 jaar - Garantie op de sonde: 1 jaar**

REF	CODE	OMSCHRIJVING	MAXIMUMVOLUME VAN HET ZWEMBAD
<b>Werking met een zoutgehalte tussen 3 en 6 gr / l</b>			
MNC-450-0533	DPLG-15E	ProMatic Lifeguard 15G	75 m <sup>3</sup>
MNC-450-0534	DPLG-25E	ProMatic Lifeguard 25G	125 m <sup>3</sup>
MNC-450-0539	DPLG-35E	ProMatic Lifeguard 35G	175 m <sup>3</sup>
<b>Werking met een zoutgehalte tussen 1,5 en 6 gr / l</b>			
MNC-450-0540	DPLG-15EL	ProMatic Lifeguard 15G Low Salt	75 m <sup>3</sup>
MNC-450-0541	DPLG-25EL	ProMatic Lifeguard 25G Low Salt	125 m <sup>3</sup>
<b>pH, Rx en zout Lifeguard sondes</b>			
MNC-451-0512	16166	pH sonde	
MNC-451-0513	16167	Rx sonde	
MNC-451-0514	16168	S/E sonde	

### Davey Lifeguard ADD ON

Module om de Ecosalt2 te upgraden naar ProMatic Lifeguard (geleverd met pH-pomp, sondes en sondehouder)

Apparaatgarantie: 2 jaar - pH-sonde en pompgarantie: 1 jaar

**MNC-450-0535**

B

**830,00 €** excl. BTW

# Pentair elektrolyse apparaten

INTELLICHLOR®



De nieuwe referentie in de technologie voor chloorproductie

Afleesbaar display: zoutniveau, zuiverheid van de cel, rendement van de ontsmetting, waterdebiet.  
Gemakkelijke regeling met 2 drukknoppen  
Perfect water, zonder manipulatie van chloor



TRADEGRADE

REF	OMSCHRIJVING	BAD	PROD. CHLOOR
PAC-450-0100	IC20	75 m <sup>3</sup>	13g/u
PAC-450-0101	IC40	150 m <sup>3</sup>	27g/u

Voor compleet zoutset zie pagina 281 - Soleo Salt Set

PERISTALTISCHE POMP

De set bevat:

- Doseerpomp
- Injectieklep met 2 m injectiebuis
- Wandhouder



Prestatie: 1,5 l bij 1,5 bar  
Gebruik: pH+, pH- of chloor

REF	OMSCHRIJVING
PAC-450-0109	Peristaltische pomp

SC-75™

Voor zwembaden tot 90 m<sup>3</sup>

Veiligheid zoutgehalte (hoge drempel en lage drempel)

## KENMERKEN

**Compact ontwerp**, zeer geschikt voor kleine technische ruimtes, ruimtevereiste van minder dan 30cm

**Eenvoudige bediening**, beschermd door een deksel

**Verwijderbare cel**

**Met polariteitsinversie** voor gebruik zelfs in gebieden waar het water erg kalkrijk is

Levensduur van de bladen **6000 uur**

**Montage** zowel verticaal als horizontaal mogelijk

Inclusief transformatorkast + kabels van 3 m

**Het display** geeft zoutgehalte, celzuiverheid, rendement van desinfectiemiddel en waterdebiet weer

**3 niveaus** van chloorproductie mogelijk

**Geïntegreerde sensoren** om een waterstroom te garanderen teneinde deze aan te passen aan een veilige chloor productie

Zoutgehalte: 3 tot 4 g/l

**Tip: voor een debiet > 18 m<sup>3</sup>/u -> installeer een by-pass**

Voor baden tot 90 m<sup>3</sup>

STA-450-0001



TRADEGRADE



iCHLOR™ & SENSOREN HOUDER

REF	OMSCHRIJVING	BAD	CHLOOR/DAG
PAC-450-0113*	iCHLOR Zoutchlorinator	90 m <sup>3</sup>	500 g
PAC-450-0112	Sensoren houder		

\* Zolang de voorraad strekt



iCHLOR



Sensoren houder

TRADEGRADE



## SOLEO® BESTURING

### Geruststelling en optimale filtratie

De nieuwe SOLEO® oplossingen zijn een compleet en intelligent antwoord op de waterbehandeling van alle residentiële zwembaden.



SOLEO® "pH"



SOLEO® Rx



SOLEO® SALT 13 of 27g/u

3 complete oplossingen, aangepast aan de noden:

- SOLEO® pH: intelligente pH-regelaar die de pH-waarde van het zwembad op het ideale niveau houdt en de filtratiecycli van de pomp aanpast.
- SOLEO® Rx: Complete oplossing voor waterbehandeling door injectie van vloeibaar chloor voor het beheer van filtratiecycli.
- SOLEO® Zout: Elektrolyse met pH- en ORP-regeling die de filterpomp kan aansturen.

REF		OMSCHRIJVING
PAC-300-0759	SOLEO® "pH"	Soleo, peristaltische pomp voor pH, analysekamer
PAC-300-0762	SOLEO® Rx	Soleo, peristaltische pomp voor pH, redoxsonde, peristaltische pomp voor vloeibare chloorinjectie, analysekamer
PAC-300-0760	SOLEO® Salt 13 g/l	Soleo, peristaltische pomp voor pH, Intellichlor IC20, analysekamer
PAC-300-0761	SOLEO® Salt 27 g/l	Soleo, peristaltische pomp voor pH, Intellichlor IC40, analysekamer

Alle PENTAIR-oplossingen zijn te vinden in het hoofdstuk automatisering, zie pagina's 218-221

## SOLEO® VS

Compleet automatiseringssysteem met lokale besturing



SOLEO VS® "pH"



SOLEO VS® Rx



SOLEO VS® SALT 13 of 27g/u

REF	CODE	OMSCHRIJVING
PAC-300-0778	SOLEO VS pH	Soleo VS kit met pH en Rx sondes en peristaltische pomp voor pH
OMSCHRIJVING		
PAC-300-0779		Soleo VS kit peristaltische pompen voor pH en injectie van vloeibare chloor
PAC-300-0780		Soleo VS kit peristaltische pomp voor pH en Intellichlor IC20
PAC-300-0781		Soleo VS kit peristaltische pomp voor pH en Intellichlor IC40

# Magisch...

Controleer **het zwembad van uw klanten** op afstand!



Photo credits : Shutterstock, E. Lamy • 2020

**BESPAAR TIJD EN ONNODIGE VERPLAATSING** door diagnose vanop afstand en controleer al uw essentiële functies van uw zwembaden. **AquaRite® Flo Advanced** de smart en multifunctionele zoutchlorinator : verzekert uw klanten van een zorgeloze opvolging..



FILTRATIE



VERLICHTING



EXTRA OPTIES



WATERBEHANDELING



VRIJE CHLOOR



VERWARMING  
(optioneel)



PH / REDOX  
(optioneel)

 **HAYWARD®**

## POOL RX LT, POOL PH & POOL RX SOCKET



### Een nieuwe generatie van chemische regulatie

- Eenvoudig onderhoud
- Assortiment van chemische regulatie
  - **Basis pH regeling**
  - **Autonome pH-regeling**
  - **ORP-sturing: uitgang voor externe sturing van de chloorproductie (droog contact en voeding)**
  - **ORP-regeling aangesloten aan een elektrolyser**
- Mogelijkheid om de pH- en ORP-regeling te combineren voor een complete installatie.



### TECHNISCHE EIGENSCHAPPEN

	HAY-450-1199	HAY-450-1071	HAY-450-1072
<b>pH-werkingsgebied</b>	-	6,0 - 8,0	-
<b>ORP-werkingsgebied</b>	400 - 999	-	300 -800
<b>Bescherming klasse</b>	IP65		
<b>Vermogen</b>	230 V 50-60 Hz		
<b>Functie</b>	Elektronische aansturing van één of meer elektrolyse-apparaten (on/off)	Continue dosering met programmeerbare proportionele doseermodus	Aansluiting en controle van een elektrolyseapparaat
<b>Inbegrepen</b>	ORP sonde, sondehouder, bufferoplossing, ketting	pH-sonde - Sondehouder - Bufferoplossing - Ketting	pH-sonde - Sondehouder - Bufferoplossing - Ketting

\* Wij adviseren de installatie van een pH- en ORP regelaar

REF	OMSCHRIJVING
HAY-450-1199*	POOL Rx LT®
HAY-450-1071	POOL pH®
HAY-450-1072	POOL Rx SOCKET®

\*Tijdens het seizoen

# Hayward elektrolyse apparaten

## SALT & SWIM 2.0

8000  
UUR CEL-  
GARANTIE

2  
JAAR  
GARANTIE

Nieuwe generatie elektrolyser

### KENMERKEN

**Zoutelektrolyse** voor een groot assortiment aan chloorproductie 8,16, 22, 33 g/l/u

Instelling van de productieparameters via **LED-display**

**Cel** voor visuele controle van de productie

Gasdetector standaard inbegrepen Détecteur de gaz inclus de série

Detectie van de afdekking van het zwembad voor de aanpassing van de chloorproductie

**5 mogelijke instellingen** voor chloorproductie (20,40,60,80,100%)



Verticale bypass-installatie

**Eenvoudige en preciese instellingen dankzij het LED-display**  
Salt&Swim® 2.0 verandert van kleur afhankelijk van de bijbehorende instelling, vooral bij de productie van chloor met of zonder gesloten luik.



Blauw  
CHLORE PRODUCTIE



Groen  
CHLORE CHOC MODUS



Violet  
AFDEKKING GESLOTEN  
EN PROGRAMMEERBAAR  
CHLORE PRODUCTIE

### Voltooi uw installatie met



POOL pH®

POOL Rx Socket®

REF	CODE	OMSCHRIJVING	MAX BAD VOLUME
HAY-450-1070	SASV08CEU	Salt & Swim 2.0 8g/u	30 m <sup>3</sup>
HAY-450-1068	SASV16CEU	Salt & Swim 2.0 16g/u	75 m <sup>3</sup>
HAY-450-1069	SASV22CEU	Salt & Swim 2.0 22g/u	100 m <sup>3</sup>
HAY-450-1075	SASV33CEU	Salt & Swim 2.0 33g/u	150 m <sup>3</sup>

### OPTIES

HAY-450-1052	J-OPTION-FLOW	Mechanische stromingsdetectie
--------------	---------------	-------------------------------

# Hayward elektrolyse apparaten

## SALT & SWIM 2.0+



Nieuwe generatie elektrolyser aangesloten via Bluetooth

### KENMERKEN

- Zoutelektrolyse** voor een groot assortiment aan chloorproductie 8, 16, 22, 33 g/l/u
- Filterpompsturing (2 modus: manueel of automatisch)
- Voeding en controle van uw LED-verlichting tot 50W (programmawijziging voor RGB-LED's)
- Alle parameters worden gecontroleerd door een speciale vrije app (Bluetooth-verbinding).
- Cel** voor visuele controle van de productie
- Detectie van de afdekking van het zwembad voor de aanpassing van de chloorproductie
- 5 mogelijke instellingen voor chloorproductie (20,40,60,80,100%)
- Voor zwembaden van 30 m<sup>3</sup> tot 150 m<sup>3</sup>.



Verticale bypass-installatie



Beheer op afstand via Bluetooth met de gratis app van Hayward



BLAUW  
CHLORE PRODUCTIE



Groen  
CHLORE CHOC MODUS



VIOLET  
AFDEKKING GESLOTEN  
EN PROGRAMMEERBAAR  
CHLORE PRODUCTIE



Hayward peristaltische pompen  
zie P 283

### De voordelen

- Een eenheid om al uw apparatuur te bedienen
- Specifieke toepassing voor Salt&Swim 2.0+ met bluetooth bediening
- Beheer desinfectie, filtratie en verlichting vanaf uw smartphone
- Een intuïtieve en eenvoudig te configureren applicatie

### TECHNISCHE EIGENSCHAPPEN

	HAY-450-1167	HAY-450-1168	HAY-450-1169	HAY-450-1170
Productie g/u	8	16	22	33
Zwembaden tot	30 m <sup>3</sup>	75 m <sup>3</sup>	100 m <sup>3</sup>	150 m <sup>3</sup>
Zoutgehalte	3 tot 100g/l			
Display	LED			
Alarmen	Zoutniveau/debiet			

REF	CODE	OMSCHRIJVING	MAX BAD VOLUME
HAY-450-1167	SASV08CEUB	Salt & Swim 2.0+ 8g/u	30 m <sup>3</sup>
HAY-450-1168	SASV16CEUB	Salt & Swim 2.0+ 16g/u	75 m <sup>3</sup>
HAY-450-1169	SASV22CEUB	Salt & Swim 2.0+ 22g/u	100 m <sup>3</sup>
HAY-450-1170	SASV33CEUB	Salt & Swim 2.0+ 33g/u	150 m <sup>3</sup>

# Hayward elektrolyse apparaten

## AQUARITE® FLO

Elektrolyse nieuwe generatie



- Zout elektrolyse voor zwembaden met een volume tot 200m³
- Instelling van de productie dankzij het LED scherm
- Transparante cel voor visuele controle van de productie
- Gasdetector standaard inbegrepen
- IP65 bescherming
- Zoutgehalte 3 tot 100 g/l
- Handmatige regeling van de chloor
- Stroomdetector kit in optie



Hayward peristatische pompen  
zie P 283

### TECHNISCHE EIGENSCHAPPEN

	AQR-FLO-8	AQR-FLO-16	AQR-FLO-22	AQR-FLO-33	AQR-FLO-50
Productie g/u	8	16	22	33	50
Zwembaden tot	30 m³	75 m³	100 m³	150 m³	200 m³
Zoutgehalte	3 tot 100g/l				
Debietsensor	Optie				
Alarmen	Zout niveau /Debiet				

REF	CODE	OMSCHRIJVING
HAY-450-1042	AQR-FLO-8	Basic 8 gr
HAY-450-0990	AQR-FLO-16	Basic 16 gr
HAY-450-0991	AQR-FLO-22	Basic 22 gr
HAY-450-1036	AQR-FLO-33	Basic 33 gr
HAY-450-1043	AQR-FLO-50	Basic 50 gr
HAY-450-1199	AQL-POOLRXLT	Pool Rx LT
HAY-450-1072	AQL-POOLRXSKT	Pool Rx Socket
HAY-450-1071	AQL-POOLPH	Pool pH
OPTIE		
HAY-450-1052	J-OPTION-FLOW	Debietsensor

INHOUDSOPGAVE

# Hayward elektrolyse apparaten

## AQUARITE® FLO ADVANCED / LOW SALT



### EXPERT LINE

### Meer dan alleen een elektrolyseapparaat

- Zout elektrolyse voor zwembaden tot 150m<sup>3</sup>
- Instelling van de produktie dankzij het LED scherm
- Transparante cel voor visuele controle van de produktie
- Gasdetector standaard inbegrepen
- IP65 bescherming
- Zoutgehalte van 1,5 tot 100g/l volgens modele
- Chloor shock modus
- Handmatige regeling van de chloor
- Productie vermindering via afdekkingsdetector

### AQUARITE® FLO Advanced inbegrepen:

- Regeling van de filtratie pomp (ook met variable snelheids pompen)
- LED-lichtregeling (voor LED-lampen tot 50W : geen extra kast nodig)
- Taal selectie
- Zelfreinigend (programmeerbaar tot 999 minuten)

### Option

- Opties : regelkit pH & ORP
- Premium Glass sonde\*



Verbindingsset (WiFi en Ethernet) optioneel waarmee alle functies op afstand kunnen bedient worden en opgeslagen via een geconnecteerde app.

\*tijdens het seizoen



Protocole Modbus RS485 inclusief



Download gratis de «Hayward Poolwatch» app om te genieten van het beheer op afstand in combinatie met de wifi-module.



### TECHNISCHE EIGENSCHAPPEN

	AQR-FLO-AD16	AQR-FLO-AD22	AQR-FLO-AD33	AQR-FLO-AD16LS	AQR-FLO-AD33LS
Productie g/u	16	22	33	-	-
Zwembaden tot	50 m <sup>3</sup>	90 m <sup>3</sup>	150 m <sup>3</sup>	60 m <sup>3</sup>	120 m <sup>3</sup>
Zoutgehalte	3 tot 100g/l			1,5 tot 100g/l	
Display	Grafisch, geeft de onmiddellijke produktie, dekking, (pH, Rx en T° optioneel)				
Alarmen	Zoutniveau/geen debiet/pH				

REF	CODE	OMSCHRIJVING
HAY-450-0992	AQR-FLO-AD16	Advanced 16 gr
HAY-450-0993	AQR-FLO-AD22	Advanced 22 gr
HAY-450-0995	AQR-FLO-AD33	Advanced 33 gr
HAY-450-0988	AQR-FLO-AD16LS	Advanced Low Salt 16 gr
HAY-450-0989	AQR-FLO-AD33LS	Advanced Low Salt 33 gr

### OPTIES

HAY-450-1051	BKPER-OPTION-PH	pH voor AQR-FLO Advanced kit	
HAY-450-1196	BGKBPER	pH Control Glass kit	<input checked="" type="checkbox"/>
HAY-450-0963	E-OPTION-REDOX	Rx voor AQR-FLO Advanced kit	
HAY-450-1198	EG	ORP Control Glass kit	<input checked="" type="checkbox"/>
HAY-450-1054	RS3WI-OPTION-W	Wifi kit	
HAY-450-1052	J-OPTION-FLOW	Debiet detector	
HAY-450-1053	T-OPTION-TEMP	Temperatuur kit	
HAY-450-0980	RS3NET-OPTION-L	Ethernet module met kabel	
HAY-450-0955	H-OPTION-CL	Vrij chloor modul	

# Cellen voor apparaten met polariteitsomkering

## MONARCH / DAVEY CELLEN



2  
JAAR  
GARANTIE

EcoSalt  
BMSC



EcoSalt Redox



Promatic

3  
JAAR  
GARANTIE

Cel voor ProGenius op aanvraag

### EcoSALT cellen model BMSC/MES (CELL IN "U") + REDOX

REF	MODEL GEINSTALLEERD APPARAAT OF LAMP CEL	INDICATIEF ZWEMBAD-VOLUME M <sup>3</sup>	MINIMAAL VEREIST ZOUT-GEHALTE
MNC-450-0580	EcoSalt BMSC 8	< tot 40	3g/l
MNC-450-0554	EcoSalt BMSC 13	< tot 65	3g/l
MNC-450-0555	EcoSalt BMSC 20	65 tot 100	3g/l
MNC-450-0556	EcoSalt BMSC 26	100 tot 130	3g/l
MNC-450-0588	EcoSalt REDOX	60	3g/l

### EcoSalt cellen model DES (In line Cellen) + EcoSalt2

REF	MODEL GEINSTALLEERD APPARAAT OF LAMP CEL	INDICATIEF ZWEMBAD-VOLUME M <sup>3</sup>	MINIMAAL VEREIST ZOUT-GEHALTE
MNC-450-0593	EcoSalt DES13	< 65	3g/l
MNC-450-0594	EcoSalt DES20-Poolfresh PFD 20CE	65 tot 100	3g/l
MNC-450-0595	EcoSalt DES26	100 tot 300	3g/l
MNC-450-0605	Poolfresh PFD 8CE	< tot 40	3g/l
MNC-450-0596	EcoSalt2 DES2-25E	< tot 75	3 g/l
	EcoSalt2 DES2-15EL	< tot 75	1,5 g/l
MNC-450-0597	EcoSalt2 DES2-15E	75 tot 125	3 g/l
MNC-450-0598	EcoSalt2 DES2-35E	125 tot 175	3 g/l
	EcoSalt2 DES2-25EL	75 tot 175	4,5g/l

### EcoSalt cellen model ProMatic, ESC Max en ProGenius

REF	MODEL GEINSTALLEERD APPARAAT OF LAMP CEL	INDICATIEF ZWEMBAD-VOLUME M <sup>3</sup>	MINIMAAL VEREIST ZOUT-GEHALTE
MNC-450-0552	ProMatic ESC16 - ESC16pH	< 80	3 g/l
	ProMatic ESC24-ESC24pH	80 tot 120	3 g/l
MNC-450-0553	ProMatic ESC36 - ESC36pH	120 tot 160	3 g/l
	ProMatic ESC48-MPS40	160 tot 200	3 g/l
MNC-450-0582	ESC MAX77 - MPS50	250	3 g/l
MNC-450-0581	ESC MAX PLUS	300 tot 400	3 g/l
MNC-450-0591	ProGenius DPG14	< 70	3 g/l
MNC-450-0592	ProGenius DPG23	70 tot 115	3 g/l

## ANDERE VERVANGINGSCELLEN



Cellule T-Cell



Cellule PoolRite



Cellule CLearwater LM2

### Hayward cellen

REF	MODEL GEINSTALLEERD APPARAAT OF LAMP CEL	VOORSTEL VERVANG-INGSCEL	INDICATIEF ZWEMBAD-VOLUME M <sup>3</sup>	MINIMAAL VEREIST ZOUT-GEHALTE
HAY-451-0523	Aquarite® Pro 60 m <sup>3</sup>	T-CELL-3-E	60	3,2 g/l
HAY-451-0524	Aquarite® Pro 95 m <sup>3</sup>	T-CELL-9-E	95	3,2 g/l
HAY-451-0522	Aquarite® Pro 150 m <sup>3</sup>	T-CELL-15-E	150	3,2 g/l
HAY-450-1128	Aquarite® Pro LS 60 tot 90 m <sup>3</sup>	T-CELL-15-LSE	90	1,5 g/l
HAY-450-1141	Salt & Swim 75 m <sup>3</sup> 15 gr	SAS15LD-CELL-EU	75	
HAY-450-1130	Salt & Swim 110 m <sup>3</sup> 22 gr	SAS22LD-CELL-EU	110	

### Poolrite cellen

REF	MODEL GEINSTALLEERD APPARAAT OF LAMP CEL	VOORSTEL VERVANG-INGSCEL	INDICATIEF ZWEMBAD-VOLUME M <sup>3</sup>	MINIMAAL VEREIST ZOUT-GEHALTE
MNC-450-0546	Poolrite/Sterilor 70 m <sup>3</sup>	AKS-150 6 platen	70	5 g/l B
MNC-451-0574	Poolrite/Sterilor 110 m <sup>3</sup>	AKS-250 8 platen	110	5 g/l
MNC-450-0547	Poolrite/Sterilor 170 m <sup>3</sup>	AKS-350 10 platen	170	5 g/l

### Clearwater cellen

REF	MODEL GEINSTALLEERD APPARAAT OF LAMP CEL	VOORSTEL VERVANG-INGSCEL	INDICATIEF ZWEMBAD-VOLUME M <sup>3</sup>	MINIMAAL VEREIST ZOUT-GEHALTE
MNC-450-0572	Clearwater LM2 65 m <sup>3</sup>	LM2-15 7 platen	60	4 g/l
MNC-450-0573	Clearwater LM2 100 m <sup>3</sup>	LM2-24 7 platen	95	4 g/l
MNC-450-0575	Clearwater LM2 180 m <sup>3</sup>	LM2-40 11 platen	150	4 g/l



# Hayward elektrolyse apparaten

## AQUARITE® PRO LOW SALT



De oplossing met laag zoutgehalte: alle voordelen van een zoutbehandeling maar met minder impact van de nadelen van zout water

EXPERT LINE

### KENMERKEN

- Werkt met een verlaagd zoutgehalte (van 1,2 tot 3,2 g/l)
- Minder zout bewaren
- Ideaal voor zwembaden met uitrustingen als ladders van roestvrij staal, zwembaden van glasvezel...
- Inclusief Sense & Dispense module : automatische pH- en ORP-regeling voor schoon water zonder zorgen
- Voor zwembaden tot 90 m<sup>3</sup>, afhankelijk van de hardheid van het plaatselijke water
- Beschikbaar met 2 Hayward R T-CELL cellen voor alle maten zwembaden



REF	OMSCHRIJVING	INDICATIEF ZWEMBADVOLUME (m <sup>3</sup> )
HAY-450-0933	Aquarite Pro LS 50	< 50
HAY-450-0003	Aquarite Pro LS 75	50 - 90

## AQUARITE PRO™ + MODULE SENSE AND DISPENSE PH\*



Behandeling met zout is nog nooit zo eenvoudig en autonoom geweest

EXPERT LINE

### Principe

L'AquaRite™ Pro is een elektrolyseapparaat voor zout van de jongste generatie, om in alle omstandigheden perfect behandeld water te hebben.

De Turbo Cell® zet water met een kleine hoeveelheid zout om in chloor, dat zich door het bad verspreidt en kristalhelder water garandeert.

In combinatie met de Sense and Dispense module behandelt de AquaRite™ Pro het zwembad alleen als het nodig is en zorgt hij tevens voor een automatische regeling van het pH.

### De voordelen

- Automatische reiniging door omkering van de polariteit (in een maximum van 2 u)
- Ingebouwde functie voor chloor overdosering
- Digitale weergave van alle parameters
- Led-weergave van de status en fouten
- Beveiligd met debietdetector
- Functietoets met waterdicht membraan
- Maximaal vereist zoutgehalte 3,2 gr/l
- Compatibel met Sense and Dispense pH/ORP regeling
- Levensduur van de cel: 10 000 uur
- Elektriciteitsverbruik: 2 ampère

### pH/ORP regeling Sense and dispense

- Regelt de pH waarde en productie van de Aquarite
- Eenvoudige, snelle installatie en programmering
- Geen externe voeding nodig
- Transparante sondehouder met aftakking voor een betere analyse
- Omzetter van gefilterde signalen
- Monsterkraantje
- 2 Ø kraag voor montage op leiding van 50 of 63 mm



Sense&Dispense module

Sense and Dispense pH Module

=

+



Peristaltische pomp

REF	OMSCHRIJVING
HAY-450-0921	Aquarite Pro + Sense & Dispense 60 m <sup>3</sup>
HAY-450-0922	Aquarite Pro + Sense & Dispense 95 m <sup>3</sup>
HAY-450-0923	Aquarite Pro + Sense & Dispense 150 m <sup>3</sup>

# Zout speciaal voor elektrolyse

## AQUASWIM UNIVERSEL

**Geschikt voor alle buiten- en binnenzwembaden met elektrolysecel met of zonder sonde**

**Zeer zuiver zout** (99,9% NaCl), ontdaan van alle met de cellen incompatibele sporenelementen

**Antikalk** voor een gemakkelijker onderhoud van het zwembad, scheidt kalk zeer effectief af uit het water

**Anticorrosie met dubbele werking**

Beschermt de apparatuur tot 50% beter tegen corrosie en scheidt metaalionen in het water af



**In overeen-stemming met norm EN16401**

**AquaSwim universeel 3 in 1**

Zak met 25 kg

**SAL-500-0002**



Web site

1 palet = 40 zakken met 25 kg



## ACTISALT

**TIP: bij het openen van het zwembad kunt u tijdens een shock behandeling met chloor de gewenste hoeveelheid stabiliseermiddel toevoegen.**

**ActiSalt**

Zak met 25 kg

**ACT-500-0023**

1 palet = 40 zakken met 25 kg



# Sterilor elektrolyse apparaten

## STERILOR DUO

3  
JAAR  
GARANTIE

OP  
BESTELLING

Zoutelektrolyse toestel met automatische polariteitsinversie + **pH regeling**. Sterilor DUO diagnosticeert eventuele storingen. Analyse en regeling van de Ph.

Exclusief controlesysteem. Functionering via unieke programmatuur.



REF	CODE	OMSCHRIJVING
STE-450-0018	KA Q4013	STÉRILOR Duo 25 - Voor baden van 1 tot 25m <sup>3</sup>
STE-450-0019	KA Q4014	STÉRILOR Duo 40 - Voor baden van 25 tot 40m <sup>3</sup>
STE-450-0020	KA Q4015	STÉRILOR Duo 60 - Voor baden van 40 tot 60m <sup>3</sup>
STE-450-0021	KA Q4016	STÉRILOR Duo 80 - Voor baden van 60 tot 80m <sup>3</sup>
STE-450-0022	KA Q4017	STÉRILOR Duo 100 - Voor baden van 80 tot 100m <sup>3</sup>
STE-450-0023	KA Q4018	STÉRILOR Duo 120 - Voor baden van 100 tot 120m <sup>3</sup>
STE-450-0012	KA Q0653E	2 vaten/2 elektroden - Voor zwembaden van 120 tot 160m <sup>3</sup>

## STEREDOX

2  
JAAR  
GARANTIE

OP  
BESTELLING

Regelunit die het besturen van een zout elektrolyse toestel mogelijk maakt door meting van het redoxpotentieel in het zwembadwater. Hij is speciaal ontworpen voor een directe besturing van de STERILOR SEL en DUO elektrolyzers.

Met regelings lampje en digitale display.

Wordt geleverd met: bedieningsunit, 50mm aanboorzadel, Redox metingssensor, sensorhouder en ijkingsoplossing

### STEREDOX UNIVERSEL

Idem als de Steredox, maar hij is geschikt voor alle elektrolyzers op de markt.

REF	OMSCHRIJVING
STE-450-0008	STEREDOX
STE-450-0004	STEREDOX UNIVERSEL

STEREDOX 2 OP BESTELLING



Andere STERILOR-oplossingen zijn op aanvraag beschikbaar.  
Vraag uw vertegenwoordiger voor meer informatie.

# Het AVADY- programma

## SCP / AVADY EXCLUSIEVE SAMENWERKING



- Al 10 jaar aanwezig naast SCP
- Innovatief productassortiment, hoge prestaties, eenvoudig te installeren en te gebruiken, margeversterkers
- 90% van de producten van het merk AVADY wordt in Europa geproduceerd.
- Duidelijk omschreven distributiebeleid: producten die gericht zijn op de verschillende Pro-, GSB-, Internet-, enz. netwerken).
- Gekwalificeerde technische ondersteuning in het veld of per telefoon
- Heeft een volledige website met de technische fiches van elk product in 7 talen, alsmede technische video's ter ondersteuning van de installatie en het gebruik van de apparatuur: [www.avadypool.com](http://www.avadypool.com)



## SAMENVATTING VAN HET 2022 PROGRAMMA

MODEL	PRIVÉZWEMBADEN	OPENBARE ZWEMBADEN	PRIVÉ SPAS	OPENBARE SPAS	MEETEHEDEN	PROPORTIONELE DOSERING	MAX. STABILISATOR HOEVEELHEID	GEKOPPELD AAN EEN ZOUTELECTROLISATOR	DIGITAAL DISPLAY	TEMPERATUURWEERGAVE	ALARM	WEB INTERFACE <a href="http://www.avadyconnect.com">www.avadyconnect.com</a>	GARANTIE	GARANTIE OP pH- EN Rx-PROBE	PAGINA
PRIM pH	20 tot 120 m <sup>3</sup>				pH	Ja			Oui		Mini/Maxi		2 jaar		293
PRIM Rx	20 tot 60 m <sup>3</sup>				Rx (Cl/mv)	Ja			Oui		Mini/Maxi		2 jaar		293
MAGNET S20 pH 8L/u	30 tot 900 m <sup>3</sup>	30 tot 450 m <sup>3</sup>			pH	Ja				Ja	Tijdvertraging		2 jaar	1 jaar	293
MAGNET S20 Rx 8L/u	30 tot 450 m <sup>3</sup>	1 tot 250 m <sup>3</sup>	≤ 10 m <sup>3</sup>		Rx	Ja				Ja	Tijdvertraging		2 jaar	1 jaar	293
POOLeasypH	1 tot 150m <sup>3</sup>		Ja		pH	Ja			Ja		Volumetrisch		2 jaar	1 jaar	294
POOLeasypH Rx	1 tot 80m <sup>3</sup>		Ja		Rx (Cl/mV)	Ja	50 ppm		Ja		Volumetrisch		2 jaar	1 jaar	294
PROpilot pH® Rx (1,5L/u)	1 tot 150m <sup>3</sup>		Ja		pH Rx (PPM, mg/l)	Ja	15 ppm	Ja	Ja	Ja	Volumetrisch	Kit beschikbaar	2 jaar	1 jaar	295
PROpilot pH® Rx (3L/u)	1 tot 280m <sup>3</sup>		Ja		pH Rx (PPM, mg/l)	Ja	15 ppm	Ja	Ja	Ja	Volumetrisch	Kit beschikbaar	2 jaar	1 jaar	295
DUO pH® Turboxy	15 tot 150m <sup>3</sup>	15 tot 90m <sup>3</sup>			pH Cl (PPM, mg/l)	Ja	50 ppm		Ja	Ja	Volumetrisch	Optie	2 jaar	1 jaar	298
PANpilot pH® Turboxy S20	15 tot 300m <sup>3</sup>	15 tot 220m <sup>3</sup>			pH Cl (PPM, mg/l)	Ja	50 ppm		Ja	Ja	Volumetrisch	Optie	2 jaar	1 jaar	297
PANduo pH® Turboxy	15 tot 150m <sup>3</sup>	15 tot 90m <sup>3</sup>			pH Cl (PPM, mg/l)	Ja	50 ppm		Ja	Ja	Volumetrisch	Optie	2 jaar	1 jaar	299
Physico pH® Turboxy		≤ 1 500 m <sup>3</sup>	Ja	Ja	pH Cl (PPM, mg/l)	Ja	80 ppm	Ja	Ja	Optie	Tijdvertraging		2 jaar	1 jaar	300

\*Optie AvadyConnect®: apparaten die in aanmerking komen voor de AvadyConnect® -optie (geïntegreerde elektronische kaart).

\*AvadyConnect® communicatiekit: elektronische kaart en ethernetmodule

Voor meer details over AvadyConnect® zie P 225

## PRIM pH / PRIM Rx



zonder sensor

### Perfect water voor een geringe prijs!

Voor het proportioneel regelen van de pH- of pH+ of chloor (mV).  
Geschikt voor privézwembaden 20 tot 120m<sup>3</sup> (pH) | 20 tot 60m<sup>3</sup> (chloor)

### Eenvoudig

- Duidelijke weergave van de pH- of ORP-waarde en berichten.
- Optimale gebruikersinterface: één functie per knop.

### Veiligheid

- De pomp stopt de dosering als de pH- of ORP-waarde te laag of te hoog is
- Statusweergave.



Meer over het product :  
kijk naar de video!



**Geluidstille dosering**  
dankzij diens motor-technologie



**Complete set**  
voor een snelle en eenvoudige plaatsing.

REF	OMSCHRIJVING
AVA-450-0230	PRIM pH complete set
AVA-450-0231	PRIM Rx complete set

### Toebehoren en onderhoud PRIM pH en PRIM Rx

REF	OMSCHRIJVING
AVA-451-0243	Standaard peristaltische buis (voor apparaten na 01/2016)
AVA-451-0194	Injectieklep voor peristaltische pomp 1/2" - 4x6
AVA-451-0106	Sonde voor pomp alleen pH 5ml - 120mm
AVA-451-0107	Sonde voor pomp alleen Rx 5ml - 120mm
AVA-451-0121	Sondehouder op de leiding voor pH of redoxelektrode - 120mm
AVA-451-0197	Zeef voor peristaltiek
AVA-451-0253	Compleet hydraulieke kit (voor apparaten na 01/2016)

## EVENREDIGE DOSEERPOMPEN



### Veelzijdig

- Reguleert pH of chloor

### Ergonomisch

- LCD display met achtergrondverlichting

### Intelligent

- Past de dosering aan afhankelijk van de behoefte aan waterbehandelingsproducten

### Eenvoudig

- Système électromagnétique nécessitant très peu d'entretien et simple à utiliser



REF	OMSCHRIJVING
AVA-450-0157	MAGNET S20 Rx 8l/u
AVA-450-0162	PRIM Rx met complete set

# Avady meet en regeltechniek

## POOLEASY pH of Rx



### Macht ten dienste van het water

Voor het proportioneel regelen van pH of chloor (mV).. Geschikt voor privézwembaden 1 tot 150m<sup>3</sup> (pH-versie); 1 à 80m<sup>3</sup> (Rx-versie)

zonder sensor



pH of redox sensor

### Eenvoudig

- Duidelijke weergave van pH- of ORP-waarde en berichten.
- Optimale gebruikersinterface: één functie per knop, menu beschikbaar in 7 talen

### Innovatief

- Past de dosering aan op basis van de vereiste chemische producten (proportioneel).

### Veiligheid

- Volumetrisch alarm om het legen van de chemische container te voorkomen.
- Sonde beschermd tegen elektrische stromen die in het water worden geïnduceerd.

### Compleet

- Geleverd met installatie kit waaronder 2 in 1 sensor-houder en zijn boorgereedschap, pH of redox sensor



Complete installatie kit inclusief

Meer over het product :  
kijk naar de video!



REF	OMSCHRIJVING
AVA-450-0236	POOLeasY pH (1,5l/u) met installatie kit*
AVA-450-0237	POOLeasY Rx (1,5l/u) met installatie kit

\*Niet te gebruiken in combinatie met zoutzuur  
Voor een goede redox meting dient de stabilisator van het zwembad niet meer dan 15 ppm te bedragen (15mg/l)  
\*\*\*Zie voorwaarden op [www.avadypool.com](http://www.avadypool.com)

## VOORDELEN : de 2 in 1 sensor-houder injecteur



### Innoverend

Eén enkel punt voor meten en injectie  
Sensor 100% beschermd door de buis van de sensor-houder



### Optimaal

Overwinteringsstop vervangt de sensor in de sensor-houder



Horizontale installatie



Verticale installatie

### Praktisch

Past op DN50 en DN63  
Verticaal installatie mogelijk.

## TOEBEHOREN EN ONDERHOUD POOLeasY pH en POOLeasY Rx

REF	OMSCHRIJVING
AVA-451-0243	Standaard peristaltische buis (voor apparaten na 01/2016)
AVA-451-0194	Injectieklep voor peristaltische pomp 1/2" - 4x6
AVA-451-0121	Sondehouder op de leiding voor pH of redoxelektrode - 120mm
AVA-451-0084	Verticale sondehouder 2 in 1
AVA-451-0197	Zeef voor peristaltiek

## PROPILOT pH®/ Rx



### Bestuurt alles voor uw water

Beveiligt de chloorproductie van uw zoutchlorinator. Reguleert tegelijkertijd de pH en chloor (mV).

Geschikt voor privé zwembaden 1 tot 280m<sup>3</sup>

Geschikt voor openbare zwembaden 1 tot 180m<sup>3</sup>

Geschikt voor 1 tot 2 personen / 10m<sup>3</sup> / dag

zonder sensor

### Eenvoudig

- Duidelijke weergave van pH- of ORP-waarde en massages.
- Optimale gebruikersinterface: één functie per knop, menu beschikbaar in 7 talen

### Innoverend

- Uitgerust met een gouden Rx sonde, laat het apparaat de regeling toe in een zoute omgeving.
- De Rx-uitgang maakt het ook mogelijk om een magneet-ventiel of een doseerpomp aan te sturen.

### Veelzijdig

#### Bestemd voor particuliere of openbare bekken

- Geïntegreerde pH-pomp\*\*:  
1,5 l/u > particulier: tot 150 m<sup>3</sup> - publiek: tot 100 m<sup>3</sup>  
3 l/u > privé: tot 280 m<sup>3</sup> - publiek: tot 180 m<sup>3</sup>
- Afhankelijk van het te behandelen volume kiest u de juiste chloorpomp (hieronder).

### Veiligheid

- Volumetrisch alarm om het legen van de chemische container te voorkomen.
- Dosering in verhouding tot de vraag naar pH en chloor
- Sondes beschermd tegen in het water geïnduceerde elektrische stromendemande en pH et chlore



Meer over het product :  
kijk naar de video



**Voor de pH dosering:**  
hij activeert de ingebouwde pomp van het apparaat

**Voor de chloor dosering:** hij bestuurt het apparaat van uw keuze dankzij het voorgevoede outlet

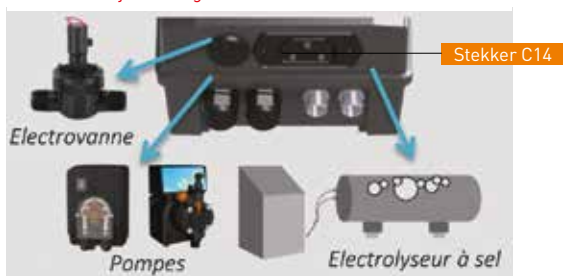

### PROpilot pH® RX (1,5l/u) met installatie kit\*

AVA-450-0238

\* 3l/u op aanvraag

### AvadyConnect®-communicatiekit\*\*

AVA-451-0347

\*\*Niet te gebruiken in combinatie met zoutzuur  
Voor een goede redox meting dient de stabilisator van het zwembad niet meer dan 15 ppm te bedragen (15mg/l)

\*\*Zie voorwaarden op [www.avadypool.com](http://www.avadypool.com)

Complete installatie kit geleverd met 2 in 1 sensor-houder + 1 jaar garantie op de sensoren!



1 \*\*\*  
JAAR  
GARANTIE  
SENSOR

## TOEBEHOREN EN ONDERHOUD POOLEASY EN PROPILOT

REF	OMSCHRIJVING
AVA-451-0299	Cristal Stop injector voor 2in 1 sonde
AVA-451-0300	Cristal Stop klep Ø 4 (3 stk)
AVA-451-0243	Standaard peristaltische buis (voor apparaten na 01/2016)
AVA-451-0191	pH sonde 5m lang 80mm-5m kabel
AVA-451-0213	Rx sonde 5m lang 80mm-5m kabel
AVA-451-0084	2 in 1 injector sondehouder
AVA-451-0197	Zeef voor persistaltiek
AVA-451-0253	Compleet hydraulieke kit (voor apparaten na 01/2016)
AVA-450-0316	Aanzuigslang H50 met Jack aansluiting (voor 25L bus)
AVA-450-0060	MAGNET S10 - 2L/h publiek: 60 m <sup>3</sup> privé: 120m <sup>3</sup> .
AVA-450-0148	MAGNET S10 - 6L/h publiek: 60 m <sup>3</sup> privé: 120m <sup>3</sup> .
AVA-450-0072	MAGNET S20 - 8L/h publiek: 300 m <sup>3</sup> privé: 540 m <sup>3</sup> .
AVA-450-0152	MAGNET S20 - 12L/u
AVA-450-0068	MAGNET S40 - 50L/u
AVA-450-0240	Pérfix 1.5L/u
AVA-450-0242	Pérfix 3L/u
AVA-451-0249	Magnet adapterventiel voor 2 in 1 injector
AVA-451-0274	C14 aansluiting voor AvadyConnect communicatie



# Avady meet en regeltechniek

## DUO pH® Rx



### Complete besturing van uw water

Geschikt voor privé zwembaden 1 tot 150m<sup>3</sup>, openbare zwembaden 1 tot 90m<sup>3</sup>, acampings, hotels en residenties (1 tot 2 personen / 10m<sup>3</sup>/dag)

### Innovatief

- DUO pH® Rx regelt gelijktijdig pH-[\*] en chloorniveau[\*\*]
- Gelijktijdige weergave van pH- en redox (chloor) waarden
- Sondes beschermd tegen in het water geïnduceerde elektrische stromen

### Multi-use

- Instelbare dosering voor regelen van zowel kleine als grote volumes
- Ontwikkeld voor privé baden met ingebouwde pompen van 1,5 l/u tot 80 m<sup>3</sup>
- Geschikt voor 1 tot 2 personen / 10 m<sup>3</sup> /dag.

### Veilig

- Volumetrisch alarm voorkomt ongewenst leeglopen van het vat met chemicaliën
- Past dosering aan op benodigde hoeveelheid pH en chloor
- Volumetrisch alarm om het legen van de chemische container te voorkomen



Meer over het product :  
kijk naar de video!



NIEUW DESIGN tijdens het seizoen



**Dosering van pH en chloor:**  
de DUO pH® Rx bestuurt de geïntegreerde pompen. De peristaltische pompen zijn robuust, stil en betrouwbaar. Exacte weergave via Nederlandstalige display

**Ingang niveau pH**  
**Ingang niveau chloor:**

**Geleverd inclusief 2x 2-in-1 sensor houder + 1 jaar garantie op de sensoren!\*\*\***



REF	OMSCHRIJVING
AVA-450-0324	DUO pH® Rx*
AVA-451-0347	AvadyConnect®-communicatiekit**

### Toebehoren en onderhoud DUO pH® Rx

REF	OMSCHRIJVING
AVA-451-0243	Standaard peristaltische buis (voor apparaten na 01/2016)
AVA-451-0191	pH sonde 5m lang 80mm-5m kabel
AVA-451-0213	Rx sonde 5m lang 80mm-5m kabel
AVA-451-0084	2 in 1 injector sondehouder
AVA-451-0253	Compleet hydraulieke kit (voor apparaten na 01/2016)
AVA-450-0316	Aanzuigslang H50 met Jack aansluiting (voor 25l bus)
AVA-451-0217	PVC cristal buis 4x6mm-25m
AVA-451-0238	2 in 1 sondehouder injector
AVA-451-0259	Standaard Turboxy onderhoudskit
AVA-450-0318	Aanzuigslang H80 met Jack aansluiting (voor 60 tot 100L bus)

\*Niet te gebruiken in combinatie met zoutzuur

Voor een goede redox meting dient de stabilisator van het zwembad niet meer dan 15 ppm te bedragen (15mg/l)

\*\*Zie voorwaarden op [www.avadypool.com](http://www.avadypool.com)



## PANPILOT pH® TURBOXY S20



Regelt tegelijkertijd de pH en de chloor (ppm). Geschikt voor privé zwembaden 15 tot 300m<sup>3</sup>, semi-openbare zwembaden 15 tot 220m<sup>3</sup>, campings, hotels en residenties

### Eenvoudig

- Duidelijke weergave van pH, chloorwaarde in ppm, temperatuur en meldingen
- Optimale gebruikersinterface: menu in 7 talen inbegrepen
- Het paneel is klaar voor gebruik met de bijgeleverde installatieaccessoires.
- Geleverd met de complete installatiekit
- Apparaat dat geschikt is om de AvadyConnect®-optie te ontvangen
- Combineert het beste van de doseerpomptechnologie: peristaltisch voor pH en elektromagnetisch voor chloor.
- Amperometrische sonde/wandinstallatie
- Dankzij de gepatenteerde Turboxy®-technologie is de analysekamer compact en gemakkelijk te onderhouden.
- De bemonstering ervan vergemakkelijkt de verplichte handmatige analyse.
- Verplaatsingscontrole op [www.avadyconnect.com](http://www.avadyconnect.com), dankzij de optionele kit

### Veelzijdig

- Compatibel met organisch en anorganisch chloor en met stabilisator tot 40 mg/L

### Vijlig

- Volume-alarm om het leegmaken van een chemische voorraadbus te voorkomen
- Stromingsdetectie geïntegreerd in de Turboxy®-sonde
- Ingangsaansluitingen voor pH- en chloorteinde van tanksensoren



Meer over het product :  
kijk naar de video!



### Web-interface AvadyConnect®

Apparaat dat klaar is om de AVADYCONNECT® -optie te ontvangen om de gegevens met betrekking tot de baden op afstand te raadplegen en te beheren.



**VOORDEEL** Een enkele tabel om het onderhoud van al uw zwembaden te beheren. Apparaatinstellingen op afstand wijzigen, waarschuwingen ontvangen laag productniveau, historische en grafische gegevens...

Ontdek de webinterface op [www.avadyconnect.com](http://www.avadyconnect.com); ID en WW: demo

### Geleverd met complete installatiekit :

- 2 1/2» injectiekleppen
- Analytische kamer met bemonstering
- pH- en Turboxyelektroden
- Kalibratie-oplossingen
- 2 afsluiters
- 6 meter buis
- 8 steunklemmen [X4 Ø50 en X4 Ø63].
- 2 meter zuig- en perssling voor elke pomp
- 1 voorfilter snelkoppeling
- Afmetingen 58 x 38 x 15 cm

### PANpilot pH® Turboxy S20 (3-8L/u)

AVA-450-0292

### AvadyConnect® Optie\*\*

AVA-450-0294

### Toebehoren en onderhoud PANduo pH® Turboxy S20

REF	OMSCHRIJVING
AVA-451-0243	Standaard peristaltische buis (voor apparaten na 01/2016)
AVA-451-0191	pH sonde 5m lang 80mm-5m kabel
AVA-451-0084	2 in 1 injector sondehouder
AVA-451-0197	Zeef voor peristaltische pomp
AVA-451-0253	Compleet hydraulieke kit (voor apparaten na 01/2016)
AVA-450-0316	Aanzuigslang H50 met Jack aansluiting (voor 25 bus)
AVA-451-0217	PVC cristal buis 4x6mm-25m
AVA-451-0238	2 in 1 sondehouder injector
AVA-451-0259	Standaard Turboxy onderhoudskit
AVA-450-0318	Aanzuigslang H80 met Jack aansluiting (voor 60 tot 100L bus)
AVA-451-0195	Injectieklep elektromagnetische pomp met schroefdraad 1/2"
AVA-451-0329	Set van 5 schuimen voor beschermende filtersnelkoppeling
AVA-451-0194	Injectieklep 1/2" - 4x6

\*Niet te gebruiken in combinatie met zoutzuur

Voor een goede redox meting dient de stabilisator van het zwembad niet meer dan 15 ppm te bedragen (15mg/l)

\*\*Zie voorwaarden op [www.avadypool.com](http://www.avadypool.com)

# Avady meet en regeltechniek

## DUO pH® TURBOXY



### Regelt tegelijkertijd de pH en chloor (ppm).

Geschikt voor privé zwembaden 15 tot 150m<sup>3</sup>, openbare zwembaden 15 tot 90m<sup>3</sup>, hotels, residenties en cottages.

#### Eenvoudig

- Duidelijke weergave van pH, chloorwaarde, temperatuur en meldingen.
- Optimale gebruikersinterface: één functie per knop, menu beschikbaar in 7 talen.

#### Innovatief

- Vereenvoudigde amperometrische meting

#### Veelzijdig

- Compatibel met organisch en anorganisch chloor en met de aanwezigheid van stabilisator tot 50ml/L.
- Geïntegreerde pompen :
  - pH 1.5L/u
  - Chloor 3L/u
- Montage op DN50 buizen (horizontale of verticale montage)

#### Veilig

- Volumetrisch alarm om het legen van de houder met chemische producten te vermijden.
- Stromingsschakelaar geïntegreerd in de Turboxy® -sonde
- Ingangs aansluitingen voor einddetectoren voor de pH- en chloordetectie van de tank.

#### De installatie kit omvat:

1 pH en chloor Turboxy installatie inclusief universele sensor houder DN50 en klokboor



#### Web-interface AvadyConnect®

Apparaat dat klaar is om de AVADYCONNECT® -optie te ontvangen om de gegevens met betrekking tot de baden op afstand te raadplegen en te beheren.



**VOORDEEL** Een enkele tabel om het onderhoud van al uw zwembaden te beheren. Apparaatinstellingen op afstand wijzigen, waarschuwingen ontvangen laag productniveau, historische en grafische gegevens...

Ontdek de webinterface op [www.avadyconnect.com](http://www.avadyconnect.com); ID en WW: demo

**Dosering van pH en chloor** geïntegreerd  
Stille peristaltische pompen



Meer over het product :  
kijk naar de video!

**pH ingangsniveau**  
**chloor ingangsniveau**

#### DUO pH® Turboxy (vatbaar voor de AvadyConnect®)

**AVA-450-0296**

Nieuw design tijdens het seizoen

#### AvadyConnect®Optie\*\*

**AVA-450-0294**



Turboxy afstandsbedieningskit  
Aanbevolen voor optimale prestaties

#### Toebehoren en onderhoud DUO pH® Turboxy

REF	OMSCHRIJVING
AVA-451-0243	Standaard peristaltische buis (voor apparaten na 01/2016)
AVA-451-0191	pH sonde 5m lang 80mm-5m kabel
AVA-451-0084	2 in 1 injector sondehouder
AVA-451-0253	Compleet hydraulieke kit (voor apparaten na 01/2016)
AVA-450-0316	Aanzuigslang H50 met Jack aansluiting (voor 25L bus)
AVA-451-0217	PVC cristal buis 4x6mm-25m
AVA-451-0238	2 in 1 sondehouder injector
AVA-451-0259	Standaard Turboxy onderhoudskit
AVA-450-0318	Aanzuigslang H80 met Jack aansluiting (voor 60 tot 100L bus)
AVA-451-0351	Turboxy afstandsbedieningskit

\*Niet te gebruiken in combinatie met zoutzuur

Voor een goede redox meting dient de stabilisator van het zwembad niet meer dan 15 ppm te bedragen (15mg/l)

\*\*Zie voorwaarden op [www.avadypool.com](http://www.avadypool.com)

## PANDUO pH® TURBOXY



Reguleert tegelijkertijd de pH en chloor (ppm).

Geschikt voor privézwembaden 15 tot 220m<sup>3</sup>, semi-openbare zwembaden 15 tot 90m<sup>3</sup>, hotels en residenties.

### Eenvoudig

- Duidelijke weergave van pH, chloorwaarde, temperatuur en meldingen.
- Optimale gebruikersinterface: menu in 7 talen inbegrepen.
- Het paneel is gebruiksklaar en voorbedraad met de meegeleverde installatieaccessoires.
- Geleverd met de complete installatiekit

### Innovatief

- Dankzij de gepatenteerde Turboxy®-technologie is de analysekamer compact, wat het onderhoud vergemakkelijkt.
- Amperometrische sonde.
- De bemonstering vergemakkelijkt de verplichte handmatige analyses.
- Afstandsbediening op [www.avadyconnect.com](http://www.avadyconnect.com), dankzij de optionele kit.

### Veelzijdig

- Compatibel met organisch en anorganisch chloor en stabilisator tot 40mg/l.

### Veilig

- Volumetrisch alarm om het legen van de houder met chemische producten te vermijden.
- Stromingsdetectie geïntegreerd in de Turboxy® sonde.
- Jacks input voor pH- en chloortankbodendetectors.



Meer over het product :  
kijk naar de video!



### Web-interface AvadyConnect®

Apparaat dat klaar is om de AVADYCONNECT® -optie te ontvangen om de gegevens met betrekking tot de baden op afstand te raadplegen en te beheren.



**VOORDEEL** Een enkele tabel om het onderhoud van al uw zwembaden te beheren. Apparaatinstellingen op afstand wijzigen, waarschuwingen ontvangen laag productniveau, historische en grafische gegevens...

Ontdek de webinterface op [www.avadyconnect.com](http://www.avadyconnect.com); ID en WW: demo

Nouveau design en cours de saison

### Geleverd met:

- 2 injectiekleppen 1/2"
- Analyse kamer voor het nemen van monsters
- pH en Turboxy® elektroden
- kalibratie oplossingen
- 2 afsluitkleppen
- 6 meter buis

- 8 aanboorzadels (X4 D50 en X4 D63)
- 2 meter aanzuig- en afvoerbuys voor iedere pomp
- 1 voorfilter
- Afmetingen 58 x 38 x 15 cm

REF	OMSCHRIJVING
<a href="#">AVA-450-0297</a>	PANduo pH® Turboxy (1,5-3l/u) (vatbaar voor de AvadyConnect®)
<a href="#">AVA-450-0294</a>	AvadyConnect®* optie
<a href="#">AVA-450-0303</a>	Temperatuur voor paneel optie

## TOEBEHOREN / ONDERHOUD

REF	OMSCHRIJVING
<a href="#">SEK-451-0009</a>	Chemicaliëntank 100l
<a href="#">SEK-451-0010</a>	Opvangbak voor 100 liter tank
<a href="#">AVA-450-0316</a>	Aanzuigslang H50 met Jack aansluiting (voor 25L bus)
<a href="#">AVA-450-0318</a>	Aanzuigslang H80 met Jack aansluiting (voor 60 tot 100L bus)
<a href="#">AVA-451-0292</a>	Schoonmaakoplossing 250ml voor pH/Rx sonde
<a href="#">AVA-451-0291</a>	Opbergingsoplossing 100ml voor pH/Rx sonde
<a href="#">AVA-451-0243</a>	Peristaltische buis (apparaten na 01/2016)
<a href="#">AVA-451-0253</a>	Compleet hydraulieke kit (voor apparaten na 01/2016)
<a href="#">AVA-451-0194</a>	Injectieklep 1/2" - 4X6
<a href="#">AVA-451-0329</a>	Set van 5 schuimen voor beschermende filtersnelkoppeling
<a href="#">AVA-451-0314</a>	Schurende onderhoudskit Turboxy B10

\*\*\*Zie voorwaarden op [www.avadypool.com](http://www.avadypool.com)

# Avady meet en regeltechniek

## PHYSICO pH® TURBOXY



### Compleet aansturing voor uw water

Regelt tegelijkertijd de pH en de chloor (ppm). Geschikt voor campings, hotels en residenties 1 tot 1500m<sup>3</sup>



Meer over het product :  
kijk naar de video!



Controle van:  
- pH :  
- Vrij chloor in mg/L (ppm)  
Geeft de **temperatuur**

Toegangsluik voor de aansluiting van de doseerpompen

Praktijk : De sluif in het paneel stelt u in staat om de kabels te verbergen

Analyse kamer inclusief :  
- Turboxy chloor sensor  
- Temperatuur sensor  
- pH sensor  
- Water steekproef

Afmetingen 58 x 38 x 17 cm

### Web-interface AvadyConnect®

Apparaat dat klaar is om de AVADYCONNECT® -optie te ontvangen om de gegevens met betrekking tot de baden op afstand te raadplegen en te beheren.



**VOORDEEL** Een enkele tabel om het onderhoud van al uw zwembaden te beheren. Apparaatinstellingen op afstand wijzigen, waarschuwingen ontvangen laag productniveau, historische en grafische gegevens...

Ontdek de webinterface op [www.avadyconnect.com](http://www.avadyconnect.com); ID en WW: demo

REF	OMSCHRIJVING
AVA-450-0287	Physico pH® Turboxy (vatbaar voor de AvadyConnect®)
AVA-450-0294	AvadyConnect®* optie
AVA-450-0303	Temperatuur voor paneel optie

### Meegeleverde installatiekit



### Innovatief

- Dankzij de gepatenteerde TURBOXY® -technologie is de analysekamer compact en gemakkelijk te onderhouden.
- Uitgerust met zijn abrasieve turbine zorgt hij voor een stabiele chloormeting.
- Sonde die beschermd is tegen elektrische stromen die in het water worden geïnduceerd.

### Veiligheid

- Volume-alarm om te voorkomen dat de chemicaliënbuis leegloopt.
  - Dosering in verhouding tot de pH-waarde en de chloorbehoefte.
  - Invoeraansluitingen voor pH- en chloortanksensoren.
- De Turboxy® -sonde heeft een geïntegreerde stroomschakelaar en een temperatuursensor.

### Polyvalent

- Compatibel met :  
- Organisch chloor, anorganisch chloor,  
- Stabilisator tot 50 mg/L.

\*Zie voorwaarden op [www.avadypool.com](http://www.avadypool.com)

# Toebehoren voor Avady apparaten

## SONDES EN SONDEHOUDERS



REF	OMSCHRIJVING
1	AVA-451-0106 Sonde voor pomp alleen pH 5 lm. Lengte 120 mm (voor PRIM en MAGNET)
2	AVA-451-0107 Sonde voor pomp alleen Rx 5 ml. Lengte 120 mm (voor MAGNET S20)
3	AVA-451-0100 Sonde voor paneel pH x1 m. Lengte 120 mm (Physico/Pan Magnet/Profitness)
4	AVA-451-0101 Sonde voor paneel pH x 1m. Lengte 120 mm (Pan Magnet)
5	AVA-451-0121 Sondepoort op de leiding voor pH- of redoxelektrode van 120 mm lengte
6	AVA-451-0190 Sonde pH voor Simpool lengte 80 mm
7	AVA-451-0191 Sonde pH 5 m Lengte 80 mm [2-1]
8	AVA-451-0213 Sonde Rx 5 m Lengte 80 mm [2-1]
9	AVA-451-0084 Sensor-houder injector 2-1 horiz/vert Ø 50 of 63 (Pooleasy/PROpilot)
10	AVA-451-0104* Glazen pH sensor lg 120 te schroeven PG13,5/S8
	AVA-451-0105* Glazen Redox sensor lg 120 te schroeven PG13,5/S8
	AVA-451-0255 Redox sensor OR 5m voor Propilot pH/Rx
	AVA-451-0235 CLM-sonde, vrij chloor organisch/anorganisch
	AVA-451-0103 Gel voor CLM-sonde (organisch/anorganisch chloor)
	AVA-451-0098 Membraan voor CLM (organisch/anorganisch chloor) sensor

\* Compatibel met concurrerende merken: Bayrol, Prominent, Cyclope en Dynotech..



AVA-451-0111



AVA-451-0110



AVA-451-0113

## IJKVLOEISTOF FLESJES 100 ML

REF	OMSCHRIJVING
AVA-451-0111	Flesje ijkvloeistof pH 7
AVA-451-0110	Flesje ijkvloeistof pH 4
AVA-451-0113	Flesje ijkvloeistof 475 mV Redox
AVA-451-0157	Flesje ijkvloeistof pH 7,3 (Simpool)
AVA-451-0112	Flesje ijkvloeistof pH 9

## PH MINUS VLOEIBAAR

REF	OMSCHRIJVING
ACT-500-0117	ACTI pH Minus 20L Vloeibaar <b>ADR</b>
ACT-500-0084	ACTI pH Plus 20L Vloeibaar <b>ADR</b>
SEK-451-0009	100l tank voor chemicaliën
SEK-451-0010	Opvangbak voor 100l tank
NRW-500-0001	Polyfosfaat kristallen: een paar kristallen in de chloor tank voorkomt kalkvorming in de vloeibare chloor injectors.



AVA-451-0194



AVA-451-0196



AVA-451-0329

## ANDERE TOEBEHOREN

REF	OMSCHRIJVING
AVA-451-0194	Injectieklep 1/2" - 4 X 6
AVA-451-0195	Injectieklep 1/2" - 4 X 6 elektromagnetische pomp met draad 1 1/2"
AVA-451-0193	Voetfilter universeel 4 x 6 voor elektromagnetische pomp type MAGNET
AVA-451-0196	Wasbare filterpatroon 5"
AVA-450-0248	Aanzuigslang H50 - 4x6 - 4 draden
AVA-450-0316	Aanzuigslang H50 - 4x6 - Stekker
AVA-450-0318	Aanzuigslang H80 - 4x6 - Stekker
AVA-450-0319	Aanzuigslang H80 - 4x6 - 4 draden
AVA-451-0292	Schoonmaakoplossing 250 ml voor pH/Rx sonde
AVA-451-0291	Opbergingsoplossing 100 ml voor pH/Rx sonde
AVA-451-0349	Peristaltisch buisje voor blauwe POOLEasy en BF
AVA-451-0350	Peristaltisch buisje voor blauwe PRIM
AVA-451-0197	Zeef voor peristaltiek
AVA-451-0243	Peristaltische tube voor PoolEasy/ PRIM Tempo UV/PROpilot zwart
AVA-451-0329	Set van 5 schuimen voor beschermende filtersnelkoppeling

# UV desinfectie/ Fotokatalytische oxidatie

## UV HIGH REFLECTION

### De hoogste UV-reflectie index op de markt

Een méér natuurlijk, minder chemisch water voor verhoogde bescherming

- Interne reflector in E-PTFE veel beter dan de traditionele INOX-reflector voor betere blootstelling van micro-organismen (95% reflectievermogen met onze EPTFE-katalysator)
- EPTFE is een zeer reflecterend (ijsachtig) materiaal dat de vorming van biofilm en afzettingen in de reactiekamer voorkomt. Vermijdt schaduwrijke gebieden
- Geschikt voor zout en zeewater
- Vermindert het chemisch verbruik met gemiddeld 50%.
- Optionele chloorinjectiepomp optioneel verkrijgbaar
- Gemakkelijk en goedkoop onderhoud, peristaltische buis als injectie + lamp om de 9000 uur te vervangen door het zorgvuldig reinigen van de kwarts.

#### TECHNISCHE EIGENSCHAPPEN

Maximale werkdruk	3 bars
Lampvermogen	30kW/55kW/110kW
Levensduur	9000 uur
Min debiet	4 m <sup>3</sup> /u
Max debiet	12m <sup>3</sup> /u minimum, 16m <sup>3</sup> /u of 32m <sup>3</sup> /u (dubbele buis)
Voor zwembaden	32m <sup>3</sup> min tot 50 m <sup>3</sup> [enkele buis] of 100 m <sup>3</sup> [dubbele buis]
Bescherming	IP64
Aansluitingen	63 of 50 mm
Dosering	30 mJ/cm <sup>2</sup> bij maximaal debiet
Compatibiliteit	100% ok zeewater
CE	goedgekeurd

2022  
NIEUW

2  
JAAR  
GARANTIE

EXCLUSIEF  
SCP



ELE-450-0511 30 W

ELE-450-0505 55 W

ELE-450-0506 110 W

#### Vervangingsonderdeel

ELE-451-0069 UV-lamp 30 W

ELE-451-0002 UV-lamp 55 W

Apparaat met doseerpomp op aanvraag

## QUANTUM

### Fotokatalytische oxidatie

### De meest krachtige manier van desinfecteren

Geschikt voor zwembaden tot 65m<sup>3</sup> (1 lamp) / 130 m<sup>3</sup> (2 lampen)

#### Voordelen

- Reduceert het verbruik van chemicaliën drastisch tot 70% voor buitenbassins en 80% voor binnenbassins.
- Afbraak van micro-organismen, pathogenen, biofilm, olie, ureum etc.
- Het water wordt ontdaan van alle sanitaire en visuele vervuilingen; wat overblijft is schoon, helder en zuiver water
- Fotokatalytische oxidatie is een snel en natuurlijk proces dat geen sporen achterlaat
- Volledig autonoom automatisch systeem. Kan werken met een zout-elektrolyse om bacteriën te wijzigen die de elektrolyse niet kan bestrijden en verlengt de levensduur van de cel.
- De UV-lampen worden niet gebruikt voor de behandeling van het water, maar om een reactie op te wekken; de levensduur is daardoor langer: 14.000 uur.
- Optionele chloorinjectiepomp verkrijgbaar
- Gemakkelijk en goedkoop onderhoud, peristaltische buis als injectie + lamp om de 14 000 uur te vervangen door het zorgvuldig reinigen van de kwarts.

#### TECHNISCHE EIGENSCHAPPEN

Vermogen	220 V - 240V 50/60Hz
Levensduur lampen	14 000 uren
Verbruik	40W / 1 x 64W / 2 x 64W
Maximale druk	3 bar
Sterkte lampen	30W / 1 of 2 x 55W
Lampen	laag - hoog vermogen
Maximale capaciteit	10m <sup>3</sup> /u, 14m <sup>3</sup> /u of 28m <sup>3</sup> /u
Bescherming	IP64
Compatibiliteit	100% ok zeewater
Verbindingen	2"/63 mm met reductors 1½"/50 mm
CE	goedgekeurd

2022  
NIEUW

2  
JAAR  
GARANTIE

EXCLUSIEF  
SCP

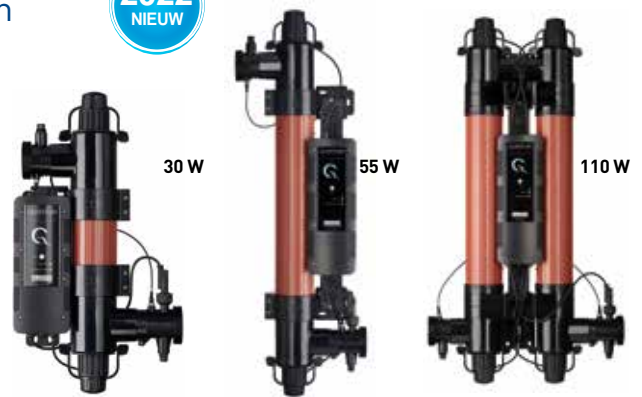

Maximale doorvoercapaciteit  
10 m<sup>3</sup>/u  
Quantum 30 W

Maximale doorvoercapaciteit  
14 m<sup>3</sup>/u  
Quantum 55 W

Maximale doorvoercapaciteit  
28 m<sup>3</sup>/u  
Quantum 110 W

ELE-450-0513 30 W

ELE-450-0016 55 W

ELE-450-0014 110 W

#### Vervangingsonderdeel

ELE-451-0069 UV-lamp 30 W

ELE-451-0002 UV-lamp 55 W

Apparaat met doseerpomp op aanvraag

## AQUARITE® UV LOW SALINITY

Innovatieve combinatie van 3 desinfectiesystemen: UV-technologie, zoutarme elektrolyse en hydrolyse (zoutsnelheid: 1,5G zout/L)



### EXPERT LINE

#### Het principe

- Elektrolyse met laag zoutgehalte levert de dosis chloor die nodig is om het ontsmette en desinfecterende water in stand te houden.
- De hydrolyse van water genereert vrije radicalen met sterkere desinfecterende krachten dan chloor
- UV-stralen verwijderen 99% van de chlooramines, algen, bacteriën en micro-organismen.

#### Besturingsapparatuur

- Controle en regulering van pH, ORP en vrij chloor
- Controle van filtratie, verlichting, pH, ORP + 4 aux.
- Temperatuurregeling
- Facultatieve afstandsbediening (WiFi /Ethernet+ app)

#### UV-lamp: 2 x 55 watt lampen.

- Voeding en controle vanuit AquaRite
- 63 mm universele in- en uitlaataansluitingen
- 2 afzonderlijke kamers voor een optimaal rendement door een groter watercontactoppervlak
- Materiaal gemaakt van exclusieve UL1018 PVC, speciaal geformuleerd om bestand te zijn tegen UV-straling en druk tot 3 bar



## OPTIES - CONNECTIVITEIT



Download gratis de applicatie "Hayward® Poolwatch" om te profiteren van beheer op afstand.  
in combinatie met de Wifi of ethernet module



TECHNISCHE EIGENSCHAPPEN	HAY-450-1165	HAY-450-1166	HAY-450-1120
<b>Zoutgehalte</b>	De 1,5 g tot 100g de NaVI		
<b>Zwembaden tot</b>	65 m <sup>3</sup>	200 m <sup>3</sup>	300 m <sup>3</sup>
<b>Minimum debiet</b>	5 m <sup>3</sup> /u	9 m <sup>3</sup> /u	9 m <sup>3</sup> /u
<b>Uitgangen</b>	8 - 15 A	10 - 15 A	35 - 45 A
<b>Stroomverbruik</b>	120 W	150 W	360 W
<b>Hoofdbeheer-uitgangen</b>	Filtratie/verlichting/verwarming		
<b>Extra besturingsuitgangen</b>	4 extra, door de gebruiker te configureren relaisuitgangen		

REF	CODE	OMSCHRIJVING
HAY-450-1165	AQR-UV-1LS	AquaRite® UV Low Salt 120W - 65 m <sup>3</sup>
HAY-450-1166	AQR-UV-2LS	AquaRite® UV Low Salt 150W - 200 m <sup>3</sup>
HAY-450-1120	AQR-UV-3LS	AquaRite® UV Low Salt 360W - 300 m <sup>3</sup>
OPTION		
HAY-450-1051	BKPER-OPTION-PH	pH-kit (sonde + chip + peristaltische pomp + montagebeugel )
HAY-450-1196	BGKPER	Kit pH Control Glass
HAY-450-0963	E-OPTION-REDOX	Rx-kit (sonde + chip + montagebeugel)
HAY-450-1198	EG	Kit ORP Control Glass
HAY-450-1053	T-OPTION-TEMP	Temperatuur kit
HAY-450-0955	H-OPTION-CL	Vrij chloor modul
HAY-450-1054	RS3WI-OPTION-W	Wifi kit
HAY-450-0980	RS3NET-OPTION-L	Ethernet modul
HAY-450-1052	J-OPTION-FLOW	Flow switch kit







# ZWEMBAD ONDERHOUD

- 307** PoolStyle toebehoren programma
- Clear Choice Gold toebehoren programma
- 308** programma
- 310** Polaris programma
- 311** Funshine programma
- 312** SuperPro toebehoren programma
- 314** Thermometers
- 315** Toucan programma
- 316** Overig onderhoudstoehoren
- 318** Handmatige vacuumreinigers
- 322** Oplaadbare reinigers
- Tabel automatische bodemzuigers
- 324** bodemzuigers
- 325** Hydraulische reinigers
- 329** Automatische bodemzuigers
- 334** Maytronics programma
- 344** Maytronics onderdelen

# SCP



# Poolstyle toebehoren

## ONDERHOUDSET



REF	OMSCHRIJVING	VERPAK.
1 KOK-400-8637	Inhoud: Borstelzuiger - Borstel - Oppervlakteschepnet - Blauwe thermometer - Analyse set chloor, pH. Verpakking	6
2 KOK-400-8624	Inhoud: Diep schepnet, halveaan verzwaarde bodemzuiger, wandborstel versterkte nylon haren 45 cm, luxe witte thermometer, tester 3 in 1 (vrije chloor, pH en totale alkaliteit) In een aantrekkelijk gekleurd koffertje	6

## SCHEPNETTEN



REF	OMSCHRIJVING	VERPAK.
1 KOK-400-8607	Kunststof oppervlakteschepnet standaard	12
2 KOK-400-8619	Oppervlakteschepnet inclusief stang 1,20 m	12
3 KOK-400-8617	Versterkt aluminium oppervlakteschepnet	12
4 KOK-400-8608	Diep schepnet standaard	12
5 KOK-400-8004	Diep schepnet Heavy Duty	12
6 KOK-400-8609	Versterkt aluminiumdiep schepnet	12

## BODEMZUIGERS



REF	OMSCHRIJVING	VERPAK.
1 KOK-400-8605	Halveaan bodemzuiger	12
2 KOK-400-8610	Verzwaarde driehoekige bodemzuiger	6
KOK-401-0032	Vervangingsborstels. Set van 3	24
3 KOK-400-8620	Bodemzuiger met zijborstels	12
4 KOK-400-8612	Flexibele betonborstel, 8 wielen	12
5 KOK-400-8629	Halveaan verzwaarde bodemzuiger. Verzwaarde bodemzuiger met borstel en zuigsysteem. Bestemd voor zwembaden met liner	6

## SCHOONMAAKBORSTELS



REF	OMSCHRIJVING	VERPAK.
1 KOK-400-8623	Wandborstel 45 cm, gebogen	12
2 KOK-400-8613	Luxe wandborstel aluminium versterkt 42 CM	12
3 KOK-400-8614	Anti-alg wandborstel	24
4 KOK-400-8621	Universele borstel, polypropyleen	24
5 KOK-400-8606	RVS haar borstel 26 cm anti-alg	12
6 KOK-400-8639	Hoekborstel	48
7 KOK-400-8615	Accessoireshouder	24
8 KOK-400-8627	Magische handschoen	18

## TELESCOOP STANGEN



REF	OMSCHRIJVING	VERPAK.
1 KOK-400-8638	Alu 1,20 tot 3,60 m / 0,8 mm	12
2 KOK-400-8644	Alu 2,40 tot 4,80 m / 0,8 mm	12
3 KOK-400-8645	Alu 1,80 tot 3,60 m / 0,8 mm	12

## DRIJVENDE SLANGEN



REF	OMSCHRIJVING
PSL-400-2007*	Drijvende slang 8 lm - 2 aansluitstukken
PSL-400-2009*	Drijvende slang 10 lm - 2 aansluitstukken
PSL-400-2010*	Drijvende slang 12 lm - 2 aansluitstukken
PSL-400-2011*	Drijvende slang 15 lm - 2 aansluitstukken
PSL-400-2012*	Drijvende slang 20 lm - 2 aansluitstukken

\*Verandering tijdens het seizoen

# Clear Choice Gold toebehoren



professionele prestige collectie

## REINIGINGSBORSTELS



### Muurborstel verstevigd 45 cm

Afwerking aluminium/goud. Stevige nylon haren.

CLR-400-8502

VERPAK. 24

## TELESCOOPSTANG



### Telescoopstang

Lengte van 2,40 m tot 4,80 m. Ergonomische handgreep en blokkering.

Extra comfortabele grip. Beschermings eindstuk om de liner niet te beschadigen.

CLR-400-8511

VERPAK. 6

## DRIJVENDE SLANGEN



### Drijvende slang zwart/goud

Met 1 draaiend en 1 vast opzetstuk

REF	OMSCHRIJVING
CLR-400-8044	9 ml
CLR-400-8042	12 ml
CLR-400-8043	15 ml

## ONDERHOUDSSET



### Clear Choice Complete Kit

Omvat: een doorzichtige driehoekige Gold bodemuiger, een oppervlakte schepnet, een wandborstel, een analyseset en een verchroomde thermometer.

Verpakking per 4

CLR-400-0166\*

VERPAK. 4

\*Verandering van model tijdens het seizoen

## BODEMZUIGER



1

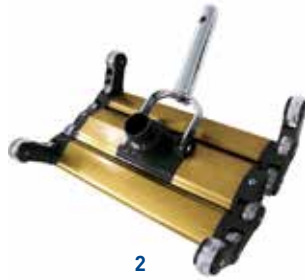

2



3

- 1 Doorzichtige driehoekige borstel**  
CLR-400-0084

VERPAK. 6

- 2 Aluminium borstel**  
Uitgerust met borstels en 3-delig scharnierende kop - Breedte 35,5 cm  
CLR-400-0049

VERPAK. 6

- 3 Luxe aluminium borstel, extra breed**  
Afwerking aluminium/goud. Geprofileerde 3-delige borstels - Breedte 45,7 cm.  
CLR-400-8505

VERPAK. 6

## SCHEPNETTEN

### Voor intensief gebruik

Met vervangingsnet, zeer fijne maas. Alu versterkte handvat. Support eenvoudig los te draaien voor vervanging van het net.



1



2



3



4

- 1 Schepnet**  
Diep nylon net, ultra stevig voor reinigen van de oppervlakte. Aluminium structuur en greep.  
CLR-400-0088

VERPAK. 12

- 2 Schepnet**  
Diep nylon net, ultra stevig herpositioneerbaar. Reinigingsstrook. Aluminium structuur.  
CLR-400-8500

VERPAK. 12

### Pro programma

- 3 Diep schepnet**  
CLR-400-0104

VERPAK. 12

- 4 Vervangingsnet**  
CLR-401-0014\*

\* Zolang de voorraad strekt

# Polaris onderhoud toebehoren



Een gerenomeerd merk voor een programma exclusief SCP onderhoudsaccessoires

## BORSTELS



1 **Rechthoekige borstel**  
breedte 40cm

**POL-400-2162**

**VERPAK. 6**

2 **Driehoekige borstel**

**POL-400-2163**

**VERPAK. 6**

3 **Wandborstel**

**POL-400-2158**

**VERPAK. 12**

4 **Hoekborstel**

**POL-400-2159**

**VERPAK. 24**

## SCHEPNETTEN



1 **Diep schepnet**

**POL-400-2161**

**VERPAK. 12**

2 **Oppervlakte schepnet**

**POL-400-2160**

**VERPAK. 12**

## TELESCOOPSTANGEN

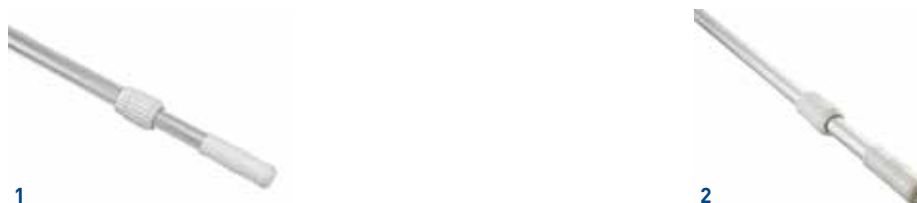

1 **KOK-400-0079**

Alu 1,80 tot 3,60m/1,1mm

**VERPAK. 12**

2 **KOK-400-0078**

Alu 2,40 tot 4,80m/1,1mm

**VERPAK. 12**

## BORSTELS



1

**1 Beton borstel**  
8 wielen- Zijborstels  
**FUN-400-8559**

VERPAK. 6



2

**2 Driehoekige borstel**  
met 3 draai borstels  
**FUN-400-8566**

VERPAK. 6



3

**3 Wand borstel**  
Flexibele uiteinden-aluminium handvatten  
**FUN-400-8563**

VERPAK. 12



4

**4 Rubber haar borstel**  
**FUN-400-8560**

VERPAK. 12

## SCHEPNETTEN



1

**1 DIEP SCHEPNET**  
**FUN-400-8562**

VERPAK. 12



2

**2 OPPERVLAKTE SCHEPNET**  
**FUN-400-8561**

VERPAK. 12

## TELESCOOPSTANG



2x2,40m

**FUN-400-8564**

2,40 tot 4,80m

VERPAK. 12

# SuperPro onderhoud toebehoren

## BODEMZUIGER



### 2 Roto Luxe bodemzuiger

Dubbelwerkend vacuümborstelsysteem. Versnelt de reiniging, geen noodzaak om te borstelen voor het stofzuigen, alles wordt tegelijkertijd gedaan.

**CLR-400-8514**

**VERPAK. 6**

### 2 Aluminium bodemzuiger

Uitgerust met borstels en 3-delig scharnierende kop - Breedte 35,5 cm

**CLR-400-8506**

**VERPAK. 6**

### 3 Flexible bodemzuiger pro beton

55 cm breed - 12 verzwaaarde wielen

**PSL-400-8579**

**VERPAK. 4**

## TELESCOOPSTANGEN



REF	OMSCHRIJVING	VERPAK.
1 CLR-400-8510	Pro handgrip - 2 lengtes van 2,40m - Dubbele dikte 1,4mm - Dubbele klemming	6
2 SUP-400-0001	Pro stang-3 lengtes van 1.50m	6

## TOEBEHOREN VOOR TELESCOOPSTANG EN BORSTELS



REF	OMSCHRIJVING	VERPAK.
1 KOK-400-8615	Accessoirehouder (set van 2x3 haken)	24
2 KOK-401-0019	Klemnok	72
3 PSL-401-0017	Pinnen voor stang. Set met 3	24
4 FUN-401-0006*	EZ Clip. Set met 3	200
5 KOK-401-0033*	V-CLIP, EZ-CLIP & VAC PINS SET	24
6 KOK-401-0031	Kunststof bodemzuiger koppelstuk. Set met 3	24

\*Zolang de voorraad strekt



# SuperPro onderhoud toebehoren

## TOP KWALITEIT SCHOONMAAK BORSTELS EN SCHEPNETTEN



### 1 Bodemborstel

Borstel groot formaat 50 cm bij 10 cm breed. 180 graden borstelharen voor het borstelen van de bodem, wanden en hoeken

**CLR-400-8513**

VERPAK. 6

**RVS haar borstel 60 cm**

**SUP-400-0002**

VERPAK. 6

### 2 Bodemschepnet - Voor intensief gebruik

Versterkte aluminium handgreep, geprofileerde zijken voor het eenvoudig verzamelen van afval. Gemakkelijk vervangbaar nylon net.

**CLR-400-8508**

VERPAK. 12

### 3 Bodemschepnet

Versterkte bodendraad om slijtage door wrijving te voorkomen

**KOK-400-8666**

VERPAK. 12

### 4 Oppervlakteschepnet - Voor intensief gebruik

Voor intensief gebruik, versterkte aluminium handgreep. Schroef gewoon de beugel los om de draad gemakkelijk te kunnen verwisselen.

**CLR-400-8509**

VERPAK. 12

### 5 Oppervlakteschepnet

Supersterke nylon mesh gevoerd om het fijnste afval op te vangen.

**KOK-400-8667**

VERPAK. 12

## DRIJVENDE SLANGEN

REF	OMSCHRIJVING
SPG-400-0100	9 ml
SPG-400-0101	12 ml
SPG-400-0102	15 ml



## AQUA® FINGERS



### Aqua® Fingers Microvezelborstelkop

Aqua® Fingers maakt het reinigen van polyester-, mozaïek- en liner zwembaden eenvoudig, snel en effectief.

Een snelle sweep is alles wat nodig is om hoeken, randen en trappen te reinigen dankzij de flexibele kop die u in staat stelt te manoeuvreren op smalle plaatsen en in moeilijk bereikbare hoeken. Geschikt voor het reinigen van zeil.

2  
JAAR  
GARANTIE

REF	OMSCHRIJVING	VERPAK.
1 WTC-400-0001	Volledige borstelkop	12
2 WTC-400-0002	Vervanging microvezelspons	12

# Poolstyle toebehoren

## THERMOMETERS



REF	OMSCHRIJVING	VERPAK.
1 KOK-400-8682	Standaard blauw	24
2 KOK-400-8634	Drijvende thermometer - wit	24
3 KOK-400-8684	Verchroomd	24
4 KOK-400-8616	Luxe ronde witte	24
5 KOK-400-8687	Boevormige drijvende thermometer	12
6 KOK-400-8630	Drijvende dieren thermometers	12
7 KOK-400-8626	Ei	12 (Display)
8 KOK-400-8587	Tutti Frutti	12
9 KOK-400-8588	Divers	9 (Display)
10 KOK-400-8040	Eend	12
11 KOK-400-8589	Storm - 71 cm	6
12 KOK-400-8635	Yummy	9 (Display)
13 KOK-400-8688	The Amicables	12 (Display)

# Toucan onderhoud toebehoren



## 1 Pool'Gom®: Magische spons

Perfect om hardnekkige vlekken van de liner of de trap te verwijderen. Deze gom bevat geen chemische producten.

**Toepassing :** Maak het uiteinde van de gom vochtig en wrijf het te reinigen oppervlak schoon, de vlekken worden zachtjes weggeschuurd. Doos met 3

**TOU-400-0005**

**VERPAK. 36**

## 2 Net'Skim® : Universeel voorfilter voor skimmers

Enmalig bruikbaar voorfilter dat geplaatst wordt in de skimmermand van het bad of spa. Geschikt voor alle manden tot 24 cm diameter Filterfijnheid tot 250-300 µ. Doos met 12

**TOU-400-0003**

**VERPAK. 36**

## 3 Water Lily® : Zonnebrandcrème en vetstoffen absorberend

e Water Lily absorbeert op selectieve wijze vetstoffen en vette deeltjes die zich aan het wateroppervlak van het zwembad bevinden. **Principe :** Gemaakt van een weefsel van microfibrillen (lipofiele en hydrofobe vezels) die speciaal ontworpen zijn om de vetmoleculen aan het wateroppervlak te vangen. Water Lily is een wegwerpproduct dat ongeveer elke 10 dagen moet worden vervangen. Doos met 6

**TOU-400-0007**

**VERPAK. 36**



## 1 Net'Line® : De reinigingsgel voor de waterlijn

**Dubbele werking: : ontkalkt en ontvet !** Toepassing: rechtstreeks op de vochtige wanden. Enkele minuten laten inwerken. Indien nodig met een natuurspons wrijven, daarna goed spoelen. Niet op geverniste of kwetsbare oppervlakken gebruiken. Veiligheidsplug ISO 8317

**TOU-400-0022**

**VERPAK. 20**

## 2 Easy Pool'Gom® : De praktische gom voor het zwembad

Effectief reinigen van vlekken en smerigheid in de waterlijn, afdekkingen, luiken, dekzeilen, enz. Gemakkelijk te gebruiken dankzij de ergonomische handgreep en het aangepaste formaat.

**TOU-400-0016**

**VERPAK. 30**

**TOU-400-0017** Aanvulling Easy Pool'Gom®

**VERPAK. 60**

## 3 Pool'GomXL® : De gom voor alle zwembadopervlakken

De steun is ontworpen om zich aan te passen aan de traditionele telescoopstang, waardoor hij gemakkelijk te gebruiken is. Gom 26 x 9 cm

**TOU-400-0011**

**VERPAK. 20**

**TOU-400-0012** Aanvulling Pool'GomXL®

**VERPAK. 60**

## 4 Onderhoudskit : Onderhoudskit : alle benodigheden voor het seizoen

De noodzakelijke elementen voor het openen of overwinteren van zwembaden.

**Samenstelling:** 2 eenheden van Net'Skim® + 2 eenheden van Water Lily® + 1 eenheid van Pool'Gom®.

**TOU-400-0010**

**A**

# Onderhoud toebehoren



## Voorfilter eenmalig bruikbaar zonder ballast

### Een kleine investering voor een grote winst

De wegwerpbare voorfilter POOLSTYLE past op de meeste skimmermanden op de markt en is geschikt voor zowel ingraven zwembaden als opzetzwembaden en spa's. Past op alle korven tot 24 cm diameter

Doos met 12 voorfilters

**KOK-400-0162**

**VERPAK. 36**



## Magische gom

### Voor het onderhoud van de waterlijn

Doos met 2 grote gommen + 2 kleine gommen

**KOK-400-0200**

**VERPAK. 24**



## Magische handschoen Poolstyle

Latex handschoen versterkt met een schurend materiaal voor het reinigen van het bad.

**Niet gebruiken op liners met een speciale vernis (Type ALKOR2010 of Celcius)**

**KOK-400-8627**

**VERPAK. 18**



## Reigingskam

Sluit aan op de tuinslang

**KOK-400-8035**

**VERPAK. 24**

## DRIJVENDE VLOTTERS



1



2



3

REF	OMSCHRIJVING	VERPAK.
1 KOK-450-8011	Voor zwembaden	24
2 KOK-450-8012	Voor spa's	24
3 FUN-450-8003*	Met thermometer	12

\*Verandering van referentie tijdens het seizoen door KOK-450-8013

# Onderhoud toebehoren

## DRIJVENDE SLANGEN



REF	OMSCHRIJVING	VERPAK.
1 PLF-400-0005	Snijdbare slang 50 ml Ø 38 mm	15
2 PLF-400-0047	Snijdbare slang 50 ml Ø 32 mm	15
3 KOK-401-0004	Universeel puntstuk voor spiraalslang	72
4 KOK-251-0001	Universeel koppelstuk 1"1/2 Ø 38 en Ø 32 mm	100
5 KOK-250-0004	Universeel puntstuk 1" en 1"1/2	144

## BLADVANGERS



REF	OMSCHRIJVING	VERPAK.
1 KOK-400-8622	Jet Vac	24
2 KOK-401-0003	Zak voor Jet Vac	-
3 KOK-400-8625	Leaf Master	6
4 KOK-401-0034	Zak voor Leaf Master	24
5 KOK-201-0184	Bladvanger met koppelstukken	6
6 KOK-400-8590	Leaf Canister bladvanger	6

## ANDERE TOEBEHOREN



**Haspel voor drijvende slang**  
Kan tot 15 m omwikkeld worden  
**KOK-400-8631**

**Voetbad**  
Breedte 56 cm x 40 cm x hoogte 9 cm (tot 8,5 cm water).  
**KOK-400-0003**

## LINER REPARATIESET



**Liner reparatieset**

- Tube lijm 30 ml
- Met druppeltuit
- Onderwater gebruik
- Speciaal ontwikkeld voor liners en opblaasbare zwembaden
- 5 zelfklevende patches

Blister - **VERPAK. 12** **ADR**  
**KOK-600-0003**



## TWIST PRO VAN NODIPOOL

Ideaal voor het schoonmaken van de lamellendek nissen.

De TWIST PRO borstel reinigt zowel de zwembadbodem in een centrale positie als de lamellendek nissen in een excentrische positie dankzij zijn beproefde verstelbare arm.

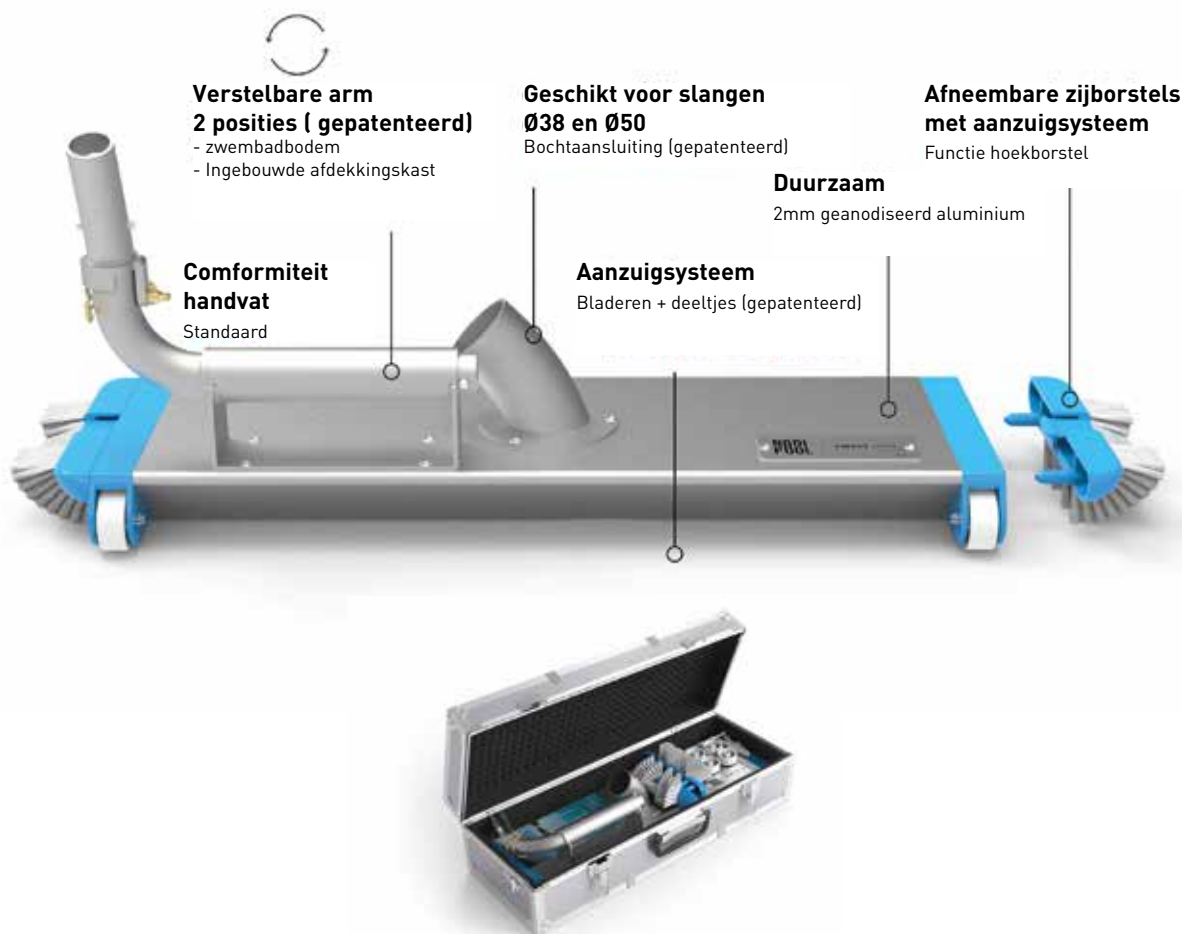

### Beschrijving

- Instelbare aanzuighoogte (6 mm voor het gemakkelijk opzuigen van bladhopen / 3 mm voor meer zuigkracht)
- Richtbare handgreep: uitzonderlijke manoeuvreerbaarheid voor gebruik met uiteenlopende vereisten (diamanten zwembadbodem, uiteinde van de stok)
- Geschikt voor slangen 38 en 50 (gepatenteerde bochtaansluiting)
- Afnembare hoekborstels met aanzuigsysteem: pas de configuratie van uw Twist Pro met één klik aan uw werk aan.
  - Met borstels voor het schrobben en stofzuigen van hoeken ( treden, bochten, enz.)
  - Zonder borstels voor betere prestaties op de zwembadbodem.
- Gewicht: 2,8kg

### 2 modellen voor 2 toepassingen

- 45 cm: Meest krachtige zuigkracht voor kleine tot middelgrote zwembaden.
- 55 cm: Ideaal voor middelgrote tot grote zwembaden met een minimum pompdebit van 16 m<sup>3</sup>/u.

De ideale borstel voor hotels en openbare zwembaden.

### Accessoires inbegrepen in het combo pack

- 1 bezem, een transportkoffer met draagriem
- 2 zijborstels
- 1 set reserveonderdelen (4 reservewielen, 4 assen, 2 clips)

REF	OMSCHRIJVING
NDV-400-0001	Twist Pro Combo Pack 55
NDV-400-0002	Twist Pro Combo Pack 46

# Handmatige bodemreinigers



## V TRAP

**De volledigste set voor opzetzwembaden...**

**... tot 5,50 m**

### Onderhoudsset

- Ontworpen voor de reiniging van zwembaden met soepele wanden
- De set omvat: V-Trap bodemreiniger, 6 m soepele slang, een telescoopstang tot 2,40 m, een borstel van 25 cm breed en een bodemschepnet



Praktisch transparant voorfilter!!!



Transparante voorfilter om het vuil te kunnen zien

Borstels onderaan voor een betere reiniging

Soepele verstevigingen op elke hoek om de liner te beschermen



**VERPAK. 4**

**KOK-400-0059**

## B VAC



### Bodemzuiger voor bovengrondse zelfdragende zwembaden

**Voor zwembaden tot 4,57 m**

#### KENMERKEN

Innovatieve vorm

Nieuw sluitsysteem voor eenvoudige toegankelijkheid van het voorfilter

Lengte 178 cm

Ergonomische vorm, licht gewicht

Borstel met clips voor reiniging van de bodem

Wielen voor gemakkelijke verplaatsing in het water

Bestemd voor zelfdragende baden van 2,5 tot 5 m diameter

Werkt via de aanzuiging van de filterinstallatie vanaf kracht 45W.

Geschikt voor de meeste voorkomende zelfdragende baden op de markt.



**KOK-400-8033**

**VERPAK. 6**



# Handmatige bodemreinigers

## ONDERHOUD VAN DE SPA

Ideaal voor het opzuigen van klein vuil uit spa's en hot tubs.  
Transparant lichaam, zodat u kunt zien wanneer het filter vol is.  
Zwenkbare zuigkop met zwenkwielen.



Spa life oplaadbare vacuümreiniger

KOK-850-0006

VERPAK. 6

## MANO VAC BODEMZUIGER

Reiniging van spa's, trappen, overloopgoten, bovengrondse zwembaden. Filtercassette inbegrepen

Verwijdert zand, grind en vuil van de bodem van uw opzetzwembad of spa. Pompen volstaat: het vuil wordt in de transparante filter gezogen.

Bevat:

- Een net voor de reiniging aan de oppervlakte
- Een opzetstuk voor het borstelen van de wand
- Een muurbeugel voor het opbergen



KOK-400-8579

VERPAK. 6

\* verandering van ref tijdens het seizoen

## FAIRLOCKS BODEMZUIGER



Professionele kwaliteit

Voor een regelmatige onderhoud van grote zwembaden en publieke zwembaden met professionele kwaliteit

- Bodemzuiger borstel 48 cm
- Met wielen
- Gewicht: 3 kg
- Beton/liner
- Vlinderschroef

- Compleet met koppeling drijvende slang



REF	OMSCHRIJVING	VERPAK.
FLK-400-0030	Fairlocks bodemzuiger	10
FLK-400-0004	Spare parts. Aansluitstuk voor drijvende slang: een reductie van 38/50 voorzien	-
FLK-401-0037	Optie : Adapter, voor bevestiging op de telescoopstang.	3

## DRIEHOEKIGE HAYWARD BODEMZUIGER



Driehoekige Hayward bodemzuiger met verzwaarde borstel

HAY-400-2158

VERPAK. 10

# Oplaadbare reinigers

## VEKTRO AUTO

### Universeel

Geschikt voor alle zwembadsoorten en -vormen met vlakke bodem, zowel ingegraven baden als opstelbaden (tegels, polyester, mozaïek, beton).

### Duurzaam

Lithium-ion batterij voor constante prestaties en een langere levensduur dankzij de afwezigheid van geheugeneffect.

### Veilig

Dubbele bescherming: magnetische schakelaar & automatisch aan/uit dankzij een watersensor die oververhitting van de motor voorkomt zodra de reiniger uit het water is.

### Beste prijs-kwaliteitverhouding

De meest competitieve entry-level reiniger in zijn klasse.



KOK-200-0120

## VEKTRO PRO

Oplaadbaar, goed vermogen, bespaart tijd, praktisch en veelzijdig  
Voor zwembaden of spa's tot 7 m

2  
JAAR  
GARANTIE

### KENMERKEN

Pack met oplaadbare LITHIUM ION batterijen voor een onderbroken werking van 90 minuten

Onder water drijvende behuizing bestand tegen chloorwater

Het gefilterde water stroomt op eenvoudige wijze door de reiniger naar de water uit laat dankzij een kleine klep

Te gebruiken dmv de handgreep of met een standaard telescoopstang (niet inbegrepen)

Het vuil wordt opgevangen in een RVS kegelvormig filter, eenvoudig te legen

Een tweede filter maakt filtratie van de kleine deeltjes mogelijk

Transparante deksel om het vuil te kunnen zien

Breed verwijderbaar en draaibaar hoofd met wieltjes geschikt voor reiniging van bodem en treden



KOK-400-8664

VERPAK. 2

## VEKTRO JUNIOR

Ontworpen voor spa's en kleine/medium zwembaden/rolluik nissen

2  
JAAR  
GARANTIE

### KENMERKEN

Oplaadbare Lithium ION batterij (verlengde levensduur)

Een kleine klep waardoor het gefilterde water op eenvoudige wijze uit de reiniger kan lopen

Het vuil wordt opgevangen in een kegelvormig filter, eenvoudig te legen

Transparante behuizing om te zien wanneer het filter geleegd dient te worden

Aan te sluiten op een telescoopstang (niet inbegrepen)

De verwijderbare draaibare kop komt overal, zelfs onder de treden

Verwijderbare borstels onder het hoofd voor doeltreffende reiniging

### Inbegrepen

- Reiniger
- Batterij oplader
- Kegelvormig filter met fijn RVS net
- Draaibare kop met wieltjes en borstels aan de zijkant + 2 extra borstels voor de hoeken.



VEKTRO	JUNIOR	PRO
Filtercapaciteit	0,55L	0,65L
Gebruiksduur	30 min	90 min
Oplaaftijd	4/5 u	5/6 u
Output	45L/min	52L/min
Afmetingen	15 x 23 cm	15 x 38,8 cm

KOK-400-8663

VERPAK. 2

# Oplaadbare reinigers

## AQUAVAC® 250<sup>LI</sup>

2  
JAAR  
GARANTIE

Draadloze technologie voor eenvoudige reiniging!



RVS filterkorf  
Resistent en kwalitatief



4 led batterijniveau indicator

### Meegeleverde toebehoren



1 spatel, 1 borstel en 1 haak



Bumpers



Mechanische haspel om de lengte van de kabel naar behoefte te verminderen

### KENMERKEN

**Lithium batterij**, 2 uur gemiddelde levensduur

**4 leds** geven het laadniveau van de batterij aan.

Als de laatste led brandt, heb je nog 10 minuten autonomie

**Volledige zwembaddekking**, inclusief hoeken; voor bovengrondse of platbodembaden zwembaden

**Efficiënte reiniging**: grote RVS filterkorf. Bovengemiddelde filterfijnheid van 250 µ

Handige en gebruiksvriendelijke robot

HAY-200-0527

### TECHNISCHE EIGENSCHAPPEN

<b>Schoongemaakt(e) gebied(en)</b>	Bodem
<b>Reinigingscyclus</b>	Tot 120 minuten
<b>Zwembaden type</b>	Opzetbaden - Ondergronds platbodembaden (helling minder dan 15°)
<b>Zwembadafmettingen</b>	Tot 4,5 X 9 m
<b>Type coating</b>	Alle oppervlakken
<b>Batterij</b>	Lithium 11.4 V
<b>Batterijlevensduur</b>	120 minuten
<b>Oplaaftijd batterij</b>	5 - 6 uur
<b>Zuigcapaciteit</b>	60 l/min
<b>Filtratie fijnheid</b>	250 µ
<b>Garantie</b>	2 jaar

## LEKTRA

Ontworpen voor spa's en kleine opzetbaden

### KENMERKEN

De mini-accupomp zorgt voor afzuiging, geen slangen of kabel nodig

Waterafvoer met rooster

Wieltjes voor snelle verplaatsing en verbeterde wendbaarheid

Werkingsduur met nieuwe batterijen: tot 60 minuten

Werkt op 8 AA batterijen (niet inbegrepen)

### Inbegrepen

- Reinigingskop met voorfilter
- Telescoopstang 1,50 m max. met grip en blokkeringsysteem

KOK-400-8653

VERPAK. 6



ONDERHOUD

INHOUDSOPGAVE

## AUTOMATISCH REINIGINGS PROGRAMMA VAN SCP

### Exclusieve automatische reinigers in paars

#### Hydraulische reinigers

MODEL	FABRIKANT	GARANTIE	LENGTE KABEL	MINI.POMP KRACHT	FILTERFIJNHEID	BLAD
Skooba Vac	Kokido	2 jaar	5 m	45 W	Filterzakken	325
Magic Clean	Hayward	2 jaar	9,60 m	3/4 PK	Idem filtratie	325
H20	Superpool	2 jaar	10 m	3/4 PK	Idem filtratie	325
MX8	Zodiac	2 jaar	12 m	3/4 PK	Idem filtratie	327
MX9	Zodiac	2 jaar	12 m	3/4 PK	Idem filtratie	327

\*Zolang de voorraad strekt

#### Automatische reinigers / Bodem van het bad

MODEL	FABRIKANT	GARANTIE	LENGTE KABEL	TRANSPORT-WAGEN	TELECOM	FILTERFIJNHEID	REINIGINGS-CYCLUS	BLAD
Zenit 10	Maytronics	2 jaar	18 m met swivel	opbergsteun	nee	Ultra fijn + Lente filters	3u	338

#### Automatische reinigers / Bodem en wanden

MODEL	FABRIKANT	GARANTIE	LENGTE KABEL	TRANSPORT-WAGEN	TELECOM	FILTERFIJNHEID	REINIGINGS-CYCLUS	BLAD
ZFun	Maytronics	2 jaar	15 m	nee	nee	Filtermandje	2u	335
SharkVac XL™ Pilot	Hayward	2 + 1 jaar*	17 m	ja	nee	Filterpanelen	2u/3u	330

#### Automatische reinigers / Bodem, wanden en waterlijn

PUBLIEKPRIJS excl.BTW	MODEL	FABRIKANT	GARANTIE	LENGTE KABEL	TRANSPORT-WAGEN	TELECOM	FILTERFIJNHEID	REINIGINGS-CYCLUS	BLAD
	AquaVac 300 QC	Hayward	2 jaar	16,76 m	nee (optie)	nee	Filterpatronen	2u	331
	Aquavac 650	Hayward	3+1 jaar		ja	ja		1u30/2u30	329
	Z1B	Maytronics	3 jaar	18 m	nee	nee	Filtermandje	2u	336
	Z3i	Maytronics	3 jaar	18 m	ja	Appli My Dolphin™ Plus	Ultra fijn + Lente filters	1u30/2u/2u30	337
	Zenit 15	Maytronics	2 jaar	18 m met swivel	ja	nee	Ultra fijn + Lente filters	2u30	338
	Zenit 20	Maytronics	4 jaar	18 m met swivel	ja	ja + Appli My Dolphin™ Plus	Ultra fijn + Lente filters	2u30	339
	Zenit 30	Maytronics	4 jaar	18 m met swivel	ja	ja + Appli My Dolphin™ Plus	Ultra fijn + Lente filters	1u30/2u30/3u30	340
	Zenit 60	Maytronics	4 jaar	18 m met swivel	ja	Appli My Dolphin™ Plus	All-season filter	1u/1u30/2u/2u30	341
	Bio	Maytronics	2 jaar	18 m met swivel	ja	nee	Ultra fijn + Lente filters	2u/3u/4u	342
	Zenit Liberty	Maytronics	3 jaar	Draadloze	ja	ja	Ultra fijn + Lente filters	1u/1u15/1u30	340
	Zenit 70	Maytronics	4 jaar	18 m met swivel	oui	ja + Appli My Dolphin™ Plus	Ultra fijn + lente filters	1u30/2u/2u30	343
	W445	Polaris	2 jaar	18 m met swivel	ja	ja	100 µ-3,7L	Alleen bodem of bodem, zijkanten en waterleiding	332
	W635	Polaris	3+1 jaar	18 m met swivel	ja	ja	60 µ - 5 L	Snel (alleen bodem) Smart(bodem, zijkanten, waterleiding)	333
	W655	Polaris	3+1 jaar	18 m met swivel	ja	ja	60 µ - 5 L	Snel, Smart, Intensief (alleen bodem)	333
	W675	Polaris	3+1 jaar	21 m met swivel	ja	ja	60 µ - 5 L	Snel, Smart (alleen bodem)	333

# Hydraulische reinigers

## MAGIC CLEAN™



### Optimale schoonmaak van bovengrondse zwembaden en zwembaden met platte bodem

- Origineel en leuk design. De vuilzak hoeft niet geleegd te worden. Exclusief systeem Smart Drive. De installatie kost maar 10 min. Geen gereedschap nodig voor snelle en doeltreffende reiniging.
- Werkt op een bestaande filtersysteem met een 3/4 pk pomp minimum
- Magic Clean verbetert de watercirculatie door als een mobiele bodemput te werken
- Uniek turbine systeem / overbrenging verzekert een constante afvoer en een geluidloze schoonmaak



Robotroute  
in het zwembad

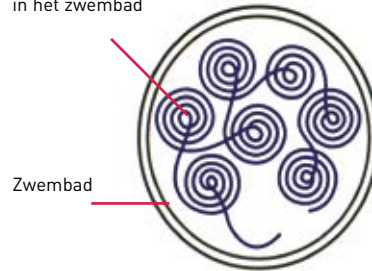

Zwembad



**Magic Clean is uitgerust met het Smart Drive systeem:** automatische schoonmaak van iedere vierkante centimeter van het zwembad

Geleverd met 9,60 m slang

HAY-200-0004

## SKOوبا VAC

### Ontworpen voor kleine zwembaden met soepele wand. Vereist debiet 2 tot 5 m<sup>3</sup>/u

**Samenstelling:** Kop te schroeven, Aluminium stang 4 secties 1,78 m, Slang 5 m, Aanpasbaar opzetstuk, Filter

- Transparante kop te schroeven, gemakkelijk voor het verwijderen van vuil
- Interne filterzak voor opname van klein vuil (stof, zand, bladeren) om de filtratie niet te overbelasten



KOK-200-0117

VERPAK. 6

## H<sub>2</sub>O

Een Superpool-innovatie

Enkel bodem



### Inhoud

- 10 m lange slang
- Buisdrijver
- Flow tester
- Debietregelklep
- Conische adapter



NCB-200-0001\*

\*zolang de voorraad strekt

# Hydraulische reinigers

## VERBRUIKSARTIKELEN VOOR HYDRAULISCHE REINIGERS



REF	OMSCHRIJVING
1 <b>ESF-201-0002</b>	Algemene slang. Ø 38 - Pack met 12 x 1m
1 <b>BAR-201-0411</b>	Set slangen T5 DU0/R3. 6 secties van 1 m
2 <b>BAR-201-0413</b>	Cycloondiafragma T5 DU0/R3
3 <b>BAR-201-0514*</b>	Set slangen voor Super G+
4 <b>BAR-201-1004</b>	Geel diafragma. Voor Super G+ 3 jaar garantie

\*zolang de voorraad strekt

## CYCLONIC LEAF CATCHER

- Cyclonische aanzuiging
- Transparante behuizing met grote inhoud
- Compatibel met alle hydraulische stofzuigers (met Twist Lock slang of standaard zwembadslang)



**BAR-200-0035**



# Hydraulische reinigers

## MX8™ & MX9™

2  
JAAR  
GARANTIE

De MX8 en Mx9 maken zwembaden effectief schoon met behulp van de geïntegreerde X-Drive. Ongeacht de bodem en vorm van uw zwembad, dit navigatiesysteem garandeert: totale bekkendekking.



Zeer krachtige vinnen!

### De voordelen

- Reinigingsgebieden: bodem en wanden
- Reinigingscyclus: filtratie van 6 uur aanbevolen in 3 keer 2 uur
- Energiebron: filtratie unit
- Verplaatsing: willekeurig
- Installatie: direct in de skimmer of de stofzuigeraansluiting
- Besturingssysteem: mechanische afzuiging: zuigturbine
- Type opgezogen vuil: fijn, medium

### Toebehoren inbegrepen in het pakket:

- Cyclonale reinigingsborstels (alleen voor Mx9)
- Twist Lock-slangen
- Conische adapter
- Elleboog 45° draaibaar langwerpig
- 45° elleboog
- Stroomregelaar (robot)
- Automatisch debietregelventiel (skimmer)

### TECHNISCHE EIGENSCHAPPEN

Lengte van de slang	12 x 1 m
Minimaal vermogen van de pomp	3/4 PK
Opgezogen vuil	Fijn / Medium
Verplaatsingssnelheid	Advies : cyclus van 6 uur (3x2 uur)
Reinigingscyclus	6h conseillées en 3 fois 2h
Verplaatsing	Willekeurig over bodem en wanden

REF	OMSCHRIJVING
BAR-200-0013	Robot Mx8
BAR-200-0109*	Robot Mx9

\*Zolang de voorraad strekt

ONDERHOUD

INHOUDSOPGAVE

SIMPELWEG  
REVOLUTIONAIR



## Robots AquaVac® 6 Series



**SPINTECH™**  
18 hydrocyclonen  
zonder filter



**TOUCHFREE™**  
Reinigen zonder  
vuile handen



**HEXADRIVE™**  
Adaptieve tractie  
met 6 wielen



**BEDIENING  
VANOP AFSTAND\***  
Wifi & App Controle

\*afhankelijk van model AquaVac 650

 **HAYWARD®**



## AQUAVAC® 650



\*1 jaar garantie+1 jaar Totally Hayward Partner

### Constance zuigkracht

- SpinTech™ -technologie : afscheiding van vuil door middel cyclonale zuigtechnologie zonder filter (18 hydrocyclonen) die een maximale zuigkracht garandeert tot het einde van het reinigingsproces.
- Hexadrive™ -technologie : dankzij het adaptieve Hexadrive™ -tractiesysteem kan de robot gemakkelijk muren beklimmen en deze efficiënt reinigen met behulp van 6 robuuste borstels met variabel snelheid.
- TouchFree™ opvangbak : u hoeft uw handen niet langer te vervuilen dankzij de transparante TouchFree™ afvalbak! Legen en spoelen in een beweging (zonder filter)
- Spot Clean functie : wifi-toepassing waarmee u uw robot kunt programmeren en bedienen vanaf uw smartphone.
- Tug&Catch functie : hiermee kan de robot gemakkelijk uit het water worden gehaald.
- Geschikt voor elke soort zwembad : Beklede uitvoering: liner, glasvezel, PVC en betonnen zwembaden  
Schuim uitvoering : tegels, mozaïek en staal

EXPERT LINE



Pinborstel



Schuimborstel



Transportwagen



Stoomvoorziening  
licht en gemakkelijk te  
gebruiken



Wifi applicatie voor  
iPhone, iPad en  
Android



SpinTech™ constante  
zuigkracht



TouchFree innovatieve  
afvalverzamelaar



Beklede uitvoering  
voor liner-, PVC-,  
glasvezel- en  
betonnen zwembaden

### TECHNISCHE EIGENSCHAPPEN

Type zwembad	Alle dekklagen
Maximale zwembadgrootte	6 x 12 m
Filterfijnheid	tot 125 micron
Werkingscyclus	Volledig cyclus: 150min, Alleen bodem: 90min, Alleen Waterleiding: 90mn
Snoerlengte	17 m
Stroomvoorziening	120-240 V / 50-60 Hz
Transportwagen	Inbegrepen
Lichteffect:	LED
Detectie	Buiten water en herstelfunctie «Californische strand»
Afstandsbediening	Wifi applicatie met AV650 voor iPhone, iPad en Android
Programmering	Wekelijks
Diagnosefunctie	Professioneel & gebruiker
Gewicht	9,5 kg
Afmetingen	44 (L) x 38 (l) x 32 (H) cm
Toebehoren	Geleverd met scheidingsfilter



REF	OMSCHRIJVING	TYPE
HAY-200-0518	Beklede uitvoering	Liner, glasvezel, PVC en beton
HAY-200-0528	Schuim uitvoering	Tegels, mozaïek en staal

# Automatische reiniger

## SHARKVAC XL™ PILOT

Ideaal voor onderwater zitbank ("plage") - hoge filterblok capaciteit



\* garantie 2 jaar  
+ 1 jaar indien bij Totally Hayward partner aangeschaft

- Reinigt en zuigt de bodem van het zwembad, de wanden en de waterlijn in 3 uur tijd.
- Keuze uit een «bodem»- of «bodem- en wandprogramma» met een selectieknop
- Gemakkelijk te gebruiken: geen zakken, geen slang
- Gemakkelijke toegang tot het filterblok met hoge capaciteit: van boven de robot: geen noodzaak om de robot om te draaien.
- Out-of-water detectie en recuperatie functie voor zwembaden met een inputbereik zoals het onderwater zitbank ("plage").



### TECHNISCHE EIGENSCHAPPEN

Werkende cyclus	2u of 3u
Economisch Programma	Nee
Motorblok	24 V
Filteroppervlak	7 420 cm <sup>2</sup>
Gewicht	12,35 kg
Verloopsnelheid	16,76 m/min
Zuigkracht	17 m <sup>3</sup> /u
Koordlengte	17 m
Autonome calculator	Ja
Stroomvoorziening	220 V - 50/60 Hz
Transportwagen	Ja
Voor inbouwzwembaden	6 x 12 m max



Toegang tot filterpanelen van bovenaf  
Gemakkelijk te onderhouden  
Het filterpaneel is eenvoudig te verwijderen, schoon te maken en te vervangen.

HAY-200-0516

# Automatische reiniger

AQUAVAC® 300 QC

2  
JAAR  
GARANTIE

EXCLUSIEF  
SCP

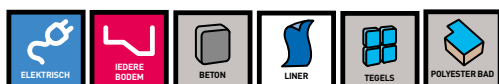

- Quick Clean versie voor reiniging in minder dan 90 min (Keuze uit 2 reinigingscycli: kort (90 min.) lang (4u))
- Reiniging van bodem, wanden en waterlijn
- **Intelligente navigatie:** door de vorm en afmetingen van het zwembad te berekenen (uitgerust met een microprocessor met ASCL-besturingslogica) garandeert de AquaVac 300 een efficiënte reiniging van het zwembad
- **Krachtige turbine** die het vuil opzuigt terwijl de rollers het vuil losmaken
- **Elektronisch beschermingssysteem** tegen motoroverbelasting
- **Vereenvoudigd aandrijfsysteem** met anticorrosieve lagers voor grotere betrouwbaarheid
- **Uitgerust met 2 filterpanelen** die eenvoudig te verwijderen, te reinigen en terug te plaatsen zijn



1



2

REF	OMSCHRIJVING	TYPE
1 HAY-200-0512	Quick Clean pinborstel uitvoering	Liner
2 HAY-200-0036	Quick Clean schuimborstel uitvoering	(tegels/polyester baden)

## TECHNISCHE EIGENSCHAPPEN

Werkingscyclus	90 min of 4 u
Snoerlengte	16,76 m
Zuigvermogen	17 m <sup>3</sup> /u
Schoonmaaksnelheid	18 m/min
Gereinigd oppervlak	5 m <sup>2</sup> /u
Voedingsspanning	220 V
Afmetingen	28 x 41 x 41 cm
Afstandsbediening	Nee
Transportwagentje	Optioneel



### Optioneel transportwagentje

HAY-200-0105

### Vervangings accessoires



REF	OMSCHRIJVING
HAY-201-0473	Filter element (x2)
HAY-201-0603	Pinborstel (x1)
HAY-201-0647	Schuimborstel (x1) op roller gemonteerd

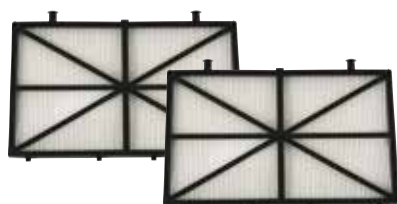

ONDERHOUD

INHOUDSOPGAVE

# Automatische reiniger

\*1 jaar indien de robot is uitgerust met de iAqualinkapp



## POLARIS W445



### De voordelen

- Voor binnen- en bovengrondse zwembaden met harde wanden, alle vormen
- Polyester schaal en tegels
- Gemakkelijk toegang tot filter
- Filterbak met grote capaciteit
- Extra brede zuigmond



### TECHNISCHE EIGENSCHAPPEN

<b>Model</b>	<b>W445</b>
<b>Maximale zwembadgrootte</b>	Tot 12 x 6 m
<b>Gereinigd oppervlak</b>	Bodem, zijkanten en waterlijn
<b>Reinigingscyclus</b>	6 cycli : Bodem alleen (1u / 1u30 / 2u) Of bodem, muren en waterlijn (1u / 1u30 / 2u)
<b>Snoerlengte</b>	18 m met swivel
<b>Stroomvoorziening</b>	200-240 VAC / 50L60Hz
<b>Besturingskast</b>	Modus- en reinigingszone keuzen
<b>Aantal motoren</b>	2
<b>Filtratie</b>	100 µ - 3,7 L
<b>Transportwagen en besturingskast</b>	Inclusief
<b>Afmetingen robot</b>	41 x 42 x 28 cm
<b>Afmetingen karton</b>	56 x 56 x 46 cm
<b>Gewicht Robot</b>	9,5 kg
<b>Gewicht karton</b>	19,1 kg

REF	OMSCHRIJVING	excl BTW
POL-200-0544*	Robot Polaris W445 PVC pinborstel	

\* W445T Schuim borstel op bestelling POL-200-0545

## POLARIS W635 / W655 / W675



## De voordelen

- Langdurige cycloni kracht
- Waterafvoerhulp en gemakkelijke toegang tot het filter
- Intuïtieve Wifi-bediening met iAqualink
- Sensoren aan boord : gyroscoop en versnellingsmeter

## TECHNISCHE EIGENSCHAPPEN

Model	W635	W655	W675
<b>Besturingskast</b>	Alle coatings, alle vormen van bodems	Alle coatings, alle vormen van bodems	Alle coatings, alle vormen van bodems
<b>Maximale zwembadgrootte</b>	Tot 12 x 6m	Tot 12 x 6 m	Tot 15 x 7 m
<b>Gereinigd oppervlak</b>	Bodem, zijkanten en waterlijn	Bodem, zijkanten en waterlijn	Bodem, zijkanten en waterlijn
<b>Reinigingscyclus</b>	2 modi : • Snel op de bodem alleen • Smart op bodem, muren en waterlijn	3 modes : • Snel op bodem alleen • Smart • <b>Intensief op de bodem,</b> muren en waterlijn	4 modes : • Snel op bodem alleen • Smart • <b>Intensief op de bodem,</b> muren en waterlijn • Modus alleen waterlijn
<b>Snoerlengte</b>	18 m met swivel	18 m met swivel	21 m met swivel
<b>Stroomvoorziening</b>	200-240 VAC / 50L60Hz	200-240 VAC / 50L60Hz	200-240 VAC / 50L60Hz
<b>Besturingskast</b>	Moduskeuze, filterindicator, waterafvoesysteem, WiFi-chip inbegrepen	Moduskeuze, handmatige tijdsinstelling, filterindicator, waterafvoesysteem, WiFi-chip inbegrepen	Moduskeuze, handmatige tijdsinstelling, filterindicator, waterafvoesysteem, WiFi-chip inbegrepen
<b>Functies in de App</b>	Starten/stoppen van een cyclus, toezicht van de voortgang van de reiniging	<b>Afstandsbedieningsmodus</b> Toezicht op de voortgang van de reiniging	<b>Afstandsbedieningsmodus</b> Weergave van watertemperatuur Toezicht op de voortgang van de reiniging en programmering van de volgende cycli
<b>Filtratie</b>	60 µ - 5 L	60 µ - 5 L	60 µ - 5 L
<b>Transportwagen en besturingskast</b>	Inclusief	Inclusief	Inclusief
<b>Afmetingen robot</b>	43 x 48 x 27 cm	43 x 48 x 27 cm	43 x 48 x 27 cm
<b>Afmetingen karton</b>	56 x 56 x 46 cm	56 x 56 x 46 cm	56 x 56 x 46 cm
<b>Gewicht Robot</b>	10 kg	10 kg	10 kg
<b>Gewicht karton</b>	21 kg	21 kg	22,3 kg

## REF

## OMSCHRIJVING

POL-200-0541	Robot Polaris W635
POL-200-0542	Robot Polaris W655
POL-200-0543	Robot Polaris W675



TECHNISCHE EIGENSCHAPPEN	Zfun	Z1B	Z3i	Zenit 10	Zenit 15	Zenit 20	Dolphin Bio
Voor zwembad met maximaal lengte	10 m	12 m	12 m	10 m	12 m	15 m	15 m
Drijvende kabellengte	15 m	18 m	18 m met swivel	18 m met swivel	18 m met swivel	18 m met swivel	18 m met swivel
Gereinigd oppervlak	Bodem, wanden	Bodem, wanden, waterlijn	Bodem, wanden, waterlijn	Bodem	Bodem, wanden, waterlijn	Bodem, wanden, waterlijn	Bodem, wanden
Soort borstels	PVC lamellen	PVC lamellen+ dubbele snelheid	PVC lamellen+ dubbele snelheid	Gecombineerde borstel	Gecombineerde borstel	Gecombineerde borstels + dubbele snelheid	Biologische borstel
Aantal motoren (Pomp / pull)	2	2	2	2	2	3	3
Afstandbediening	Nee	Nee	Appli MyDolphin™Plus	Nee	Nee	Appli MyDolphin™Plus	Ja
Transportwagen	Nee	Nee	Ja	Stand	Ja	Ja	Ja
Schoonmaakcyclus	2u	2u	1u30/2u/2u30	3u	2u30	2u30	2u/3u/4u
Gebruik	Privaat	Privaat	Privaat	Privaat	Privaat	Privaat	zwemvijver
Gewicht	6,5 kg	7,5 kg	7,5 kg	9,5 kg	10 kg	11 kg	11,5 kg
Garantie	2 jaar	3 jaar	3 jaar	2 jaar	2 jaar	4 jaar	2 jaar

TECHNISCHE EIGENSCHAPPEN	Zenit 30	Zenit 30 Liberty	Zenit 60	Zenit 70	Dolphin WAVE PROX2	Dolphin WAVE ProX7
Voor zwembad met maximaal lengte	15 m	15 m	15 m	15 m	25 m	33 m
Drijvende kabellengte	18 m met swivel	Draadloze	18 m met swivel	18 m met swivel	30 m met swivel	35 m
Gereinigd oppervlak	Bodem, wanden, waterlijn	Bodem, wanden, waterlijn	Bodem, wanden, waterlijn	Bodem, wanden, waterlijn	Bodem, wanden, waterlijn	Bodem
Soort borstels	Gecombineerde borstels + dubbele snelheid	Gecombineerde borstels + dubbele snelheid	Gecombineerde borstels + dubbele snelheid	Gecombineerde borstels + dubbele snelheid	Gecombineerde borstel	2 actieve borstels
Aantal motoren (Pomp / pull)	3	3	3	3	3	4
Afstandbediening	Ja + Appli MyDolphin™Plus	Ja	Appli MyDolphin™Plus	Ja + Appli MyDolphin™ Plus	Ja	Nee
Transportwagen	Ja	Ja	Ja	Ja	Ja	Ja
Schoonmaakcyclus	1u30/2u30/3u30	1u/1u15/1u30	1u/1u30/2u/2u30	1u/1u30/2u	4u/6u/8u	4u/5u/6u
Gebruik	Privé	Privé	Privé	Privé	Publiek	Publiek
Gewicht	11 kg	13 kg	11,5 kg	11,5 kg	13 kg	24 kg
Garantie	4 jaar	3 jaar	4 jaar	4 jaar	2 jaar	2 jaar

# Dolphin Z programma



## Z FUN



De Z Fun is zeer geschikt voor het reinigen van bodems van zwembaden met kleine afmetingen (tot 10 m lang) en opstelbaden.

De Z Fun reinigt helpt bij het verwijderen van algen en onzuiverheden om plaats te laten aan helder water ten alle tijden klaar voor gebruik.



CleverClean™ scansysteem voor een optimale reiniging van uw zwembad



Actieve voorborstel, verhoogt de efficiëntie van het reinigen. Elimineert algen en bacteriën

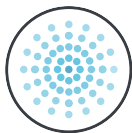

Vervangbare fijn en ultrafijn filters die het grof en fijn vuil opvangen



Licht, eenvoudig te dragen en te hanteren



Langs boven bereikbaar mandje en eenvoudig te reinigen

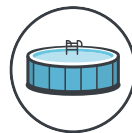

Geschikt voor kleine zwembaden en opstelbaden

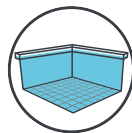

Integrale reiniging van uw zwembad: bodem en wanden

### Eenvoudig te hanteren

- Filtersysteem van bovenaf toegankelijk – mand eenvoudig schoon te maken en te plaatsen
- Licht, eenvoudig te hanteren
- Snelle waterafvoer

### De reiniging levert kristalhelder water op

- De actieve borstels om algen en bacteriën te helpen verwijderen
- Doeltreffend en eenvoudig te gebruiken filtersysteem
- Zuigt kleine deeltjes en grof vuil op doeltreffende wijze op

### Gemoedsrust

- Bewezen betrouwbaarheid – gefabriceerd door Maytronics, de leader onder de zwembadreinigers
- Vlot onderhoud en reparatie

### TECHNISCHE EIGENSCHAPPEN

<b>Schoonmaakcyclus</b>	2u
<b>Filtratie</b>	Filtrerende mand
<b>Borstelen</b>	De actieve borstels draaien 2x sneller dan de snelheid van de reiniger, voor betere reiniging van de zwembadbodem
<b>Toevoer</b>	Elektrische transformator met laag energieverbruik
<b>Kabellengte</b>	15 m
<b>Gewicht</b>	6,5 kg
<b>Garantie</b>	24 maanden - Beperkt (motor/elektrische transformator)

MAY-200-0159

# Dolphin Z programma

## Z1B

Voor zwembaden tot 12 m lang

De Z1B reiniger maakt bodem, wanden en waterlijn schoon.



Licht, eenvoudig te dragen en te hanteren



Actieve voorborstel, verhoogt de efficiëntie van het reinigen. Elimineert algen en bacteriën



PowerStream verplaatsings-systeem voor totale zwembad reiniging

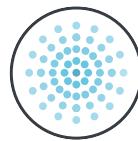

Vervangbare fijn en ultra-fijn filters die het grof en fijn vuil opvangen

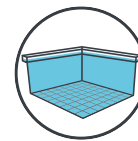

Integrale reiniging van uw zwembad: bodem, wanden en waterlijn



Langs boven bereikbaar mandje en eenvoudig te reinigen

- **Filtratie op twee niveaus** om fijne en ultra fijne deeltjes te verwijderen
- **Reiniging van het volledige zwembad oppervlak** dankzij het PowerStream systeem
- **Doeltreffend opzuigen** van vuil, zowel fijne als grotere deeltjes
- **Filter van bovenaf toegankelijk** – Eenvoudig te openen en onderhouden
- **Licht**, eenvoudig te hanteren
- Snelle waterafvoer zonder vuil
- Bewezen betrouwbaarheid – gefabriceerd door Maytronics
- Eenvoudig onderhoud en vlotte reparatie

### TECHNISCHE EIGENSCHAPPEN

<b>Schoonmaakcyclus</b>	1 cyclus van 2u
<b>Filtratie</b>	Meerlagig filter
<b>Borstelen</b>	De actieve borstels draaien 2x sneller dan de snelheid van de reiniger, voor betere reiniging van de zwembadbodem ongeacht het type bekleding
<b>Toevoer</b>	Elektrische transformator met laag energieverbruik
<b>Patented draai kabel</b>	18 m
<b>Garantie</b>	36 maanden - Beperkt (motor/elektrische transformator)
<b>Weekprogramma</b>	Nee
<b>Smartphone bediening</b>	Nee
<b>LED indicator</b>	Nee
<b>Transportwagen</b>	Optioneel

MAY-200-0013



# Dolphin Z programma

## Z3i

Neem de controle van uw Dolphin via uw smartphone  
 Voor zwembaden tot 12 m lang  
 De Z3i reiniger maakt bodem, wanden en waterlijn schoon.



Plug & forget dankzij de MyDolphin™Plus app.



Geïntegreerde wekelijk timer. Past zich aan aan de reinigings tijden



PowerStream verplaatsings-systeem voor totale zwembad reiniging

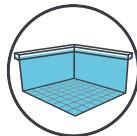

Integrale reiniging van uw zwembad: bodem, wanden en waterlijn

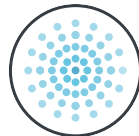

Vervangbare fijn en ultra-fijn filters die het grof en fijn vuil opvangen



Langs boven bereikbaar mandje en eenvoudig te reinigen

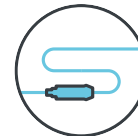

Swivel op de kabel. Voorkomt verdraai, van de kabel

- **Controle via de MyDolphin™Plus app** op smartphone  
 Programmatie van reiniging en besturing op afstand van de reiniger mogelijk
- **Reiniging van het volledige zwembadoppervlak** dankzij het PowerStream systeem
- **Multilagen filter:** splitst en filtert tegelijkertijd grof vuil en fijne en ultrafijne deeltjes voor een uiterst doeltreffende filtratie zonder verstopping. Eenvoudige onderhoud en helder zwembadwater dankzij de gemakkelijk verwijderbare filteronderdelen.
- **Energiebesparend** dankzij de ecologische toevoer
- **Filtersysteem van bovenaf toegankelijk:** eenvoudig legen en spoelen zonder vuiligheid
- **Licht,** eenvoudig te hanteren
- Bewezen betrouwbaarheid – gefabriceerd door Maytronics
- Vlot onderhoud en reparatie

### TECHNISCHE EIGENSCHAPPEN

<b>Schoonmaakcyclus</b>	1u / 1u30 / 2u / 2u30
<b>Filtratie</b>	Multilagen filter
<b>Borstelen</b>	Actief borstelen
<b>Toevoer</b>	Nieuwe elektrische transformator met laag energieverbruik
<b>Swivel op de kabel</b>	18 m
<b>Gewicht</b>	7,5 kg
<b>Garantie</b>	36 maanden - Beperkt (motor/electrische transformator)
<b>Weekprogramma</b>	Ja
<b>Smartphone bediening</b>	Ja
<b>LED indicator</b>	Ja
<b>Transportwagen</b>	Ja

MAY-200-0212

# Dolphin reinigers - Maytronics



Alle robots van Zenit worden gekenmerkt door:

- De Clever Clean-technologie, een programma dat de verplaatsing van de robot optimaliseert
- Een volledige en effectieve borstelreiniging van het zwembad
- Een gepatenteerd systeem dat voorkomt dat het snoer ongewenst oprolt
- Via de bovenzijde bereikbare filterroosters: gemakkelijk te verwijderen en te reinigen, zodat het onderhoud van Zenit-robots erg eenvoudig is



## ZENIT<sub>10</sub>

Inclusief vaste opbergsteun

De Zenit 10 is ideaal voor zwembaden tot 10 m lengte. Voor een minimale investering krijgt u met de Zenit 10 de technologie van Dolphin voor een superieure reiniging, meer bepaald van moeilijke zones zoals de hoeken, wanden en bodem.



MAY-200-0063

### TECHNISCHE EIGENSCHAPPEN

Voor zwembad maximaal	10 m
Gepatenteerd draaibaar snoer	18 m
Schoonmaakcyclus	3u
Schoonmaken	Bodem
Borstels	2 gecombineerde borstels PVC lamellen + schuimborstels
Handzaam	1 motor voor de aandrijving

## ZENIT<sub>15</sub>

Geleverd met transportwagentje

De Zenit 15 garandeert een optimale reiniging van zwembaden tot 12 m lengte. Bestijgt de wanden en reinigt de waterlijn



MAY-200-0023

### TECHNISCHE EIGENSCHAPPEN

Voor zwembad maximaal	12 m
Gepatenteerd draaibaar snoer	18 m
Schoonmaakcyclus	2u30
Schoonmaken	Bodem, wanden en waterlijn
Borstels	2 gecombineerde borstels: PVC lamellen + schuimborstels
Handzaam	1 motor voor de aandrijving
Transportwagen	Ja

# Dolphin reinigers - Maytronics

## ZENIT 20

De Best Seller van het Zenit programma



always connected



Wekelijkse programmering dankzij de nieuwe IOT-box



ZENIT<sub>20</sub>



Plug & forget dankzij de MyDolphin™Plus app.



Weekly timer

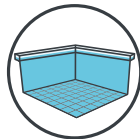

Integrale reiniging van uw zwembad: bodem, wanden en waterlijn

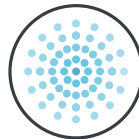

Vervangbare fijn en ultrafijn filters die het grof en fijn vuil opvangen

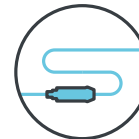

Swivel op de kabel  
Voorkomt verdraaie, van de kabel

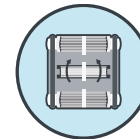

Actieve voorborstel, verhoogt de efficiëntie van het reinigen. Elimineert algen en bacteriën

- Reinigt bodem, wanden en waterlijn
- Uitgerust met gecombineerde borstels PVC lamellen/schuim of Wonder brush foam
- 3 borstel voor actieve reiniging
- Uitgerust met Gyro voor optimale navigatie
- Uitgerust met transportwagen
- MyDolphin™Plus smartphone app voor:
  - besturing van de reiniger
  - programmatie van de navigatie over een week 2, 3 of 7x

### Met transportwagen en gecombineerde borstels PVC lamellen/schuim

MAY-200-0209

### Met Wonder Brush foam borstels (speciaal keramiek)

MAY-200-0208



ONDERHOUD

INHOUDSOPGAVE

# Dolphin reinigers - Maytronics

## ZENIT 30

Inclusief afstandsbesturing



ZENIT<sub>30</sub>



Plug & forget dankzij de MyDolphin™Plus app.

### Inclusief afstandsbesturing!

- De reinigingsprogramma's zijn uitgebreid en gemakkelijk uit te voeren
- Het opstarten kan worden uitgesteld



CleverClean™ scansysteem voor een optimale reiniging van uw zwembad



Programma keuze

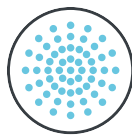

Vervangbare fijn en ultrafijn filters die het grof en fijn vuil opvangen

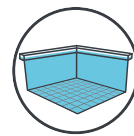

Integrale reiniging van uw zwembad: bodem, wanden en waterlijn

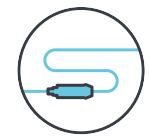

Swivel op de kabel voorkomt verdraaien, van de kabel

### Programmatie van de filtratie tijd, cyclus of besturing van de timer

- Reinigt bodem, wanden en waterlijn
- Uitgerust met gecombineerde borstels PVC lamellen/schuim of Wonder brush foam
- Uitgerust met Gyro voor optimale navigatie
- Programmatie van de reiniging over een week mogelijk
- Uitgerust met transportwagen
- Volledig beheer van de reiniger dankzij de MyDolphin™Plus smartphone app

### Met transportwagen en gecombineerde borstels PVC lamellen/schuim

MAY-200-0211

### Met Wonder Brush foam borstels (speciaal keramiek)

MAY-200-0210

### TECHNISCHE EIGENSCHAPPEN

Schoonmaakcyclus*	1u30/2u30/3u30
Voor zwembad maximaal lengte	15 m
Gepatenteerd draaibaar snoer	18 m
Gereinigd oppervlak	Bodem, wanden, waterlijn
Filtratie fijnheid	Ultrafijne filters - Voorjaarsfilters
Type borstels	3 gecombineerde borstels: PVC lamellen + schuim of Wonder Brush foam (+1 met dubbele versnelling)
Handzaam	2 aandrijvings motoren
Afstandsbediening	Ja
Transportwagen	Grijze Zenit wagen
Garantie	4 jaar

## ZENIT 30 LIBERTY

De Dolphin Zenit 30 Liberty combineert de vrijheid van een snoerloze robot en superieure reinigings prestaties



### Werket zonder snoer maar met een accu

Bijzonder geschikt voor zwembaden met onregelmatige vormen en/of obstakels of bijkomende uitrusting (ladder, fontein...)



### Afstandsbediening

Eenvoudige en intuïtieve programmering van de werkingstijd, reiniging van alleen de bodem of het volledige bad, programmering van de timer

MAY-200-0165\*



\*Zolang de voorraad strekt

# Dolphin reinigers - Maytronics

## ZENIT 60

Maximale prestaties met minimale inspanning



Wekelijkse programmering dankzij de IOT-box 100-250 V - 180 W



Plug & forget dankzij de MyDolphin™Plus app.

Real-time verbinding met de Cloud via de smartphone app MyDolphin™Plus



PowerStream verplaatsingssysteem voor totale zwembad reiniging

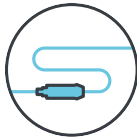

Swivel op de kabel Voorkomt verdraaien van de kabel



«Pick me up» functie Keert terug naar zijn startpunt



Filter indicatie Geeft een signaal wanneer de filter moet gereinigd worden



Langs boven bereikbaar mandje en eenvoudig te reinigen



Sélection des programmes



Ergonomische handgreep voor een betere grip

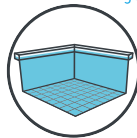

Integrale reiniging van uw zwembad: bodem, wanden en waterlijn



Handmatige besturing van de robot

## Navigatie en mobiliteit

- **De beste van het Z programma** met PowerStream systeem, waarmee het volledige oppervlak wordt bestreken, gecombineerd met de Dynamic™ dubbele aandrijfmotor, met multidirectionele wateruitvoer en nauwkeurige navigatiebesturing.
- **De beste van het ZENIT programma:** krachtige dubbele aandrijfmotor, met verhoogde aanzuigsnelheid.
- **De Cloud biedt de Zenit60 connectiviteit 24/7** voor geavanceerde bediening en beheer op afstand (werking, uitgestelde start, reinigingsgeschiedenis...), dynamische services en proactieve meldingen aan de gebruikers. De service wordt vereenvoudigd door diagnose en software-updates op afstand.
- **De extra afdichting van het filter** verhindert de terugkeer van fijn stof in het zwembad. Resultaat: betere prestaties. Dikkere patroonpanelen optioneel verkrijgbaar (x2), voor een nog groter bereik



### TECHNISCHE EIGENSCHAPPEN

Voor zwembad met maximaal lengte	15 m
Gereinigd oppervlak	Bodem + Wanden + Waterlijn
Schoonmaakcyclus	1u/1u30/2u/2u30
Filtratie fijnheid	Meerlaags - Fijn/Ultra fijn
Soort borstels	Gecombineerde borstels: PVC pinborstels + schuim
Manoeuvrbaarheid	2 aandrijfmotoren
Navigatie	Gyro
Transportwagen	Ja

MAY-200-0213

# Dolphin reinigers

## BIO

De perfecte reiniger voor natuurbaden en zwembijvers



CleverClean scanner



transport-wagen



Gyroscoop



Dubbele dynamische aandrijfmotor



Afstandsbediening



Swivel

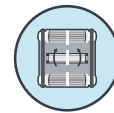

Extra actieve borsteling

Geniet van een schoon en helder bio- of natuurlijk zwembad zonder problemen met de Dolphin Bio Suction zwembadreiniger. De Dolphin Bio Suction van Maytronics is de eerste geautomatiseerde bodemzuiger voor het onderhoud van zowel bio- als natuurlijke zwembaden.

Het combineert het beste van de bewezen Dolphin-technologie en -vormgeving met extra functies die een antwoord bieden op de speciale uitdagingen van bio- en natuurlijke baden.

De Dolphin Bio Suction biedt de allerbeste reinigingsprestaties voor zwembaden tot

15 m. Het vult de filtratie werking van de regeneratiezone aan door bladeren en ander vuil, middels het interne filter of het externe afzuigstelsysteem op een efficiënte manier te verwijderen en door de bodem, wanden en waterlijn te schrobben.

### Bio reiniger

MAY-200-0188

### Slangen set

MAY-201-1142

### Slangen set - 1 PK 12m<sup>3</sup>

PSL-100-0153



### TECHNISCHE EIGENSCHAPPEN

<b>Schoonmaakcyclus</b>	2 / 3 / 4 uur
<b>Kabellengte</b>	18 m
<b>Swivel op de kabel</b>	voorkomt verstremgeling van de kabel
<b>Filtratie</b>	driedelige filtering voor fijn en groter vuil
<b>Borstels</b>	bio-borstels ontworpen voor gladde en ongelijke oppervlakken
<b>Afstandsbediening</b>	keuze uit reinigingsprogramma's, bedieningsvertraging en handmatige navigatie
<b>Gewicht</b>	11,5 Kg
<b>Slang</b>	Aanzuigset voor externe aansluiting (optioneel)
<b>Pomp capaciteit</b>	17 m <sup>3</sup> per uur
<b>Spanning</b>	24 VDC
<b>Voeding</b>	uitgang digitale voeding 30 VDC, IP 54 met indicator van volle filterzak, indicator van bedieningsvertraging
<b>Reparatie</b>	eenvoudig onderhoud en gebruik, reparatie door een distributeur
<b>Transportwagen</b>	inbegrepen
<b>Garantie</b>	24 maanden voor alle onderdelen met uitzondering van de borstels

# Dolphin reinigers - Maytronics

ZENIT 70

Uitgerust met de beste eigenschappen van Maytronics



IOT box - 180W  
Wekelijkse programmering om de 2 dagen



ZENIT<sub>70</sub>



Plug & forget dankzij de MyDolphin™Plus app.



PowerStream verplaatsingssysteem voor totale zwembad reiniging

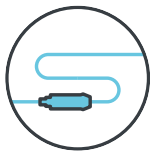

Swivel op de kabel  
Voorkomt verdraaien van de kabel



«Pick me up» functie  
Keert terug naar zijn startpunt



Filter indicator (App) van 5 verstoppingsniveaus geeft een signaal wanneer de filter moet gereinigd worden



Langs boven bereikbaar mandje en eenvoudig te reinigen



Programma keuze



Ergonomische handgreep voor een betere grip

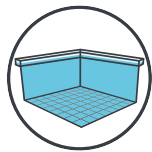

Integrale reiniging van uw zwembad: bodem, wanden en waterlijn



Handmatige besturing van de robot



Indicator vol filter



Indicator voor de watertemperatuur in de app

## Reiniging op maat, zo simpel als dat

- **Met het weekprogramma «Advanced +»** kan de robot voor elke gewenste dag en tijd worden geprogrammeerd, maar kan ook voor elke geselecteerde cyclus een andere reinigingsmodus worden ingesteld.
- **Betere afdichting van de robotstructuur;** zorgt voor een betere zuigkracht en een groter vuilopnamevermogen, waardoor het vuil niet meer terugkeert naar het zwembad.
- **De gecentreerde hoek van de borstelpennen** leidt het vuil naar de aanzuigopening van de robot.

## TECHNISCHE EIGENSCHAPPEN

Voor zwembad met maximaal lengte	15 m
Gereinigd oppervlak	Bodem + Wanden + Waterlijn
Schoonmaakcyclus	1u30/2u/2u30
Filtratie fijnheid	UltraFijn (zijkant) + Fijn (voor + achter)
Soort borstels	Gecombineerde borstels: PVC pinborstels + schuim
Manoeuvrbaarheid	2 aandrijfmotoren
Navigatie	Gyro
Transportwagen	Ja
Afstandbediening	Ja

MAY-200-0293

# Maytronics spareparts

## FILTERPATRONEN



MAY-201-1384



MAY-201-1323



MAY-201-0687

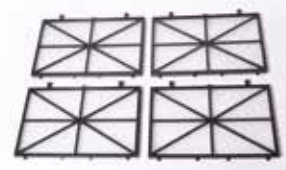

MAY-201-0688

REF	OMSCHRIJVING	REINIGER
MAY-201-1384	4 Voorjaarfilters	Z Fun
MAY-201-1323	4 Ultra fijn filters	Z Fun / Poolstyle
MAY-201-0687	4 Ultra fijn filters	Zenit 10/20/30/ Dolphin Bio
MAY-201-0688	4 Voorjaarfilters	Zenit 10/20/30/ Dolphin Bio

## FILTRATIE KIT



MAY-201-1376



MAY-201-1321



MAY-201-1320



MAY-201-1273



MAY-201-1720

REF	OMSCHRIJVING	REINIGER
MAY-201-1319	Kit maandje + ultra fijne filters	Z1B / Z3I
MAY-201-1320	Kit maandje + voorjaarsfilters	Z1B / Z3I
MAY-201-1376	Kit maandje + ultra fijne filters	Z Fun
MAY-201-1321	Kit maandje + voorjaarsfilters	Z Fun / Poolstyle
MAY-201-1273	Kit maandje + voorjaarsfilters	Z1B / Z3I
MAY-201-0048	Kit maandje + ultra fijne filters	Zenit 10/20/30
MAY-201-1720	Patroonfilter IO Zenit 60	Zenit 60

## CADDY'S

REF	OMSCHRIJVING	REINIGER
MAY-201-1360*	Caddy Z1B / Z3I	Z1B / Z3I
MAY-201-1058*	Caddy Zenit	Zenit 15/20/30/60
MAY-201-0207	Caddy Zenit 10	Zenit 10

\*Vervangen tijdens het seizoen door universeel caddy MAY-201-2012

## ANDERE ONDERDELEN

1



2



REF	OMSCHRIJVING	REINIGER
MAY-201-0376	Wonder Brush	Zenit 10
MAY-201-0912	Anti retour klep	Zenit 10/20/30/ Dolphin Bio
MAY-201-1237	Anti retour klep	Zenit 60
MAY-201-0109	Wonder Brush (x2)	Zenit 20/30
MAY-200-0256	Reiniger beschermhoes	Zenit 20/30/60





# SPELEN & GENIETEN

- 346** Opblaasbare spelartikelen
- 350** Drijvende SuperSoft producten
- 352** Fitness-Aquagym
- 353** Kokido spelen
- 354** Toebehoren

# SCP

 AquaNess

 funshine  
TOYS

 JOUBERT  
MORE THAN TEXTILE

 KOKIDO  
Pool Product Innovators

 life

 Recreation, LP

 SUPER-SOFT

# Opblaasbare spelartikelen



Fun artikelen voor uw zwembad!

## HANDPOMP

Dubbele werking voor continu blazen



SWL-900-9702



INHOUDSOPGAVE

REF	OMSCHRIJVING	AFMETINGEN	VERPAK.
1 FUN-900-0006	Luxe ligstoel : met glashouder en opbergzak	156 x 97 cm	6
2 FUN-900-0005	Pizza punt : met koppelsysteem om een complete pizza te creëren (8 delen)	1,77 m	6
3 FUN-900-0002	Margriet + bal	Bal Ø 60 cm	6

Fun artikelen voor uw zwembad!



REF	OMSCHRIJVING	AFMETINGEN	VERPAK.
1 FUN-900-0003	Xl rose flamingo	182 x 143 cm	4
2 FUN-900-0017	Magic de eenhoorn	218 x 122 x 91 cm	6
3 FUN-900-0001	Lounge bruiningsmatras	1,82 m	3
4 FUN-900-0007*	Ligstoel met waterpistool	1,14 m	-
5 FUN-900-0015	Spaanse pepers	137 x 130 x 25,50 cm	12

\*Zolang de voorraad strekt

# Opblaasbare spelartikelen



1



2



3



4



REF	OMSCHRIJVING	AFMETINGEN	VERPAK.
1 FUN-900-0008	Pauw	142 x 160 x 132 cm	4
2 FUN-900-0013*	Kreeft	158 x 132 x 38 cm	6
3 FUN-900-0010	LOL Series – Drijvende koe	150 x 129 x 79 cm	6
4 FUN-900-0011	Piramide van ringen	124 x 124 x 137 cm	4

\*Zolang de voorraad strekt

# Opblaasbare spelartikelen

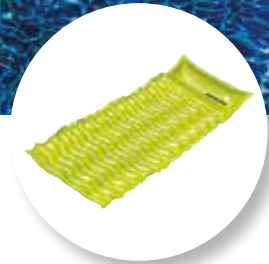

5

REF	OMSCHRIJVING	AFMETINGEN	VERPAK.	excl. BTW
1 FUN-900-0012	Lounge matras met zebra print	180 x 89 x 35,50 cm	4	
2 FUN-900-0009	Oprolbare matras	185 x 76 x 23 cm	12	
3 FUN-900-0014	Masker	157 x 101 x 25 cm	6	
4 FUN-900-0016	Matras rosé fles	236 x 71 x 23 cm	6	
5 FUN-900-0018	Lou Pastaga	236 x 71 x 23 cm	6	

# SuperSoft matrassen

In tegenstelling tot de traditionele luchtmatrassen hoeven ze niet opgepompt te worden, zijn ze onvervormbaar en kunnen ze niet lekken

**Uitzonderlijk comfort** : volgt de vormen van de gebruiker

**Aangename textuur** : voelt heel zacht aan, ingebouwde hoofdsteun voor nog meer comfort

**Droogt onmiddellijk** want het water loopt van het materiaal af

**Gemakkelijk oprolbaar** om seizoen na seizoen in de oorspronkelijke doos te worden bewaard

**Een investering die vele seizoenen zal meegaan**



REF	OMSCHRIJVING	AFMETINGEN	VERPAK.
1 TRC-900-0002	Splash matras	178 cm x 63 cm - Dikte 3,2 cm	
2 TRC-900-0006	Sunsation wit matras	178 x 66 cm - Dikte 4,5 cm	
3 TRC-900-0007	<b>De Sun Cliner</b> Doorontwikkeling van de matras Supersoft, best seller sinds meerdere jaren, de Sun Cliner matras combineert 2 functies : stoel en matras! Het hoofdkus van het matras wordt de armleuning van de stoel!	54,6 x 122 cm	2

# SuperSoft programma



## Drijvende rol

Lengte 1,09 m - diameter 15 cm

Voor uw Aquagym oefeningen of voor ontspanning. Voelt extra zacht aan.

Kleur : Roze

TRC-900-0011

VERPAK. 4



## De slang

### Super flexibel

Prettig in gebruik - voelt zacht aan

**SuperSoft, droogt onmiddellijk en kan elk seizoen opnieuw gebruikt worden!**

Verschillende kleuren - Afmetingen: 8,5 x 130 cm

TRC-900-0010

VERPAK. 24



## Enkel gewichten

**Om het aanbod compleet te maken heeft SuperSoft Texas nu een aquagym-assortiment met enkelgewichten om deze zomer optimaal in vorm te blijven!**

De SuperSoft kwaliteit zorgt voor een aangename touch. De stof droogt onmiddellijk omdat het water eraf rolt en de stof niet binnendringt. Dit item hoeft niet opgeblazen te worden, is klaar voor gebruik en gaat vele jaren mee. Set van 2

TRC-900-0009

## ZWEMVEST\*

**SUPER-SOFT**



**Zeer comfortabel, voelt zacht aan**

**Niet opblaasbaar**

**Constant droog want het water glijdt van het materiaal af. Lange levensduur**

Verstelbare riemen. 2 maten voor kinderen

Kleur : blauw

Tussenbeenriem voor maat 3/5 jaar

\* Dit zwemvest is geen reddingsvest maar speelgoed!

**Maat 3/5 jaar**

14/18 kg.

TRC-900-0003

**Maat 4/5 jaar**

18/23 kg.

TRC-900-0004

# Fitness - Aquagym

Aquagym is een zeer trendy activiteit waarmee trainen zonder teveel inspanning mogelijk is.

De oefeningen zijn veilig en eenvoudig uit te voeren.

30 minuten aquagym komen overeen met 1:30 uur gym op de grond.



1



2



REF	OMSCHRIJVING
1 PSY-850-0043	Het ergonomische voorgevormd ontwerp ondersteunt de onderrug terwijl de verstelbare tailleband een aangepaste vorm biedt met een snel te bevestigen clip die eenvoudig te sluiten en te openen is. Perfect neutraal drijfvermogen, verticale balans en comfort in het water tijdens cardio- en spiertraining.
2 PSY-850-0044	De halters bieden een betere balans tijdens een training, vergroten de flexibiliteit, versterken de spieren en ontwikkelen het uithoudingsvermogen. De enkelbanden zorgen voor weerstand van het onderlichaam in het water tijdens de training.



# Kokido spelartikelen



1



2



3



4



5



6



7

REF	OMSCHRIJVING	VERPAK.
1 KOK-900-0017	<b>Flying disk</b> Van zeer sterk, drijvend neopreen	-
2 KOK-900-0016	<b>Duikspel</b> Zeer sterk, gemaakt van neopreen en verzwaard met zand. De set omvat 2 stokken, 2 ringen, 2 spiralen.	-
3 KOK-900-0019	<b>Rackethandschoenen</b> Werp rechtstreeks met de hand, de bal kleeft aan de handschoen. De set omvat 2 handschoenen en 1 bal	24
4 KOK-900-0022	<b>Set van 3 ballen</b> 1 rugbybal + 2 miniballen	8
5 KOK-900-0018	<b>Rackets en ballen</b> Set van 2 rackets en 2 ballen	24
6 KOK-900-0020	<b>Rugbybal</b> Neopreen L : 28,5 cm - Ø 16 cm	12
7 KOK-900-0021	<b>Voetbal</b> Neopreen Ø 21 cm	12

# Toebehoren

## BLOEMFONTEIN



**Geschikt voor bovengrondse of ingebouwde zwembaden (zelfdragende baden inbegrepen)**

Mogelijkheid om het debietvermogen te regelen. Geleverd met adapters voor de meeste voorkomende waterinlaten op de markt. Kan op iedere plek in het zwembad geplaatst worden.

PSL-270-8001

VERPAK. 6

## ZWEM ELASTIEK

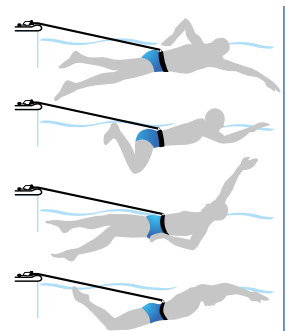

**Het ideale systeem om in een klein bad te zwemmen**

Recreatie  
Training  
Conditietraining  
Revalidatie



Zwem elastiek Free Swim

JOU-900-0001\*

\*Verandering van model tijdens het seizoen



# VERWARMING

- 356** Elektrische verwarmers
- 358** Warmtewisselaars
- 362/364** Garden Pac warmtepompen
- 363** Poolstyle warmtepompen
- 368** Hayward warmtepompen
- 374** Ontvochtiger Garden Air
- 375** Pentair warmtepompen

# SCP



# Elektrische verwarmers

## NANO SPA 6KW



Speciaal voor kleine technische ruimtes, kleine baden en spa's

- Controle kit analoog
- Debiet mini 1 m<sup>3</sup>/u
- Weerstand in Titanium
- Voor 30 m<sup>3</sup> zwembaden max
- Ook verkrijgbaar in 1, 2, 3, 4 en 5Kw (op aanvraag)
- Geïntegreerde oververhittingsbeveiliging
- Geïntegreerde stroomschakelaar

ELE-150-0266

## NANO SPLASHER 3KW



Plug & Play mini-verwarmer  
stil - klaar voor installatie - efficiënt - veilig

### Pluspunten

- Weerstand in titanium
- 100% effectief
- Vereist slechts 1 m<sup>3</sup>/u debiet
- Geschikt voor:
  - kleine opzetzwembaden met een kleine filterpomp
  - ingebouwde zwembaden met VS pomp
  - renovatie van spa's
- Kan met een ander verwarmingssysteem worden gebruikt (versterkt de werking van een warmtepomp in de koudste maanden)
- Zwembad maxi 15 m<sup>3</sup>
- Geleverd met 220V-stekker



ELE-150-0212

### TECHNISCHE EIGENSCHAPPEN

Voeding	230 V enkelfasig
Debiet	Mini 1 m <sup>3</sup> /u - Maxi 17 m <sup>3</sup> /u
Controle thermostaat	0 > 40°C (gradering met 1°C)
Stroomonderbreker	55°C (handmatige herstart)
Stromingssensor	Contactveer bekleed door een fijne goudlaag met een met titanium as
Kabels	A hoge temperatuur, silicone kabelkoker, kopergeleiding
Relais	Schneider
Lasnaden	dmv speciale polymeer formule via hoge temperatuur
Wateraansluitingen	«vrouwelijke» wateraansluitingen 1.5" BSP, met adapters 1.5" 50 mm inbegrepen voor aansluiting ABS leidingen en adapter 32mm voor flex leidingen.
Druk bij functioneren	max. 4 bar
Installatie	Bevestiging op de grond of aan de muur

## NANO 3KW



Vulcan

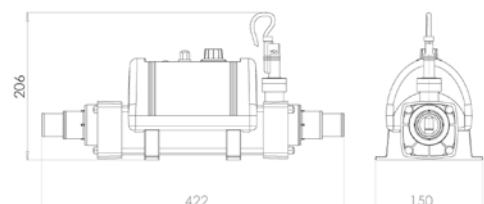

Nano 3 kW 230 V een-fase

ELE-150-0018

# Elektrische verwarmers

## EVOLUTION 2

Een warmer die volledig uit titanium wordt gemaakt. Het biedt efficiëntie, veiligheid en betrouwbaarheid om uw zwembad of spa moeiteloos te verwarmen tot de gewenste temperatuur.



### Zijn voordelen:

- Eenvoudige installatie, volledig uitgerust en voorbedraad
- Robuuste en duurzame constructie
- Zeer betrouwbare stroomschakelaar voor veilig gebruik
- Thermostaat en oververhittingssensor
- Compact en duurzaam ontwerp
- Titanium flow tube en titanium verwarmingselement
- 100% efficiëntie gedurende de hele levensduur van het product
- Stille werking

### TECHNISCHE EIGENSCHAPPEN

<b>Minimum debiet</b>	2kW à 6 kW = 1m³/u	9 kW à 24 kW = 4 m³/u
<b>Maximum debiet</b>	17 m³/u	
<b>Controle thermostaat</b>	0 > 45°C (gradering met 0,5°C)	
<b>Beveiligings-stroomonderbreker</b>	60° C (handmatige herstart)	
<b>Stromingssensor</b>	Contactveer bekleed door een fijne goudlaag met titanium as	
<b>Relais</b>	Siemens 3RT2023 of 3RT2027	
<b>Lasnaden</b>	EPDM eindkappen met speciale formule voor hoge temperaturen, TPE eindafdichtingen	
<b>Wateraansluitingen</b>	1,5» binnendraad geleverd met getrapte ABS koppelingen 1½» / 50mm voor stijve slang en getrapte slang connectors 1½» / 1¼» voor flexibele slang	
<b>Druk bij functioneren</b>	4 bar maximum	
<b>Installatie</b>	Bevestiging op de grond of aan de muur	

REF	CODE	MODEL	VERMOGEN (V)	AMP
ELE-150-0289	E2-1-3	3kW 1 fasig	220-240	13
ELE-150-0296	E2-V-6	6kW 1 fasig/3 fasig	230/400	27/9
ELE-150-0297	E2-V-9	9kW 1 fasig/3 fasig	230/400	40/13
ELE-150-0298	E2-V-12	12kW 1 fasig/3 fasig	230/400	53/18
ELE-150-0299	E2-3-15	15kW 3 fasig	400	22
ELE-150-0300	E2-3-18	18kW 3 fasig	400	26
ELE-150-0301	E2-3-24	24kW 3 fasig	400	35

## OPTIMA COMPACT

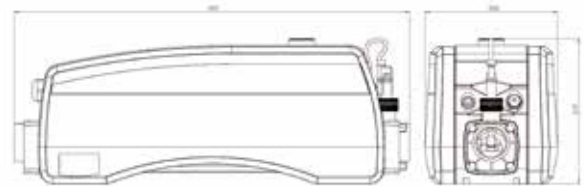

### TECHNISCHE EIGENSCHAPPEN

<b>Minimum debiet</b>	3-kW tot 6-kW = 1m³/u / 9-kW tot 24-kW= 4m³/u
<b>Maximum debiet</b>	17 m³/u
<b>Controle thermostaat</b>	BMS-integratie klaar met touchscreen standaard digitale graduatie van 0,5 ° C (zonder integratie BMS-integratie of touchscreen) Analoge schaalverdeling van 1,2 ° C
<b>Beveiligings-stroomonderbreker</b>	55°C (handmatige herstart)
<b>Stromingssensor</b>	contactveer bekleed door een fijne goudlaag met een met titanium as
<b>Kabels</b>	A hoge temperatuur, silicone kabelkoker, kopergeleiding
<b>Relais</b>	Siemens
<b>Lasnaden</b>	EPDM bij hoge temperatuur
<b>Wateraansluitingen</b>	32 mm / 38 mm - flexibele leidingen 1.5 " / 50mm - harde leidingen
<b>Druk bij functioneren</b>	max. 4 bar
<b>Installatie</b>	Bevestiging op de grond of aan de muur

### De sterke punten

- Overtreft wereldwijde normen van beveiliging en betrouwbaarheid
- BMS Systems Accounting (gebouwbeheersysteem)
- Stille werking
- Vortex effectweerstand reinigen en anti-schaal
- Slimme touch controller
- Verwarmingsprioriteit-functie
- Wand- / vloerbevestiging (beugels inbegrepen)
- Timer functie
- een onderhoud vereist
- 100% operationele efficiëntie gedurende de levensduur van het product
- Alternatieve regelthermostaat :
  - Numeriek (standaard): differentieel van 0,5 ° C
  - Mechanisch: differentiaal van 1,0 ° C
- Titanium weerstanden
- Titanium verwarmingslichaam
- 2 Siemens magneetschakelaars voor optimale veiligheid (beschermt tegen elektrische oververhitting)

REF	CODE	MODEL	VERMOGEN (V)	Amp
ELE-150-0343	OCPD-1-3	3kW 1 fasig	230	13
ELE-150-0260	OCPD-V-6	6kW 1 fasig/3 fasig	230/400	7/9
ELE-150-0261	OCPD-V-9	9kW 1 fasig/3 fasig	230/400	40/13
ELE-150-0262	OCPD-V-12	12kW 1 fasig/3 fasig	230/400	52/18
ELE-150-0263	OCPD-3-15	15kW 3 fasig	400	22
ELE-150-0264	OCPD-3-18	18kW 3 fasig	400	26
ELE-150-0265	OCPD-3-24	24kW 3 fasig	400	35

## HEAT LINE ZODIAC PROGRAMMA

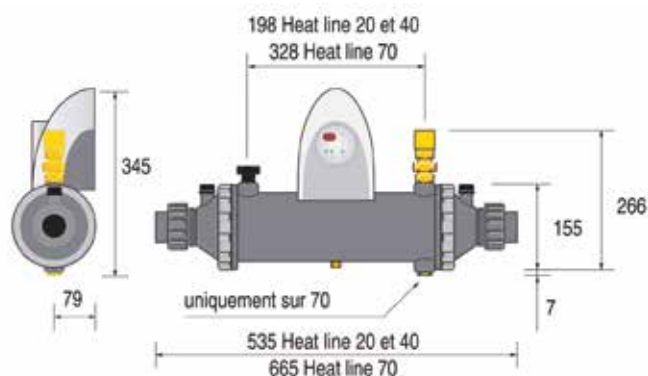

### De voordelen

- Geschikt voor elk type huisverwarming (warmtepomp, warmtekotel, geothermie, solar)
- Eenvoudige installatie
- Maximale stevigheid (titanium buizen, Noryl-Polyamide omhulsel)
- Verschillende configuraties beschikbaar voor aanpassing op elk type installatie

### Heat Line Plus uitrusting Elektronische regelunit met

- Voorgemonteerd model met circulatiepomp 3 snelheden, terugslagklep.
- Voorbekabeld apparaat met numerieke regelthermostaat aan de voorkant; on/off knop, controlelamp en debietcontrole.
- Nieuwe lage energie circulator Klasse A

### TECHNISCHE EIGENSCHAPPEN

NOMINAAL VERMOGEN*	20	40	70
Primaire aansluitingen verwarming	Ø 26/34 F		
Secundaire aansluitingen zwembad	PVC Ø 63 of 50		
Primair debiet verwarming	0,9 m <sup>3</sup> /u	1,7 m <sup>3</sup> /u	3 m <sup>3</sup> /u
Drukverschil (mCE) primaire verwarming	0,15	0,2	0,3
Druk bij het functioneren	2 b		
Gewicht	6,5 kg	7 kg	12kg

\*Primair 90/70°C, secundair: water zwembad 26°C. Andere bronnen, op aanvraag

### Werkingsprincipe

- Dit apparaat bestaat uit 2 circuits: primair en secundair
- Het primaire circuit is het warme water dat van de ketel komt (of van een ander verwarmingsapparaat: zonne-energie, geothermisch,...) van de woning.
- Het secundaire circuit is het circuit waardoor het water van het zwembad loopt. Door thermische uitwisseling bereikt het secundaire circuit de ingestelde temperatuur.

### Heat Line Plus

REF	OMSCHRIJVING
PSA-150-0088	Warmtewisselaar Heat Line Plus 20
PSA-150-0089	Warmtewisselaar Heat Line Plus 40
PSA-150-0090	Warmtewisselaar Heat Line Plus 70



### Eenvoudige montage

- In het technische lokaal dichtbij de ketel, bij de uitgang van de filter. Enkelfasige elektrische voeding 230V met bescherming door een differentiaalschakelaar 30 mA aan het begin van de installatie (niet inbegrepen).
- Mogelijkheid tot omkeren circulatie van het primair en het secundaire circuit door de wisselaar in de unit om te keren.

### Warmtewisselaar basis model

REF	OMSCHRIJVING
PSA-150-0523	Warmtewisselaar 20 kW
PSA-150-0525	Warmtewisselaar 40 kW
PSA-150-0524	Warmtewisselaar 70 kW

## Electro: de specialist in zwembadverwarming en watersystemen

Electro Engineering Limited produceert verwarmingsinstallaties van hoge kwaliteit voor zwembaden en waterinstallaties



Onze producten worden in Groot-Brittannië gemaakt, in de Electro fabriek in Hertfordshire sinds ruim 20 jaar en zijn op internationaal niveau erkend door kwaliteit en betrouwbaarheid

**SCP selecteerde voor u een programma van verwarmers en warmtewisselaars om zo goed mogelijk aan de vraag te voldoen vanuit de markt:**

### Programma:

- De Plug 'n Play (klaar om te installeren) verwarmers 3 kW
- Het InLine + verwarmers programma
- Warmtewisselaar programma van 30 tot 122 kW

2 jaar garantie op dit programma  
(zie voorwaarden op het beschikbare garantieformulier)

## ELECRO WARMTEWISSELAAR G2

Het Electro programma warmtewisselaars bevat 4 modellen: 30 - 49 - 85 - 122 kW

De Electro warmtewisselaars zijn ideaal voor een gebruik i.s.m. gasketels, zonnepanelen, warmte- of koelpompen.

### KENMERKEN

Numerieke controle thermostaat met optie «voorrang verwarming» temperatuursdisplay afleesbaar per 0,5 °C.

Buitenspanning relais warmtevermogen voor controle van het verwarmingstoestel

Grundfos pomp-relais

Flow switch: Garandeert dat het verwarmingstoestel enkel werkt indien de zwembadpomp voor circulatie van het water zorgt.

Compatibel met elektrolyse.

Touch-controller compatibel met huisautomatisering



### Warmtewisselaar - zonder control kit

REF	OMSCHRIJVING
ELE-150-0060	Warmtewisselaar 30 kW
ELE-150-0061	Warmtewisselaar 49 kW
ELE-150-0062	Warmtewisselaar 85 kW
ELE-150-0063	Warmtewisselaar 122 kW

### Control kit met circulator

REF	OMSCHRIJVING
ELE-150-0268	Digitale control kit met verwarmingsvoorrang, Flow switch pomp, circulatiepomp, temperatuursensor

### Aquastat

REF	OMSCHRIJVING
GIE-150-0001	Aquastat GTA40
GIE-151-0002	Koperen huls voor thermostaat

Reducties voor Aquastat zie P 58



# Marktinformatie

## BIJ SCP TREFT U HET MEEST COMPLETE AANBOD WARMTEPOMPEN VOOR DE ZWEMBADSPECIALIST.

\* Teruggegeven vermogen bij 26°C - droge lucht / water 26° / hr 80 %



### GARDEN PAC INVERTECH DIGITAL HEAT & COOLING R32 **ADR**

REF	TERUGGEGEVEN*(KW)	VOOR ZWEMBAD	VOEDING	GEMIDDELDE COP AAN 50%	PAGINA
 GHD-150-0345	8,4	20 tot 40 m <sup>3</sup>	enkel-fasig	10,3	364
GHD-150-0346	10,3	25 tot 45 m <sup>3</sup>			
GHD-150-0347	12,8	30 tot 55 m <sup>3</sup>			
GHD-150-0348	15,0	35 tot 65 m <sup>3</sup>			
GHD-150-0349	17,3	40 tot 75 m <sup>3</sup>			
GHD-150-0350	20,4	50 tot 95 m <sup>3</sup>	drie-fasig	10,2	
GHD-150-0351	27,3	60 tot 120 m <sup>3</sup>			
GHD-150-0352	27	65 tot 120 m <sup>3</sup>			
GHD-150-0353	35,6	90 tot 160 m <sup>3</sup>		10,3	

### POOLSTYLE STEP INVERTER R32 **ADR** (Wifi optioneel)

REF	TERUGGEGEVEN*(KW)	VOOR ZWEMBAD	VOEDING	GEMIDDELDE COP AAN 50%	PAGINA
 PSL-150-0225*	6,0	14 tot 28 m <sup>3</sup>	enkel-fasig	5,8	363
PSL-150-0226*	8,0	20 tot 35 m <sup>3</sup>			
PSL-150-0229*	9,5	20 tot 40 m <sup>3</sup>			
PSL-150-0230*	12,5	30 tot 55 m <sup>3</sup>			
PSL-150-0207	16,5	35 tot 70 m <sup>3</sup>			
PSL-150-0208	20,0	45 tot 85 m <sup>3</sup>			
PSL-150-0209	25,0	55 tot 100 m <sup>3</sup>		5,8	

\*PLUG&PLAY

### AQUAX TURBO SILENCE INVERTECH R32 **ADR**

REF	TERUGGEGEVEN*(KW)	VOOR ZWEMBAD	VOEDING	GEMIDDELDE COP	PAGINA
 GHD-150-0398	11,0	25 tot 45 m <sup>3</sup>	enkel-fasig	11,6	365
GHD-150-0399	13,8	30 tot 55 m <sup>3</sup>			
GHD-150-0400	17,5	40 tot 75 m <sup>3</sup>			
GHD-150-0401	21,5	50 tot 95 m <sup>3</sup>			
GHD-150-0402	27,0	65 tot 120 m <sup>3</sup>	drie-fasig	11,2	
GHD-150-0403	27,0	65 tot 120 m <sup>3</sup>			
GHD-150-0404	35,0	90 tot 160 m <sup>3</sup>			

### VERTICAL INVERTURBO H&C Geïntegreerde Wifi R32 **ADR**

REF	TERUGGEGEVEN*(KW)	VOOR ZWEMBAD	VOEDING	GEMIDDELDE COP	PAGINA
 GHD-150-0321	13,3	35 tot 65 m <sup>3</sup>	enkel-fasig	11,0	367
GHD-150-0322	17,0	40 tot 75 m <sup>3</sup>			
GHD-150-0323	21,9	50 tot 95 m <sup>3</sup>			

### MINI HEAT PUMP PLUG & PLAY R32 **ADR**

REF	TERUGGEGEVEN*(KW)	VOOR ZWEMBAD	VOEDING	GEMIDDELDE COP	PAGINA
 GHD-150-0318	3,5	5 tot 10 m <sup>3</sup>	enkel-fasig	5,5	362
GHD-150-0319	5,8	8 tot 18 m <sup>3</sup>			
GHD-150-0320	7	12 tot 25 m <sup>3</sup>			



## BIJ SCP TREFT U HET MEEST COMPLETE AANBOD WARMTEPOMPEN VOOR DE ZWEMBADSPECIALIST.

\* Teruggegeven vermogen bij 26°C - droge lucht / water 26° / hr 80 %



### HAYWARD K-PAC R32 **ADR**

	REF	TERUGGEGEVEN*(KW)	VOOR ZWEMBAD	VOEDING	GEMIDDELDE COP	PAGINA
	HAY-150-0213	9,1	36 m <sup>3</sup>	enkel-fasig	6,3	369
	HAY-150-0214	11,4	46 m <sup>3</sup>		6,3	
	HAY-150-0217	15,6	63 m <sup>3</sup>		5,8	
	HAY-150-0219	18,1	72 m <sup>3</sup>		5,8	

### HAYWARD EASY TEMP INVERTER R32 **ADR**

	REF	TERUGGEGEVEN*(KW)	VOOR ZWEMBAD	VOEDING	GEMIDDELDE COP	PAGINA
	HAY-150-0196	7,0	25 m <sup>3</sup>	enkel-fasig	6,30	368
	HAY-150-0197	9,0	35 m <sup>3</sup>		5,81	
	HAY-150-0198	12,0	50 m <sup>3</sup>		5,84	
	HAY-150-0199	17,0	70 m <sup>3</sup>		5,45	

### HAYWARD ENERGY LINE PRO INVERTER R32 **ADR**

	REF	TERUGGEGEVEN*(KW)	VOOR ZWEMBAD	VOEDING	GEMIDDELDE COP	PAGINA
	HAY-150-0201	4	40 m <sup>3</sup>	enkel-fasig	8,91	372
	HAY-150-0202	6	50 m <sup>3</sup>		8,52	
	HAY-150-0190	7	70 m <sup>3</sup>		7,59	
	HAY-150-0191	9	95 m <sup>3</sup>		6,7	
	HAY-150-0192	11	120 m <sup>3</sup>		6,03	
	HAY-150-0193	13	140 m <sup>3</sup>		5,68	

### PENTAIR INVERTEMP-LT R32 **ADR**

	REF	TERUGGEGEVEN*(KW)	VOOR ZWEMBAD	VOEDING	GEMIDDELDE COP	PAGINA
	PAC-150-0020	6,8	15 tot 30 m <sup>3</sup>	enkel-fasig	5,9	375
	PAC-150-0021	8,8	25 tot 45 m <sup>3</sup>		5,5	
	PAC-150-0022	10,6	30 tot 55 m <sup>3</sup>		5,4	
	PAC-150-0023	12,8	55 tot 70 m <sup>3</sup>		5,6	
	PAC-150-0024	16,5	70 tot 85 m <sup>3</sup>		5,1	
	PAC-150-0025	20,1	85 tot 105 m <sup>3</sup>		5,2	

### HAYWARD SUMHEAT FI FULL INVERTER R32 **ADR**

	REF	TERUGGEGEVEN*(KW)	VOOR ZWEMBAD	VOEDING	GEMIDDELDE COP	PAGINA
	HAY-150-0222	17		enkel-fasig		373
	HAY-150-0223	21		drie-fasig		
	HAY-150-0224	21		enkel-fasig		
	HAY-150-0225	25		drie-fasig		
	HAY-150-0226	25		enkel-fasig		
	HAY-150-0227	30		drie-fasig		
	HAY-150-0228	30		drie-fasig		

NB: de vermelde gegevens over de verwarmingscapaciteit zijn enkel indicatief. Wij raden aan een thermische studie te maken van ieder bad (locatie van het bad, hoogte, soort afdekking)... SCP kan in geen geval verantwoordelijk zijn voor een te klein gekocht model.

**PAC = warmtepomp - COP : prestatie factor, deze meet de verhouding tussen het verbruik en aantal teruggegeven PK.**

**Warmtepomp met een «COP» van 5: d.w.z. bij 1 PK stroomverbruik geeft deze 5 PK terug voor het verwarmen van het bad**



Ontdek onze nieuwe warmtepompen S Line Pro Fi pagina 371 en AquaX VERTICAL Turbo Silence pagina 366 tijdens het seizoen

## ONDERHOUD VAN DE WARMTEPOMP

### Grielseep met handsprayer

Behoudt het rendement van uw warmtepomp

**FEA-500-0001**



Producten met dit logo kennen een verzendtoeslag i.v.m. gevaarlijke stoffen 15 €<sup>excl. BTW</sup> per bestelling, dit bovenop de normale verzendkosten



361

# Garden PAC warmtepompen



## MINI R32



De miniwarmtepomp is geschikt voor alle gezinnen met een bovengronds zwembad. Aan het begin van het zwemseizoen kijkt iedereen er naar uit om in het zwembad te springen en een leuke tijd te hebben met het gezin. De Mini R32 is licht van gewicht, eenvoudig te installeren en kan overal mee naartoe worden genomen. Met zijn prachtige verschijning en perfecte prestaties, stelt het u in staat om te genieten van een uitstekend zwemseizoen.

### De voordelen

- Plug & Play
- Verwarmt uw zwembadwater tot 40°C.
- Super energiebesparend, voor 1 kW uitgegeven, 4,5 kW retourenergie, voor 1 kW
- Ecologisch gas R32, vermindert de uitstoot van broeikasgassen met 75%.
- Complete set installatieaccessoires inbegrepen

### TECHNISCHE EIGENSCHAPPEN

Model	GHD-150-0318	GHD-150-0319	GHD-150-0320
Aanbevolen badvolume (m <sup>3</sup> )	< 20	< 28	<35
<b>Vermogen in kW: lucht 26°C / water 26°C / vochtigheid 80%</b>			
Vermogen (kW)	3,5	5,8	7,0
C.O.P.	5,5	6,5	6,6
<b>Vermogen in kW: lucht 15°C / water 26°C / vochtigheid 70%</b>			
Vermogen (kW)	2,4	3,8	4,8
C.O.P.	4,1	4,5	4,7
Geluidsvermogen 1 m (dBA)	56,0	57,0	59,0
Geluidsvermogen 10 m (dBA) 1	36,0	37,0	39,0
Elektrische voeding	220-240V/50Hz/1PH		
Nominaal vermogen kW* lucht 15°C	0,59	0,84	1,02
Ingang voeding maxi (A)	2,56	3,65	4,43
Aanbevolen debiet (m <sup>3</sup> /u)	1 - 2	2 - 3	3-4
Afmetingen L x b x H (mm)	412x367x425	484x445x503	
Netto gewicht (kg)	24	34	38

REF	CODE	MODEL
GHD-150-0318	SHP03	3,5 kW
GHD-150-0319	SHP05	5,8 kW
GHD-150-0320	SHP06	7 kW



# Poolstyle Inverter warmtepompen

## POOLSTYLE INVERTER R32



### De voordelen

- Een Inverter compressor
- Ventilatormotor met 3 snelheden
- Een gemiddelde COP van 10 gedurende een seizoen van 180 dagen
- 100% werking aan het begin van het seizoen en vervolgens 80 tot 20% temperatuurbereik
- Energiebesparing van 50 tot 70%
- Een geluidsdruk van 20 tot 36 dB op 10 m
- Automatische ontthooing door cyclusomkering

### TECHNISCHE EIGENSCHAPPEN

Model	PSL-150-0225	PSL-150-0204	PSL-150-0205	PSL-150-0206	PSL-150-0207	PSL-150-0208	PSL-150-0209
Aanbevolen badvolume (m <sup>3</sup> )	14-28	20-35	20-40	30-55	35-70	45-85	55-100
Vermogen in kW: lucht 26°C / water 26°C / vochtigheid 80%							
Vermogen (kW)	6,0	8,0	9,5	12,5	16,5	20	25
C.O.P.	9,5-5,9	9,1-5,6	9,5-5,7	10,5-5,9	10,0-5,7	10,6-5,6	10,2-5,8
C.O.P. 50% vermogen	8,5	8,0	8,3	9,2	8,8	8,9	8,8
Vermogen in kW: lucht 15°C / water 26°C / vochtigheid 70%							
Vermogen (kW)	4,3	6,0	7,0	9,0	11,5	14,0	17,0
C.O.P.	5,9-4,4	5,9-4,1	6,0-4,3	5,9-4,2	6,0-4,2	6,0-4,1	6,0-4,3
C.O.P. 50% vermogen	5,8	5,9	5,6	5,8	6,0	5,8	5,8
Geluidsvermogen 1 m (dBA)	38,8-50,2	40,8-51,1	40,6-52,5	42,9-53,0	45,2-56,3	45,3-57,1	45,8-57,8
Geluidsvermogen 10 m (dBA) 1	18,8-30,2	20,8-31,1	20,6-32,5	22,9-33,0	25,2-36,3	25,3-37,1	25,8-37,8
Nominaal vermogen kW* lucht 15°C	0,29-1,0	0,34-1,4	0,35-1,6	0,36-2,1	0,57-2,7	0,62-3,4	0,70-3,95
Nominale stroom A - lucht 15°C	1,26-4,2	1,48-6,0	1,52-7,0	1,57-8,7	2,48-11,7	2,7-15,0	3,04-17,1
Ingang voeding maxi (A)	6,5	8,0	9,5	12,5	17,0	19,5	20,0
Vereiste stroomonderbreker (A) (bocht C)	8,0	9,5	11,5	15,0	20,5	23,5	24,0
Elektrische voeding	230V/1 Ph/50Hz						
Aanbevolen debiet (m <sup>3</sup> /u)	2-4	2-4	3-4	4-6	6-8	8-10	10-12
Ingang/Uitgang (mm)	50						
Afmetingen L x b x H (mm)	872x349x654	872x349x654	872x349x654	872x349x654	962x349x654	962x349x754	1092x420x958
Netto gewicht (kg)	42	46	47	49	60	68	90

\* Het aanbevolen volume houdt rekening met de volgende omstandigheden: overdekt bad, filtratie in bedrijf 15u/dag, seizoen van 1 mei tot 1 september.

Indien dit niet het geval is dient u een superieur model te kiezen.

\* Deze informatie kan zonder voorafgaande kennisgeving worden gewijzigd.

REF	MODEL
PSL-150-0225	Plug & Play 6 kW
PSL-150-0226	Plug & Play 8 kW
PSL-150-0229	Plug & Play 9,5 kW
PSL-150-0230	Plug & Play 12,5 kW
PSL-150-0207	16,5 kW
PSL-150-0208	20 kW
PSL-150-0209	25 kW

REF	MODEL
GHD-151-0734	WiFi Box
GHD-150-0373	Housse Poolstyle 6-13KW
GHD-150-0372	Housse Poolstyle 16,5KW
GHD-150-0374	Housse Poolstyle 21KW



### Kit By-pass

KOK-150-0008



Producten met dit logo kennen een verzendtoeslag i.v.m. gevaarlijke stoffen 15 €<sup>excl. BTW</sup> per bestelling, dit bovenop de normale verzendkosten



363

# Garden PAC warmtepompen



## GARDEN PAC INVERTECH FULL INVERTER R32



Cool & Heat functie: verwarming en verkoeling van water

(Aanbevolen voor zwembaden onder lage overkappingen, uitgerust met afdekkingen op zonne-energie,...)

De variabele snelheid toegepast op de verwarming. Totale stilte om in alle rust te dromen.



Geïntegreerde  
WiFi-module



De Garden PAC Inverter warmtepomp wordt aangedreven door de technologie Full-Inverter, een unieke technologie 100% Inverter. Dankzij de nauwkeurige afstelling door de inverter gegenereerd en de Full-Inverter ventilator kan de compressor zijn snelheid hertz per hertz aanpassen, en de ventilator wordt beurtelings gedraaid.

**Niet alle modellen zijn hieronder vermeld, vraag om advies**

### R32 in vergelijking met R410A

- **Hogere verwarmingscapaciteit:** de COP (prestatie coëfficiënt) neemt met 2 tot 3% toe
- **Ecologisch:** aardopwarming potentieel 2 tot 3 keer lager
- **Zuinig:** vermindering van gaskosten quota van F-gaz

### TECHNISCHE EIGENSCHAPPEN

Model	GHD-150-0345	GHD-150-0346	GHD-150-0347	GHD-150-0348	GHD-150-0349	GHD-150-0353
Aanbevolen badvolume (m³)	20-40	25-45	30-55	35-65	40-75	90-160
Prestatievoorwaarden : Lucht 26°C / Water 26°C / Vochtigheid 80%						
Vermogen (kW)	8,4	10,3	12,8	15,0	17,3	35,6
C.O.P.	14,1-7,0	14,5-6,9	15,0-7,4	15,5-6,7	14,8-5,9	14,6-5,5
C.O.P. 50% vermogen	10,3	10,4	11,0	10,9	10,5	10,3
Prestatievoorwaarden : Lucht 15°C / Water 26°C / Vochtigheid 70%						
Vermogen (kW)	6,1	7,1	8,9	10,5	11,4	24,0
C.O.P.	7,0-4,8	7,3-4,6	7,7-4,8	7,8-4,6	7,5-4,3	7,7-4,5
C.O.P. 50% vermogen	6,3	6,4	6,8	6,6	6,1	6,8
Prestatievoorwaarden : Lucht 35°C / Water 26°C / Vochtigheid 80%						
Vermogen (kW)	4,0	4,5	5,5	6,8	7,7	16,4
Geluidsvermogen 1 m dB(A)	38,8-48,2	38,6-49,9	42,1-50,7	41,3-54,0	43,1-53,8	42,6-54,7
Geluidsvermogen 10 m dB(A)	18,8-28,2	18,6-29,9	22,1-30,7	21,3-34,0	23,1-33,8	22,6-34,7
Compressor	Dubbele roterende Mitsubishi DC inverter					
Elektrische voeding	230 V / 1Ph / 50 Hz			400 V / 3 Ph / 50Hz		
Nominaal vermogen kW lucht 15°C	0,17-1,2	0,19-1,5	0,22-1,73	0,27-2,2	0,3-2,6	0,62-5,2
Nominale stroom A - lucht 15°C	0,74-5,2	0,83-6,5	0,96-7,52	1,17-9,6	1,3-11,3	0,89-7,4
Ingang voeding maxi (A)	8,5	10,0	12,0	13,5	15,0	9,5
Vereiste stroomonderbreker (A) (C-curve)	10,5	12,0	14,5	16,5	18,0	12,0
Aanbevolen debiet (m³/u)	2-4	3-4	4-6	5-7	6,5-8,5	12-18
Afmetingen L x b x H (mm)	961 x 340 x 658					1161 x 530 x 958
Netto gewicht (kg)	45	49	50	52	63	120

REF	MODEL	REF	MODEL
GHD-150-0345	8,4 kW	GHD-150-0352	27 kW TRI
GHD-150-0346	10,3 kW	GHD-150-0353	35,6 kW TRI
GHD-150-0347	12,8 kW	GHD-151-0410	Set van koppeling
GHD-150-0348	15 kW	GHD-150-0372	Beschermhoes Poolstyle 8,4-15KW
GHD-150-0349	17,3 kW	GHD-150-0381	Beschermhoes Garden Pac 17,3KW
GHD-150-0350	20,4 kW	GHD-150-0303	BeschermhoesGarden Pac 20,4KW
GHD-150-0351	27,3 kW	GHD-150-0382	Beschermhoes Garden Pac 35,6KW



# Garden PAC warmtepompen

## AQUAX TURBO SILENCE INVERTECH R32



Cool & Heat functie: verwarming en verkoeling van water

(Aanbevolen voor zwembaden onder lage overkappingen, uitgerust met afdekkingen op zonne-energie,...)



De nieuwe Turbo Silence Technology is geoptimaliseerd op basis van de Full-Inverter-Technologie. Het kan 20% extra verwarmingscapaciteit genereren om de verwarmingsnelheid van uw zwembad op te voeren.

### TECHNISCHE EIGENSCHAPPEN

Model	GHD-150-0398	GHD-150-0399	GHD-150-0400	GHD-150-0401	GHD-150-0402	GHD-150-0403	GHD-150-0404
Zwembadvolume (m³)	25-50	30-60	40-75	55-100	65-120	65-120	90-160
Omgevingstemperatuur (°C)	-15-43						
Prestatievoorwaarden : Lucht 26°C / Water 26°C / Vochtigheid 80%							
Verwarmingscapaciteit (kW) in smart modus	11,0	13,8	17,5	21,5	27,0	27,0	35,0
Verwarmingscapaciteit (kW) in booster modus	13,2	16,8	21,0	25,5	31,5	31,5	40,0
COP in smart modus	8,2	7,5	7,3	7,8	7,4	7,4	7,3
COP in booster modus	15,0-7,3	15,5-6,4	15,0-6,3	16,0-6,8	15,8-6,3	15,8-6,3	15,8-6,4
COP bij 50% capaciteit	11,6	11,2	11,2	11,3	11,2	11,2	11,1
Prestatievoorwaarden : Lucht 15°C / Water 26°C / Vochtigheid 70%							
Verwarmingscapaciteit (kW) in smart modus	7,3	9,4	11,8	14,8	18,0	18,0	24,0
Verwarmingscapaciteit (kW) in booster modus	8,8	11,3	14,3	17,5	21,5	21,5	28,0
COP in smart modus	5,3	5,0	5,0	5,4	5,3	5,3	5,1
COP in booster modus	6,8-4,9	7,3-4,4	7,8-4,6	7,8-4,9	7,8-4,9	7,8-4,9	7,9-4,7
COP bij 50% capaciteit	6,5	6,6	6,8	6,8	6,8	6,8	6,7
Prestatievoorwaarden : Lucht 35°C / Water 28°C / Vochtigheid 80%							
Koelingscapaciteit (kW)	5,6	6,5	8,0	11,6	13,6	13,6	16,0
Geluidsniveau op 1m dB(A)	38,6-46,9	42,0-47,7	42,9-50,8	40,8-51,2	43,3-51,9	43,3-51,9	42,5-51,7
Geluidsniveau bij 50% capaciteit op 1m dB(A)	41,3	43,7	44,5	44,4	46,4	46,4	43,8
Geluidsniveau op 10m dB(A)	18,6-26,9	22,0-27,7	22,9-30,8	20,8-31,2	23,3-31,9	23,3-31,9	22,5-31,7
Warmtewisselaar	Behuizing in PVC, spiraal in titanium						
Behuizing	Aluminium legering						
Voeding	230V/1 Ph/50Hz			400V/3 Ph/50Hz			
Nominaal vermogen bij lucht 15°C (kW)	0.22-1.8	0.26-2.56	0.31-3.08	0.38-3.53	0.46-4.4	0.46-4.4	0.60-5.94
Nominaal stroom bij lucht 15°C (A)	0.96-7.82	1.14-11.3	1.35-13.4	1.65-15.3	2.01-19.1	0.66-6.35	0.87-8.57
Aanbevolen water debiet (m³/u)	3-4	4-6	6.5-8.5	8-10	10-12	10-12	12-18
Waterlijding in-uit (mm)	50						
Netto afmeting LxBxH	893x432x650	939x432x650	995x432x750	1125x429x952	1074x539x947	1074x539x947	1260x539x947
Nettogewicht (Kg)	61	65	70	98	102	111	126
Ingang voeding maxi (A)	12,5	16,0	18,5	20,5	24,0	9,4	12,5
Disjoncteur requis (A)	15,0	19,0	22,5	24,5	28,5	11,3	15,0

Het aanbevolen zwembadvolume geldt onder de volgende voorwaarden : Zwembad overdekt met afdekking; Filtratiesysteem draait minstens 15 uur per dag. De definitieve specificaties zijn in overeenstemming met de specificaties op het product.

REF	MODEL
GHD-150-0398	11,0 kW
GHD-150-0399	13,8 kW
GHD-150-0400	17,5 kW
GHD-150-0401	21,5 kW
GHD-150-0402	27,0 kW
GHD-150-0403	27,0 kW

REF	MODEL
GHD-150-0404	35,0 kW
GHD-151-1068	Beschermhoes AquaX 11-16,8 kW
GHD-151-1069	Beschermhoes AquaX 17,5-21 kW
GHD-151-1070	Beschermhoes AquaX 21,5-25,5 kW
GHD-151-1071	Beschermhoes AquaX 27-31,5 kW
GHD-151-1072	Beschermhoes AquaX 35-40 kW

# Garden PAC warmtepompen



## AQUAX VERTICAL TURBO SILENCE R32

Cool & Heat functie : verwarming en verkoeling van water



COP 50~70% hoger dan standaard inverter warmtepompen bij 100% snelheid  
Extra 20% capaciteit voor snellere opwarming, met een hogere COP dan andere warmtepompen.  
Gemiddeld 50% capaciteit om de zwembadtemperatuur op peil te houden

### De voordelen

- 10 keer stiller dan standaard Inverter warmtepompen
- Unieke warmtepomp zonder compressorgeluid
- Vriendelijke buurt & stille zwemomgeving

### TECHNISCHE EIGENSCHAPPEN

Model	GHD-150-0410	GHD-150-0411	GHD-150-0412
Aanbevolen badvolume (m <sup>3</sup> )	30~60	40~75	50~100
Omgevingstemperatuur [°C]		-15~43	
<b>Vermogen in kW: lucht 26°C / water 26°C / vochtigheid 80%</b>			
Verwarmingsvermogen (kW) in Smartmode	14.0	17.5	22.0
Verwarmingsvermogen (kW) in Turbomode	17.2	21.0	26.0
COP in Smartmode	7.8	7.3	7.8
COP	15.6~6.5	15.5~6.3	14.9~6.8
COP bij 50% capaciteit	11.7	11.6	11.3
<b>Vermogen in kW: lucht 15°C / water 26°C / vochtigheid 70%</b>			
Verwarmingsvermogen (kW) in Smartmode	9.8	11.6	14.5
Verwarmingsvermogen (kW) in Turbomode	11.6	14.3	17.5
COP in Smartmode	4.9	4.9	5.0
COP	7.8~4.5	7.4~4.4	7.3~4.8
COP bij 50% capaciteit	6.7	6.8	6.3
<b>Vermogen in kW: lucht 35°C / water 28°C / vochtigheid 80%</b>			
Geluidsvermogen 1 m dB(A)	42.2~48.6	43.1~52.1	41.0~52.9
Geluidsvermogen 10 m dB(A)	22.2~28.6	23.1~32.1	21.0~32.9
Elektrische voeding		230V/1 Ph/50Hz	
Nominaal vermogen kW lucht 15°C	0.26~2.51	0.33~3.08	0.42~3.67
Nominale stroom [A] - lucht 15°C	1.14~10.9	1.43~13.4	1.82~15.9
Aanbevolen debiet (m <sup>3</sup> /u)	4~6	6.5~8.5	8~10
Afmetingen L x b x H (mm)	710x775x668	710x775x668	710x775x743
Netto gewicht (kg)	71	78	102

Het aanbevolen zwembadvolume geldt onder de volgende voorwaarden: Zwembad overdekt met afdekking; Filtersysteem draait minstens 15 uur per dag; De definitieve specificaties zullen in overeenstemming zijn met de specificaties op het product.

REF	CODE	MODEL
GHD-150-0410	AXCR17V	14,0 - 17,2 kW (Turbomode)
GHD-150-0411	AXCR21V	17,5 - 21,0 kW (Turbomode)
GHD-150-0412	AXCR26V	22,0 - 26,0 kW (Turbomode)

Beschikbaar tijdens het seizoen



# Garden PAC warmtepompen

## VERTICALE INVERTURBO H&C R32



Cool & Heat functie : verwarming en verkoeling van water



Het verwarmingsrendement is 20% hoger. Eén knop voor snelle verwarming. Maximale COP bij 14,3, d.w.z. een dubbele energiebesparing.

De Mitsubishi DC Inverter compressor en de Full Inverter ventilatormotor van Mitsubishi DC Inverter bieden u een zwemomgeving die 6 keer zo stil is bij het op temperatuur houden van het zwembad.

### De voordelen

- Unieke boosterfunctie
- Dubbele energiebesparing
- Gemiddeld 10 keer zo stil als een standaard warmtepomp.

### TECHNISCHE EIGENSCHAPPEN

Model	GHD-150-0321	GHD-150-0322	GHD-150-0323
Aanbevolen badvolume (m <sup>3</sup> )	35 - 65	40 - 75	50 - 95
<b>Vermogen in kW: lucht 26°C / water 26°C / vochtigheid 80%</b>			
Vermogen (kW) in Booster mode	16,0	20,4	26,3
Vermogen (kW)	13,3	17,0	21,9
C.O.P.	13,9 - 7,1	14,3 - 6,7	14,0 - 6,3
C.O.P. 50% vermogen	11,0	11,1	10,9
<b>Vermogen in kW: lucht 15°C / water 26°C / vochtigheid 70%</b>			
Vermogen (kW) in Booster mode	11,7	15	19
Vermogen (kW)	9,7	12,5	16,0
C.O.P.	7,0 - 5,1	7,1 - 4,8	7,1 - 4,7
C.O.P. 50% vermogen	6,4	6,4	6,2
<b>Vermogen in kW: lucht 35°C / water 28°C / vochtigheid 80%</b>			
Geluidsvermogen 1 m dB(A)	41,5 - 55,2	43,3 - 53,9	41,0 - 54,4
Geluidsvermogen 10 m dB(A)	21,5 - 35,2	23,3 - 33,9	21,0 - 34,4
Elektrische voeding	230V/1Ph/50Hz		
Nominaal vermogen kW lucht 15°C	0,34 - 2,45	0,42 - 3,19	0,55 - 4,32
Nominale stroom (A) - lucht 15°C	1,48 - 10,7	1,83 - 13,9	2,40 - 18,8
Aanbevolen debiet (m <sup>3</sup> /u)	5,0 - 7,0	6,5 - 8,5	8,0 - 10,0
Afmetingen L x b x H (mm)	776x687x656	776x687x656	776x687x755
Netto gewicht (kg)	65	72	88

REF	CODE	MODEL
GHD-150-0321	AICR13V	13,3 - 16,0 kW (Booster modus)
GHD-150-0322	AICR17V	17,0 - 20,4 kW (Booster modus)
GHD-150-0323	AICR21V	21,9 - 26,3 kW (Booster modus)
GHD-150-0395	015251270007	Beschermhoes voor Vertical 13,5 - 17 KW
GHD-150-0396	0152512780007	Beschermhoes voor Vertical 21 KW

# Hayward warmtepompen



## EASY TEMP® FI R32



Ideaal voor kleine en middelgrote zwembaden

Cool & Heat functie : verwarming en verkoeling van water

Het gamma Easy-Temp Inverter biedt een onverslaanbare prijs-prestatieverhouding en is compatibel met alle behandelingen dankzij de PVC en titanium warmtewisselaar

### EXPERT LINE



Afstandsbedieningsset (optioneel)



#### De voordelen

- Omkeerbare warmtepomp met prioriteit voor verwarming
- Compatibel met alle soorten behandelingen, inclusief elektrolyse
- Elektronische besturingskaart voor eenvoudige bediening
- Koelmiddel R32
- Silence modus

#### TECHNISCHE EIGENSCHAPPEN

Model	HAY-150-0196	HAY-150-0197	HAY-150-0198	HAY-150-0199
Aanbevolen badvolume (m <sup>3</sup> )	25	35	50	70
Verwarmingsvermogen (kW)*	1,62 ~ 7,33	2,18 ~ 8,97	1,97 ~ 11,66	2,85 ~ 17,06
Nominaal vermogen in kW*	0,15 ~ 1,17	0,17 ~ 1,54	0,16 ~ 1,99	0,26 ~ 3,13
Nominaal stroom (A)*	1,15 ~ 5,32	1,27 ~ 6,91	1,08 ~ 8,96	1,41 ~ 13,69
Elektrische voeding	220-240V/1 Ph/50Hz			
Geluidsvermogen 1m (dBA)	35	43	43	46
Geluidsvermogen 10 (dBA)	18	25	25	29
Ingang/uitgang in mm	50	50	50	50
Aanbevolen waterdebiet in m <sup>3</sup> /u	3,1	3,8	4,9	7,3
Druk verlies op water *(max) k Pa	2,2	4,5	3,6	6,7
Netto afmetingen (b/l/h)	956x360x605	956x360x605	956x360x605	1002x415x767
COP*	11,04 ~ 6,30	12,77 ~ 5,81	12,57 ~ 5,84	11,08 ~ 5,45
Verkoelingsmiddel	R32			
Netto gewicht	42	45	46	60

\*Vermogen in kW: lucht 27°C, water 26°C, vochtigheid 78%

REF	CODE	MODEL
HAY-150-0196	ECPI15MA	7 kW - 1-fase
HAY-150-0197	ECPI20MA	9 kW - 1-fase
HAY-150-0198	ECPI30MA	12 kW - 1-fase
HAY-150-0199	ECPI40MA	17 kW - 1-fase
HAY-151-8386	HWX90005310438	Wifi module
HAY-150-0208	HWX29400053	Afstandsbedieningsset



## K-PAC R32



De nieuwe Full Inverter-warmtepomp Omkeerbaar  
Cool & Heat functie : verwarming en verkoeling van water

### Voordelen

- IN Tech Full Inverter-technologie zorgt voor nauwkeurige temperatuurstabiliteit
- LED-touchscreen gebruikersinterface
- Afstandsbediening met de Smart Temp®-module
- Winterdeken inbegrepen
- R32
- Stille modus



### TECHNISCHE EIGENSCHAPPEN

Model	HAY-150-0213	HAY-150-0214	HAY-150-0217	HAY-150-0219
Aanbevolen badvolume (m <sup>3</sup> )	<36	<46	<63	<72
<b>Vermogen in KW : lucht 27°C / Water 26°C / Vochtigheid 78%*</b>				
Vermogen (KW)	2,4—9,1	2,3—11,4	3,7—15,6	3,2—18,1
Nominal stroom (A)	0,1—1,4	0,1—1,8	0,3—2,8	0,2—3,1
COP	14,3—6,3	13,8 -- 6,3	12,2—5,5	14,3—5,8
<b>Vermogen in KW : lucht 15°C / Water 26°C / Vochtigheid 71%*</b>				
Nominal stroom (A)	0,2—1,5	0,2—1,7	0,4—2,6	0,4—2,9
COP	6,4—4,6	5,6 - 4,8	6,7—4,6	6,6—4,7
Aanbevolen debiet (m <sup>3</sup> /u)	4	5	6,5	7,7
Geluidsvermogen 1m dB (A)	50,2	53,9	50,8	54
Geluidsvermogen 10m dB (A)	32,8	34,2	33,8	37,25
Afmetingen L x b x H	1000 x 418 x 605		1047 x 453 x 768	1160 x 490 x 862

REF	CODE	MODEL
HAY-150-0213	HP5091DT3H	9 kW - 1-fase
HAY-150-0214	111DT3H	11 kW - 1-fase
HAY-150-0217	HP5151DT3H	15 kW - 1-fase
HAY-150-0219	HP5181DT3H	18 kW - 1-fase
HAY-151-8386	WHX90005310438	Wifi module

# BRING EVASION HOME

SINDS 1964

## FABRIKANT VAN ZWEMBADAPPARATUUR

Constance vooruitgang en innovatie, HAYWARD® levert u het grootste aanbod Premium producten op de markt.

## BETROUWBARE PARTNER, TOEGEWIJD AAN ZIJN KLANTEN

HAYWARD® heeft slechts één objectief: Uw zwembad voorzien van een unieke en ontspannende gebruikservaring, zonder stress.



 **HAYWARD®**

[www.hayward.fr](http://www.hayward.fr)





\* 3 jaar garantie + 1 jaar garantie indien het product bij een Totally Hayward-partner wordt gekocht

# Hayward warmtepompen

## S.LINE PRO FI R32

De eerste Hayward warmtepompen met laterale ventilatie, ideaal bij gebrek aan plaats.

Cool & Heat functie : verwarming en verkoeling van water

(Afstand muur – achterkant 20cm min)

**EXPERT LINE**



Alle parameters te beheren via een app  
Eyes Pool Connect (BT-verbinding)



### Voordelen:

- Laterale ventilatie, zorgt voor efficiënte thermische overgave en betere luchtcirculatie.
- IN-Tech technologie, full inverter, een combinatie van de beste CPS Inverter compressor en de DC Inverter ventilator. Sturing via High Tech kaart.
- Stil dankzij een trage luchtcirculatie
- Slim en verbonden
- Krachtig: versnelt de temperatuurstijging als het nodig is en werkt tot -10°C
- Elegant en discreet: past mooi in de buiten omgeving.
- Eenvoudig touchscreen interface met BT-verbinding
- R32 gas
- Wintercover inbegrepen

### TECHNISCHE EIGENSCHAPPEN

Model	HP5081DT3LV	HP5111DT3LV	HP5151DT3LV
Aanbevolen volume* m <sup>3</sup>	≤ 40	≤ 48	≤ 70
<b>Vermogen in kW : lucht 27°C, water 26°C, vochtigheid 78%</b>			
Verwarmingsvermogen (kW)	0,212 - 1,19	0,150 - 1,92	0,457 - 2,80
COP	13,30 - 6,81	12,92 - 5,67	11,53 - 5,59
<b>Vermogen in kW : lucht 15°C, water 26°C, vochtigheid 71%</b>			
Verwarmingsvermogen (kW)	0,31 - 1,28	0,30 - 1,83	0,588 - 2,71
COP	5,70 - 4,62	6,20 - 4,59	6,48 - 4,31
Aanbevolen debiet (m <sup>3</sup> /u)	3,50	4,60	6,70
Geluidsvermogen 1m dB(A)	45.1	48.6	54.1
Geluidsvermogen 10m dB(A)	27.9	31.6	36.9
Afmetingen (b/l/h)	1 011 x 430 x 622	1 011 x 430 x 622	1 025 x 480 x 768

\*Aanbevolen volume voor een zwembad met een winterafdekking van mei tot september

REF	CODE	MODEL
HAY-150-0234*	HP5081DT3LV	8 kW
HAY-150-0235*	HP5111DT3LV	11 kW
HAY-150-0236*	HP5151DT3LV	15 kW
HAY-151-8481	HWX26100016	Wifi module
HAY-151-8482	HWX29400144	Afstandsbedieningsset

\*Tijdens het seizoen

# Hayward warmtepompen

\*3 jaar garantie + 1 jaar garantie indien het product bij een Totally Hayward-partner wordt gekocht



## ENERGYLINE PRO FI R32



De nieuwe generatie van warmtepompen voor zwembaden  
Cool & Heat functie : verwarming en verkoeling van water



Vereenvoudigde elektrische aansluiting



Nieuwe gebruikersinterface, intuïtief en zeer informatief

### EXPERT LINE



Afstandsbedieningsset (optioneel)



#### De voordelen

- IN-Tech, Full Inverter-technologie is de combinatie van een Mitsubishi CPS-omvormercompressor en een DC-omvormerventilator.
- Smart Temp® inbegrepen
- Maakt het mogelijk het vermogen van het bad aan te passen aan de klimatologische omstandigheden en de energiebehoeften van het bad: tot 30% energiebesparing in de besturingsmodus
- Automatisch adaptief ontdooisysteem voor het optimaliseren van de ontdooicycli
- Langzaam hardlopen voor een zeer stille nachtmodus
- Real-time informatie gegeven door een groot regelscherm



WIFI-module inbegrepen

#### SMART TEMP®

Geschikt voor gebruik met een smartphone, tablet of PC, de Smart Temp module laat u toe om in real time de belangrijkste informatie te bekijken en de parameters te wijzigen: temperatuur, werkbereik, gebruiksmodus. Wi-Fi-module inbegrepen.



#### TECHNISCHE EIGENSCHAPPEN

Model	HAY-150-0201	HAY-150-0202	HAY-150-0190	HAY-150-0191	HAY-150-0192	HAY-150-0193
Aanbevolen badvolume (m <sup>3</sup> )	40	50	70	95	120	140
<b>Vermogen in kW: lucht 27°C / water 26°C / vochtigheid 78%</b>						
Gemiddeld verwarmingsvermogen (kW)	6,01	8,4	12,1	16,9	20,8	24,32
Gemiddelde C.O.P.	8,91	8,52	7,59	6,7	6,03	5,68
<b>Vermogen in kW: lucht 15°C / water 26°C / vochtigheid 71%</b>						
Gemiddeld verwarmingsvermogen (kW)	4,54	6,54	9,84	12,36	14,17	15,99
Gemiddelde C.O.P.	5,87	5,75	5,25	4,98	4,68	4,55
Geluidsvermogen 1m dB (A)	33-41	33-41	44-53	45-56	46-57	48-58
Geluidsvermogen 10m dB (A)	16-25	16-25	27-36	28-39	29-40	31-41
Compressor	Mitsubishi	Highly		DC Inverter Mitsubishi		
Elektrische voeding	220V-240V/1pH/50Hz					380V-415V/3N/50Hz
Aanbevolen debiet (m <sup>3</sup> /u)	4,20	5,10	5,30	6,70	8,00	9,50
Netto afmetingen (b/l/h)	1046/400/768			1150/485/868		1150/485/1275
Netto gewicht (kg)	53	65	77	82	110	113

REF	CODE	MODEL
HAY-150-0201	ENPI4M	4kW - 1-fase
HAY-150-0202	ENPI6M	6kW - 1-fase
HAY-150-0190	ENPI7M	7kW - 1-fase
HAY-150-0191	ENPI9M	9kW - 1-fase
HAY-150-0192	ENPI11M	11kW - 1-fase
HAY-150-0193	ENPI13T	13kW - 1-fase
HAY-151-8477	HWX29400018	Afstandsbedieningsset

## SUMHEAT FI R32

De nieuwe generatie verticale warmte pompen met full-inverter technologie.

Cool & Heat functie : verwarming en verkoeling van water

Tot 30kW, de grootste van de markt!

EXPERT LINE

WIFI-module inbegrepen



Bediening via Smartphone, PC of tablet. Real time raadplegen van de belangrijkste info en aanpassen van de instellingen: temperatuur, werking timer, modus. Wifi module inbegrepen.



- Verticaal, ideaal voor nieuwbouw en renovatie.
- **IN-Tech technologie, full inverter**, een combinatie van de CPS Inverter compressor van Mitsubishi/Panasonic en de DC Inverter ventilator.
- **Werking tot -15°C**
- **Wifi-module inbegrepen**
- Variabel vermogen **in functie van de weersomstandigheden en setpoint: : Tot 30% besparing in regulatie modus**
- **Automatische antivries modus**
- Vertraagde werking voor een **extreem stille nachtmodus**
- **Real time informatie weergegeven** op groot scherm (**hulp voor diagnose voor de professional**)
- Winterafdekking inbegrepen
- Automatische ontdooiing door cyclus inversie

### TECHNISCHE EIGENSCHAPPEN

	HAY-150-0222	HAY-150-0223	HAY-150-0224	HAY-150-0225	HAY-150-0226	HAY-150-0227	HAY-150-0228
Model	17 kW Mono	21 kW Mono	21 kW Tri	25 kW Mono	25 kW Tri	30 kW Mono	30 kW Tri
Aanbevolen badvolume (m <sup>3</sup> )*	68	88		100		130	
<b>Vermogen in kW : lucht 27°C, water 26°C, vochtigheid 78%</b>							
Verwarmingsvermogen (kW)	1,58 - 10,78	2,81 - 12,24	1,00 - 5,10	2,29 - 16,57	0,90 - 5,81	3,48 - 21,77	1,21 - 8,23
COP	15 - 6,89	13,66 - 7,65	13,70 - 7,19	13,52 - 6,41	14,53 - 6,68	13,03 - 6,07	13,72 - 6,14
<b>Vermogen in kW : lucht 15°C, water 26°C, vochtigheid 71%</b>							
Verwarmingsvermogen (kW)	0,43 - 2,41	0,64 - 2,88	0,68 - 3,10	0,62 - 3,78	0,63 - 3,68	0,86 - 4,67	0,79 - 4,94
COP	6,58 - 5,24	7,49 - 5,72	7,10 - 5,46	6,33 - 5,01	7,18 - 5,31	6,45 - 4,79	6,98 - 4,66
Geluidsvermogen 1m dB(A)	49,3 - 51,8	55,9 - 58,3	56,4 - 61	54,6 - 59,9	55,2 - 59,7	56,8 - 62,5	51 - 60,4
Geluidsvermogen 10m dB(A)	32,8 - 35,1	40,3 - 42,5	40,9 - 45,4	39,1 - 44,4	40,9 - 44,2	41,7 - 47,3	35,7 - 45,1
Elektrische voeding	220V-240V /1ph/50Hz		380V-415V /3N/50Hz	220V-240V /1ph/50Hz		380V-415V /3N/50Hz	220V-240V /1ph/50Hz
Aanbevolen debiet (m <sup>3</sup> /u)	7,20	9,20	9,10	10,50	10,50	13,10	12,60
Netto afmetingen (b/l/h)	780 x 730 x 868		797 x 777 x 965			846 x 920 x 1 024	
Netto gewicht (kg)	75	101		106		123	

\*Aanbevolen volume voor een zwembad met een winterafdekking van mei tot september

REF	CODE	MODEL
HAY-150-0222	HP5171DT3	17 kW 1-fase
HAY-150-0223	HP5211DT3	21 kW 1-fase
HAY-150-0224	HP5211ET3	21 kW 3-fase
HAY-150-0225	HP5251DT3	25 kW 1-fase
HAY-150-0226	HP5251ET3	25 kW 3-fase
HAY-150-0227	HP5301DT3	30 kW 1-fase
HAY-150-0228	HP5301ET3	30 kW 3-fase
HAY-151-8477	HWX29400018	Afstandsbedieningsset

# Ontvochtiger

## GARDEN AIR FULL INVERTER ONTVOCHTIGER



De 1ste Full-inverter Ontvochtiger  
10 keer stiller dan een conventionele ontvochtiger



De combinatie van metaal en aluminiumlegering combineert zich op een perfecte manier

### De voordelen

- Gebruikt 50% van de capaciteit van een conventionele ontvochtiger, waardoor energie wordt bespaard
- Behuizing in aluminiumlegering, bestendiger
- 10 keer stiller dan een conventionele ontvochtiger, stiller dan een koelkast
- Milieuvriendelijk koelmiddel R32

### TECHNISCHE EIGENSCHAPPEN

Model	GHD-150-0316	GHD-150-0317
Aanbevolen badvolume (m <sup>3</sup> )	tot 40m <sup>2</sup>	tot 50m <sup>2</sup>
Lucht temperatuur in gebruik (C°)	10 à 38°C	
Capaciteit (l/u) Lucht 30°, Vochtigheid 80%	4,0	5,0
DER (l/u) Lucht 30°, Vochtigheid 80%	4,53~4,05	4,50~3,68
Facultatieve elektrische verwarming (kW)	2,1	2,1
Nominaal vermogen (kW)	0,17~0,99	0,22~1,36
Nominale spanning (A)	0,74~4,30	0,96~5,91
Geluid op 1m (dBA)	40,3 ~ 45,8	39,9 ~ 46,4
Lucht debiet (m <sup>3</sup> /u)	800	1000
Maten (L x l x H) mm	1220X291X770	1220X291X770

\*De verstrekte gegevens kunnen zonder voorafgaande kennisgeving worden gewijzigd

REF	CODE	OMSCHRIJVING	TYPE
GHD-150-0316*	ADHR72	Inverter ontvochtiger 4l/u	4 l/u
GHD-150-0317*	ADHR96	Inverter ontvochtiger 5l/u	5l/u
GHD-151-1035	Z42010050000	Bijverwarming voor ontvochtiger	4 en 5 l/u

\*Beschikbaar in beperkte hoeveelheden



\*Titanium warmtewisselaar

# Pentair warmtepompen

## PAC INVERTEMP-LT R32



Het efficiëntie van een 100% Inverter-warmtepomp  
Cool & Heat functie : verwarming en verkoeling van water

**TRADEGRADE**  
BY PENTAIR

WiFi scherm op bestelling



### De voordelen

- Full Inverter warmtepomp (R32)
- Stilte
- 3 modus om een ideale temperatuur te behouden
  - Boost modus
  - Smart modus
  - Eco-stilte modus
- Omkeerbaar voor gebruik tot -15°C
- Afstandsbediening van de warmtepomp dankzij de TFT WiFi scherm (GRATIS)

### TECHNISCHE EIGENSCHAPPEN

Model	PAC-150-0020	PAC-150-0021	PAC-150-0022	PAC-150-0023	PAC-150-0024	PAC-150-0025	PAC-150-0030	PAC-150-0031
Aanbevolen badvolume (m <sup>3</sup> )	15 - 30	30 - 45	45 - 55	55 - 70	70 - 85	85 - 105	105 - 130	130 - 160
Vermogen in kW: lucht 28°C /water 28°C /vochtigheid 80%								
Verwarmingsvermogen Min-Max (kW)	3,2 - 6,8	3,5 - 8,8	3,9 - 10,6	4,2 - 12,8	5,5 - 16,5	6,5 - 20,1	7,8 - 24,2	10,5 - 27,8
COP	10,8 - 5,9	10,8 - 5,5	10,8 - 5,4	11,2 - 5,6	10,8 - 5,1	10,1 - 5,2	10,8 - 5,4	10,1 - 5,2
Vermogen in kW: lucht 15°C /water 26°C /vochtigheid 70%								
Verwarmingsvermogen Min-Max (kW)	2,6 - 5,4	3,2 - 6,6	3,5 - 7,5	3,7 - 9,8	4,2 - 11,5	4,9 - 14,6	6,8 - 18,2	8,1 - 22,8
COP moyen	5,6	5,6	6,1	5,5	5,7	5,6	5,7	5,6
Geluidsvermogen 10 (dBA)	21	21	21	22	22	24	30	31
Elektrische voeding	230V/1pH/50Hz						380V/3pH/50Hz	
Aanbevolen debiet (m <sup>3</sup> /u)	4		5			6	6	6
Netto afmetingen (b/l/h)	967x593x358				1070x690x430		1110x830x530 1120x830x530	
Netto gewicht (kg)	45	46	48	49	60	63	86	86

REF	CODE	OMSCHRIJVING
PAC-150-0020	IVTP-1M-LT	InverTemp LT 1M - 7 KW
PAC-150-0021	IVTP-2M-LT	InverTemp LT 2M - 9 KW
PAC-150-0022	IVTP-3M-LT	InverTemp LT 3M - 11 KW
PAC-150-0023	IVTP-4M-LT	InverTemp LT 4M - 13 KW
PAC-150-0024	IVTP-5M-LT	InverTemp LT 5M - 17 KW
PAC-150-0025	IVTP-6M-LT	InverTemp LT 6M - 20 KW
PAC-150-0030	IVTP-7M-LT	InverTemp-LT 7M - 24 KW
PAC-150-0031	IVTP-8T-LT	InverTemp-LT 8T - 28 KW
PAC-151-0156	IVTP-TFT	Invertemp TFT Wifi scherm

GRATIS



Producten met dit logo kennen een verzendtoeslag i.v.m. gevaarlijke stoffen 15 €<sup>excl. BTW</sup> per bestelling, dit bovenop de normale verzendkosten



375

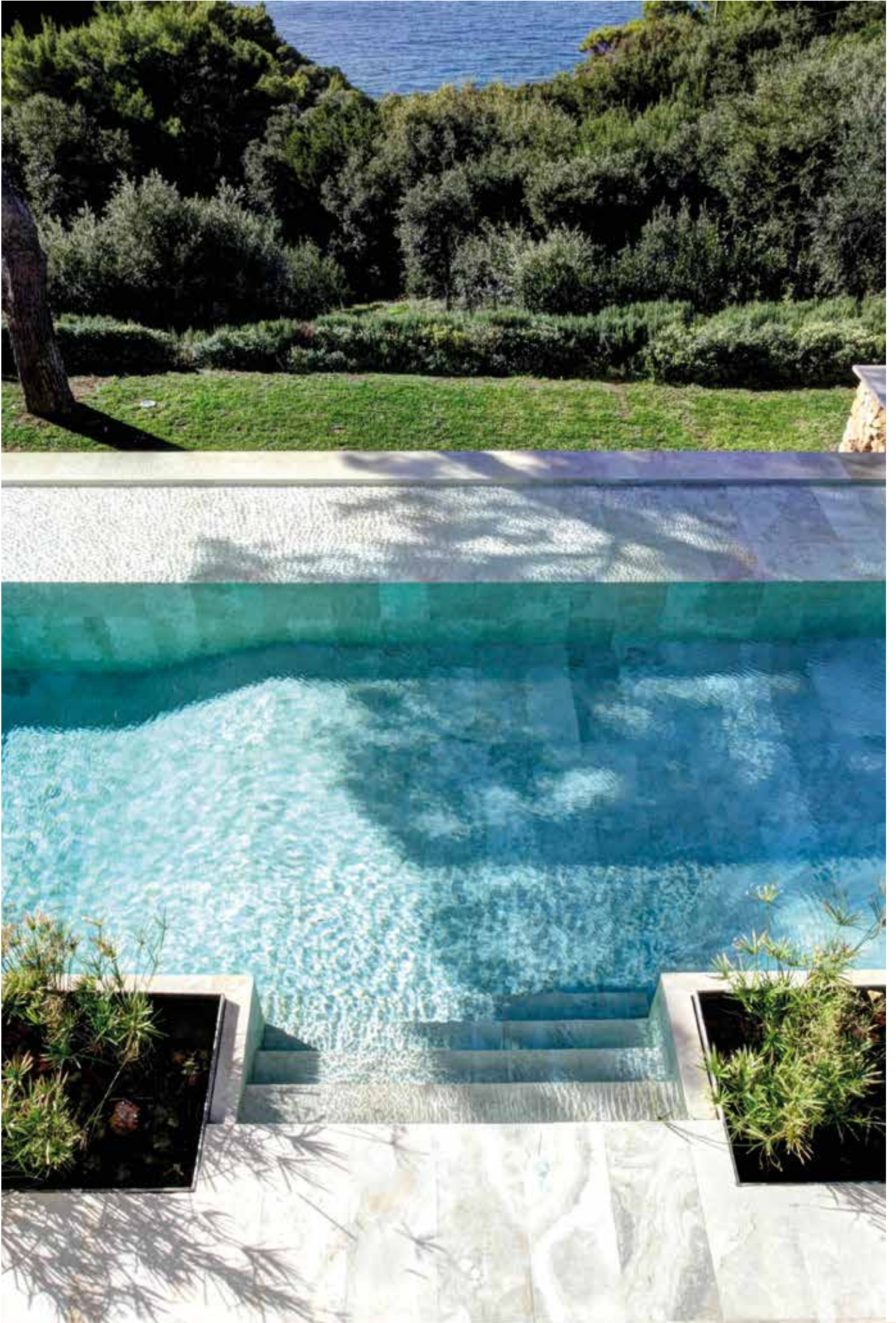





# AFDEKKINGEN

- 378** Kennis : zomerafdekkingen Albon  
Zomerafdekkingen
- 380** en oprolinrichtingen
- 385** Foam afdekkingen
- 386** Overwintering en  
veiligheidsafdekking
- 387** Ondoorzichtige  
overwintering afdekkingen
- 388** Winternet programma  
Walter winterdekzeilen en  
ondoorzichtige afdekkingen
- 389** Winterdekzeil toebehoren
- 390** Overwintering toebehoren
- 391** Staven afdekkingen
- 392** Walu Pool staven afdekkingen
- 398** Abriblue lamellenafdekkingen
- 402** Bestelbon

# SCP



## ZOMERAFDEKKINGEN ALBON Langer zwemmen.....

- + 1 tot 2°C per dag, afhankelijk van de zonnigheid
- Milieuvriendelijk
- Energiezuinig
- Kan een warmtepomp gedeeltelijk vervangen om het zwemseizoen te verlengen

### 4 afwerkingen verkrijgbaar

- **Eco:** zonder randafwerking
- **Solo:** rand aan 1 breedte + ogen
- **Duolis:** rand aan 2 breedten + platte zoom aan 2 lengten
- **Quatro:** rand aan 4 zijden + ogen

### 4 kwaliteiten noppen

- 400 µ
- 500 µ
- **Geobubble 500 µ**
- **Geobubble CoolGuard**

### Classificatie van de verschillende vormen

#### A VORMEN

Rechthoekige zwembaden, evt afgeronde hoeken straal < 20 cm\*

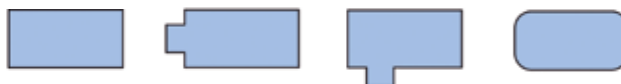

#### B VORMEN

Geometrische modellen zwembaden en alle vormen waarvan het ontwerp door computer triangulatie gemaakt kan worden.

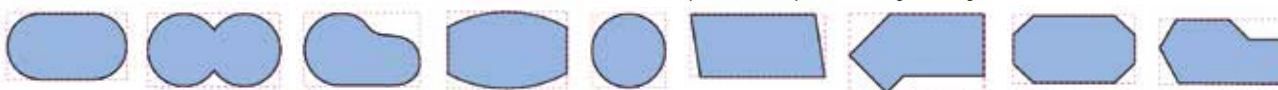

#### C VORMEN

Vrije vormen en alle vormen waarvan het ontwerp volgens driehoeksmeting of ontwerp gemaakt werd\*\*.

\* Stralen 20 cm en de rechte hoeken worden in rechte banden gemaakt.

\*\* De realisatie van een afdekking op basis van een ontwerp wordt apart gefactureerd. De benodigde productietijden voor de realisaties op basis van een ontwerp zijn langer.

### Beschrijving kwaliteit/kleur

400 microns ou 500 microns



Blauw 400 µ



Blauw/zwart  
400 µ



Blauw/silver  
400 µ



Geobubble Cool  
Guard 400 et 500 µ



Geobubble  
blauw 500 µ



Geobubble  
Sol+Guard 500 µ



Geobubble  
EnergyGuard™ 500 µ

### VERGELIJKENDE TABEL VAN DE AFDEKKINGEN VAN LUCHTKUSSENFOLIE

	Verwarmend vermogen	Daling van het temperatuurverlies	Daling van de verdamping	Weerstand & dikte	Vermindering fotosynthese	Degressieve garantie
<b>Blauw 400</b>	+	++	+++	++	+	2 jaar <sup>(2)</sup>
<b>Blauw/Zwart 400</b>	+	++	+++	++	+++	2 jaar <sup>(2)</sup>
<b>Sun Energy 400</b>	+++	++	+++	++		2 jaar <sup>(2)</sup>
<b>BBlauw/Zilver 400</b>	++	+++	+++	+++	++	3 jaar <sup>(2)</sup>
<b>Sun Energy 500</b>	+++	++	+++	+++		3 jaar <sup>(2)</sup>
<b>Geobubble Blauw 500</b>	+	++	+++	+++	+	3 jaar <sup>(2)</sup>
<b>Geobubble Sol+Guard 500</b>	+++	+++	+++	+++		6 jaar <sup>(2)</sup>
<b>Geobubble Energyguard 500</b>	+	++	+++	+++	+++	6 jaar <sup>(2)</sup>
<b>Geobubble Cool Guard</b>	+++	+++	++	+++		6 jaar <sup>(2)</sup>

(1) Behalve de Eco afwerking Garantie 2 jaar - (2) Behalve de Eco afwerking Garantie 1 jaar

### Oppervlakteberekening

Om de oppervlaktetes te berekenen wordt de trap altijd opgeteld bij het zwembad onafhankelijk van de positie ervan.

Voorbeeld van oppervlakteberekening voor A vorm  
Oppervlakte = (lengte + L2) x breedte

Voorbeeld van oppervlakteberekening voor B vorm  
Oppervlakte = (L1 + L2) x breedte

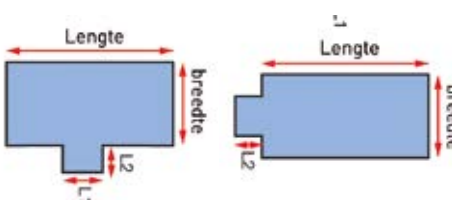

**Bestelling afdekkingen met ontwerp: op het ontwerp (in één stuk) moeten «kant van de hemel/kant van het water» staan. Uitzonderd uitdrukkelijk verzoek van de klant worden de ontwerpen 2 maanden na de verzending vernietigd.**



## AANBEVELINGEN VOOR ISOTHERME ZONNEAFDEKKINGEN

### OM ONGEVALLLEN TE VOORKOMEN

- 1 Verwijder de afdekking volledig voor u het zwembad gebruikt
- 2 Niet onder de afdekking zwemmen
- 3 Niet op de afdekking lopen of liggen

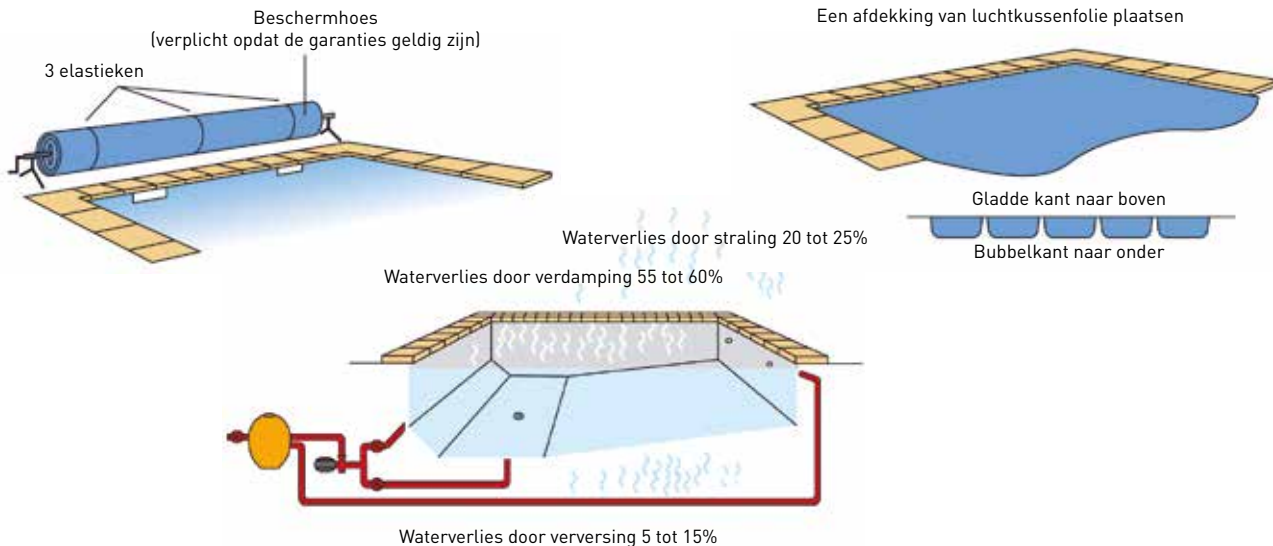

### Plaatsing

De isotherme afdekking wordt met de bubbelzijde op het water geplaatst (dus met de gladde zijde naar boven).

### Conformiteit

De dimensionale stabiliteit van het materiaal maakt geen zeer nauwkeurige afmetingen mogelijk, zodat afwijkingen van ongeveer 1,5% in de lengte of de breedte geen aanleiding kunnen geven tot klachten (gegevens NF154-105 2.1). Grotere afwijkingen moeten geval per geval worden onderzocht.

### Gebruik

- De thermische afdekking beperkt het warmteverlies.  
**Verwijder ze als het water warmer wordt dan 28°C.**
- **De thermische afdekking maakt besparingen op de producten voor waterbehandeling mogelijk.**  
Verwijder ze gedurende ten minste 48 uur wanneer u een schokbehandeling uitvoert of wanneer de concentratie te hoog is. Om ze in goede staat te houden, moet u de pH, het chloorgehalte enz. regelmatig controleren.

### Opbergen

- Het gebruik van een oprolsysteem is aanbevolen. Wanneer de isotherme afdekking uit het water wordt genomen, moet ze verplicht met een doorschijnend zeil worden bedekt.
- De opslagtemperatuur mag niet hoger zijn dan 49°C.
- **De afdekking moet tijdens de winter verplicht van het zwembad worden verwijderd** en worden bewaard in een vorstvrij lokaal.

### Producten voor waterbehandeling

Met een isotherme afdekking kunt u op het verbruik van producten en vooral van chloor besparen.

Daarom is het belangrijk dat u het chloorgehalte vaker controleert, zodat het niet hoger wordt dan 1 ppm: boven een waarde van 1,5 ppm moet u de afdekking verwijderen om haar levensduur te vrijwaren.

**Verwijder de afdekking als het water warmer wordt dan 28°C en bewaar ze beschermd tegen zonnestralen.**

Verscheidene tests tijdens koude nachten (2 tot 12°C) hebben aangetoond dat het gebruik van een afdekking van zwembaden die normaal 's nachts met 3 tot 4°C afkoelen, het verlies tot slechts 1°C beperkt.

**U moet de afdekking altijd verwijderen wanneer u een schokbehandeling met chloor uitvoert en gedurende de 48 erna (om te voorkomen dat het materiaal wordt aangetast).**

**Deze fiche met aanbevelingen wordt bij elk zomerzeil geleverd.**

## Garanties

Tegen alle fabricagefouten (materiaal en lassen), 2 zomerseizoenen degressief voor isotherme afdekkingen 400 micron van het type Solo, Duolis en Quatro, en 3 jaar degressief voor afdekkingen 500 micron van het type Solo, Duo en Quatro (1 jaar degressief voor model Eco).

**Conformiteit:** de stabiliteit van de afmetingen van het materiaal maakt geen zeer nauwkeurige afmetingen mogelijk, zodat afwijkingen van ongeveer 1,5% in de lengte of de breedte geen aanleiding kunnen geven tot klachten (gegevens NF154-105 2.1).

**Op voorwaarde dat bovenstaande aanbevelingen stipt zijn gevolgd.**

**Haken, scheuren, gaten en kleurvastheid worden niet gegarandeerd.**

# Zomerafdekkingen

ECO

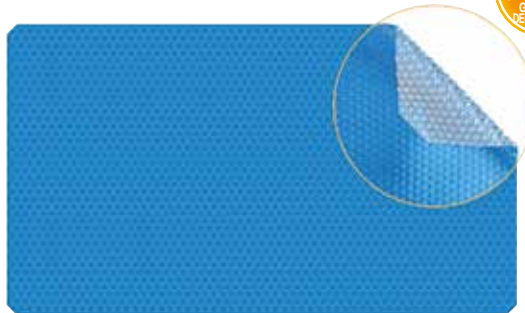

1  
SEIZOENEN  
GARANTIE  
DEGRESSIEVE

## Garantie 1 seizoen

Productie en materialen zonder fabrieksfout onder voorbehoud dat de adviezen strikt gevolgd worden.

### Afdekking met luchtballen isothermisch en op maat gesneden

**Bruto gesneden model** zonder afwerkrand en zonder trekogen, luchtballen anti-UV polyethyleen, 400 micron

**Gelaste fabricage op maat** in het atelier met de exacte afmetingen van elk zwembad

**Verkrijgbaar in blauw, blauw/zwart, blauw/silver en transparant blauw « Sun Energy »**

**Zonder beschermhoes geleverd**

OMSCHRIJVING	DIKTE	A VORMEN	B VORMEN
Blauw	400 µ		
Blauw/zwart	400 µ		
Blauw/silver	400 µ		
Sun Energy	400 µ		

OMSCHRIJVING	EENHEID
--------------	---------

Toeslag voor uitsnijding trap/Blok

Toeslag behandeling ontwerp

Met oppervlakte > 100 m<sup>2</sup> toeslag 15% op dit tarief  
(Minimum gefactureerd 10 m<sup>2</sup>)

## DUOLIS - Gladde afwerking op de lengte



Blauw  
400 en 500 µ

Blauw/zwart  
400 µ

Blauw/silver  
400 en 500 µ

Geobubble blauw

Geobubble  
New EnergyGuard™  
hybride cover onder-  
zichtig en doorzichtig  
te gelijkx

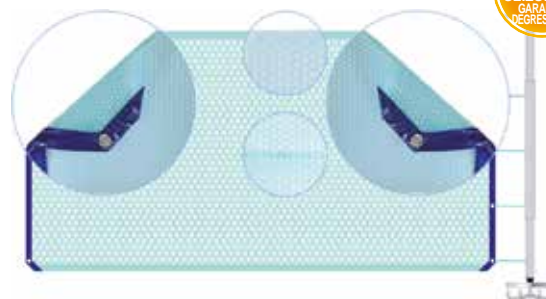

2  
SEIZOENEN  
GARANTIE  
DEGRESSIEVE

### Goede prijs/kwaliteitverhouding

In anti-UV polyethyleen, 400 of 500 micron

**Gelaste fabricage op maat** in het atelier met de exacte afmetingen van elk zwembad (door de oorsprong van dit materiaal kunnen de afmetingen ervan wijzigen: ± 1,5%)

**Polyethyleen versterking genaaid op 2 breedtes** met trekogen in elk hoek en alle 0,50 m op de kant van de oprolinrichting.

Vlakke zoom op 2 lengtes

### Uitsnijding

- Afgesneden hoeken worden in plaats van rechte hoeken of stralen < of = 20 cm gemaakt
- Behalve andere aanduidingen: trap op een uiteinde en trap op een zijde: aan de afdekking, in het midden en gelast
- Trekogen op de zijde tegenover de trap

### Speciale opmaak

Voor de afdekkingen waarvan de lengte groter is dan 12 m is het nodig de rand te versterken op de breedte aan de zijde van de oprolinrichting. Versterking van 0,15 cm dubbel genaaid

- Verhoging van de prijs per m<sup>2</sup> van 15%
- Versterking is nodig om van de garantie te kunnen genieten

## 2 seizoenen degressieve garantie

Productie en materialen zonder fabrieksfout onder voorbehoud dat de adviezen strikt gevolgd worden.

OMSCHRIJVING	A VORMEN	B VORMEN
Blauw	400 µ	
Blauw/zwart	400 µ	
Blauw/Sun Energy	400 µ	
Geobubble Blauw	500 µ	
Geobubble Sol + Guard	500 µ	
Geobubble New EnergyGuard™	500 µ	

OMSCHRIJVING	EENHEID
--------------	---------

Toeslag voor uitsnijding trap/Blok

Toeslag behandeling ontwerp

Afwerkingen Duo en Solo op aanvraag

## QUATRO

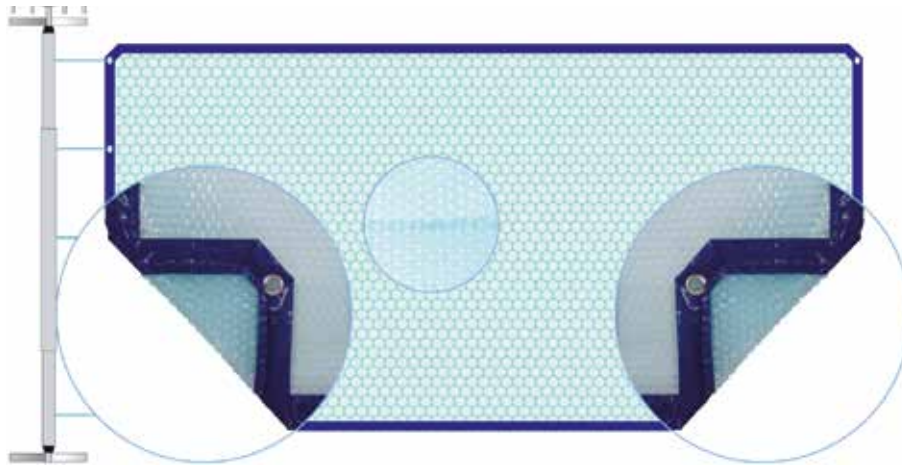

Geleverd met: anti-UV beschermingszeil & 2 zeildoeken 'sandvoiles'

Thans beschikbaar in 500 micron:  
voor een sterker materiaal en een extra jaar degressieve garantie  
Gamme

### Beschikbare kleuren



Blauw 400 µ



Blauw/Zwart 400 µ



Blauw/Silver 400 µ



Geobubble blauw



Geobubble  
New EnergyGuard™  
hybride cover onderzichtig  
en doorzichtig te gelijk

### Volledig rondom versterkt

In anti-UV polyethyleen 400 of 500 micron.

**Assemblage op maat** in het atelier gelast met de exacte afmetingen van elk zwembad (door de oorsprong van dit materiaal kunnen de afmetingen ervan wijzigen: ± 1,5%)

**Polyethyleen versterking genaaid** op de hele rand met trekogen in elk hoek en alle 0,50 m op de kant van de oprolinrichting

### Uitsnijdingen

- Afgesneden hoeken worden in plaats van rechte hoeken of stralen < of = 20 cm gemaakt
- Behalve andere aanduidingen: trap op een uiteinde en trap op een zijde: aan de afdekking, in het midden en gelast
- Trekogen op de zijde tegenover de trap

### Speciale opmaak

**Voor de afdekkingen waarvan de lengte groter is dan 12 m**, is het nodig de rand te versterken op de breedte aan de zijde van de oprolinrichting. Versterking van 0,15 cm dubbel genaaid.

- Verhoging van de prijs per m2 van 15%

## Degressieve garantie 2 seizoenen (400 µ) en 3 seizoenen (500 µ)

Productie en materialen zonder fabrieksfout onder voorbehoud dat de adviezen strikt gevolgd worden.

**400 micron** (Minimum gefactureerd 10 m<sup>2</sup>)

OMSCHRIJVING	DIKTE	A VORMEN	B VORMEN
Blauw	400 µ		
Blauw/zwart	400 µ		
Blauw/silver	400 µ		
Blauw/Sun Energy	400 µ		

**500 micron** (Minimum gefactureerd 10 m<sup>2</sup>)

OMSCHRIJVING	DIKTE	A VORMEN	B VORMEN
Blauw	500 µ		
Geobubble Blauw	500 µ		
Geobubble Sol + Guard	500 µ		
Geobubble New EnergyGuard™	500 µ		

OMSCHRIJVING	EENHEID
Toeslag voor uitsnijding trap/Blok	
Toeslag behandeling ontwerp	

\*Meerwaarde van 15% indien > 100m<sup>2</sup>  
Model Eco, Solo en Duo tevens beschikbaar.

# Oprolinrichting programma

## SAMENVATTING VAN DE OPROLLEN BESCHIKBAAR BIJ SCP

MODEL	REF	AXE	MAX BREED	MAX LENGTH	PAGINA
KALU	KOK-700-8012	Ø 80	5m	10 m	383
THOR	KOK- 700-8003	Ø 98	6m	12 m	383
LUXE	KOK- 700-8002	Ø 98	6m	12 m	384



## TOEBEHOREN VOOR OPROLINRICHTINGEN



REF	OMSCHRIJVING
1 JOU-700-0005	Blauwe elastiek - 1 lus - 1 cabiclic - 1,20m
2 JOU-700-0007	Blauwe elastiek - 2 cabiclic - 1,20m
3 KOK-701-0024	Set met 8 riemen + universele bevestigingen
4 ABN-701-0058	Universele riemen met klemband (set van 8)
5 ABN-700-0133	Afneembare oogjes blauw (de eenheid)

## T ALU KALU OPROLINRICHTING

Voor bad tot 10 x 5m

Sterk en licht **frame van aluminium.**

**Eenvoudig hanteerbaar** bedieningshendel op het wiel.

**5 secties van 150cm x Ø80mm**

**Zeer sterke wielen** met brede banden, die dankzij hun goede zit de manipulatie van het oprolsysteem vergemakkelijken. Gemakkelijk te transporteren, de complete oprolinrichting in een doos 152x45x18 cm



KOK-700-8012

## T LUXE INOX THOR OPROLINRICHTING

Voor bad tot 12 x 6 m

**Uniek design** voor een grotere stabiliteit

Erg handzaam **wiel**

**Wielen met brede banden** voor een stabiele zit en een betere handzaamheid

3 secties van 270 cm x Ø98mm

**Inclusief** 10 riemen



Comfortabeler hangreep,  
breder en stabielere  
banden

KOK-700-8003

# Oprolinrichting programma

## EASY OPROLINRICHTING

Met Presto tandwiel / Voor zwembaden tot 12 x 6 m

- **Uniek ontwerp voor meer stabiliteit**
- **Het PRESTO-systeem vergemakkelijkt het af- en oprollen van de afdekking:** uitgerust met een tandwiel voor betere rotatie en minder inspanning op het wiel
- **Het PRESTO-systeem op het wiel vermindert de oprolinspanning met 50%**
- **Buisdiameter** 98mm/3 secties van 2,70m-inclusief 10 riemen
- **Wielen met brede banden voor stabiliteit en betere manoeuvreerbaarheid**



Eenvoudig oprollen dankzij het tandwiel

### Wiel en band

KOK-700-8002

## ECLIPSE OPROLINRICHTINGEN

Oprolinrichting voor zomerafdekking, geleverd met bevestiging elastieken cabiclics Polystone steunen

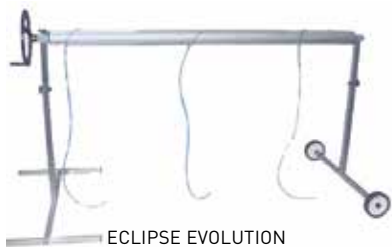

ECLIPSE EVOLUTION

### Eclipse Evolution voor opzetbaden, met rem

Verstelbare hoogte: 90 - 130 cm

**RÉF** **OMSCHRIJVING**

**WLT-HWE45410AFH** Breedte zwembad 4-5 m telescopisch

**WLT-HWE46410AFH** Breedte zwembad 4 - 6 m

OP  
BESTELLING

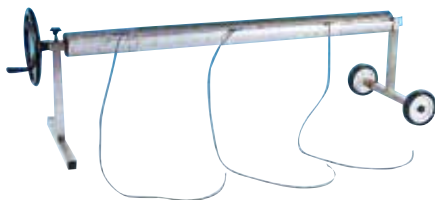

### Eclipse Prestige

Voetstukken in roestvrijstaal 35 x 35 mm gelast

Verstelbare hoogte: 90 - 130 cm

**RÉF** **OMSCHRIJVING**

**WLT-HWE67001AF** Eclipse Prestige met rem - Breedte zwembad 6 - 7 m

**WLT-HWE78001AF** Eclipse Prestige met rem - Breedte zwembad 7 - 8 m

OP  
BESTELLING

## PRESTIGE OPROLINRICHTINGEN

3-delige aluminium telescoopbuis, geanodiseerde telescopische as Ø 10 cm, uitschuifbaar tot 650cm



1



1



2

**RÉF**

**OMSCHRIJVING**

**1 SCP-700-0001** RVS buisvormige steunen met 4 anti-slip voetjes

**2 SCP-700-0003** 2 anti-slip voetjes en 2 opblaasbare banden (gazon)

**3 SCP-700-0002** 2 anti-slip voetjes en 2 wielen voor tegels (terras)



## FOAM AFDEKKING

Walu Summer Mousse vermijdt warmteverlies en vermindert de luchtvochtigheid binnenshuis.

- Voorkomt warmteverlies 's nachts en stopt de verdamping.
- Vermindert chloorgeurtjes
- Maakt een echte besparing van **behandelingsproducten** mogelijk
- Verlicht het ontvochtigingssysteem

### TECHNISCHE EIGENSCHAPPEN

<b>Dikte</b>	6 of 8 mm
<b>Kleur</b>	- ISO 6 mm : 870 g/m <sup>2</sup> - ISO 8 mm : 930 g/m <sup>2</sup>
<b>Kleur</b>	Blauw
<b>Stabiliteit</b>	de -20°C tot +40°C
<b>Zeer goede weerstand tegen chloor</b>	

ISO 6 mm • ISO 8 mm



Blauw

### 6 mm of 8 mm isothermische schuimafdekking

Voor rechthoekige zwembaden met of zonder trap  
Kleur blauw. Versterkte bovenzijde, anti-UV behandeld.

Gestructureerde onderzijde, met beschermfolie.

**Let op: de schuimrubberen bekleding moet worden vervaardigd op basis van de breedte tussen de boordstenen om te kunnen afrollen en oprollen.**

### Beschikbare afwerkingen



Éco

Niet omzoomd afdekking.

Onmogelijk om een oprol aan te passen.



Standard

Versterkingen in versterkt polyethyleen op beide breedtes.

Ogen om de 0,50 m op één breedte en in elke hoek.

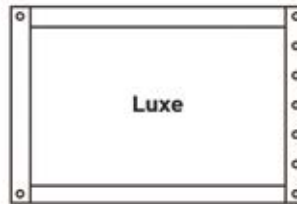

Luxe

Hetzelfde als het standaardtype, maar met een versterking in versterkt polyethyleen aan de omtrek.



Prestige

Zelfde als het type Luxe, maar geleverd met 1,50m spanbanden aan de rolzide, drijf- en trekkoord aan de andere kant. In deze afwerking zal de trap die zich op de breedte bevindt, onafhankelijk zijn van de bekleding.

REF	OMSCHRIJVING
<b>ISO 6 mm</b>	
LOS-700-0078	Eco afwerking 6mm
LOS-700-0079	Standard afwerking 6mm
LOS-700-0080	Luxe afwerking 6mm
LOS-700-0081	Prestige afwerking 6mm
LOS-600-0001	Toeslag ladder uitsnijding
LOS-600-0002	Toeslag trap/blok uitsnijding

Meerwaarde van 15% indien > 20 m<sup>2</sup>

REF	OMSCHRIJVING
<b>ISO 8 mm</b>	
LOS-700-0082	Eco afwerking 8mm
LOS-700-0083	Standard afwerking 8mm
LOS-700-0084	Luxe afwerking 8mm
LOS-700-0085	Prestige afwerking 8mm
LOS-600-0001	Toeslag ladder uitsnijding
LOS-600-0002	Toeslag trap/blok uitsnijding

Meerwaarde van 15% indien > 20 m<sup>2</sup>



# Veiligheidswinterdekzeilen

3  
JAAR  
GARANTIE

CONFORME  
NF  
P90-308  
A LA NORME



## SKIN WOOD LIGHT

### Veiligheidswinterdekzeilen

De SKIN Wood winterafdekking is ontworpen en geproduceerd volgens de norm NF P 90-308. Het basismateriaal met hoge weerstand maakt een perfecte aanpassing op houten opzetbaden mogelijk.

#### TECHNISCHE EIGENSCHAPPEN

**Stof:** soepel PVC 580 g/m<sup>2</sup> versterkt met een polyesterinslag.

**Breekweerstand:** 2500 N / 5 cm (ketting), 1800 N / 5 cm (inslag).

**Scheurweerstand:** 250 N (richting ketting en inslag).

**Behandelingen:** anti-UV, antischimmel & antibacterie.

**Assemblage:** gelast.

**Afwerking rondom:** zoom van 5 cm

**Overloop:** 0,13 m ten opzichte van de buitenafmetingen van de randstenen.

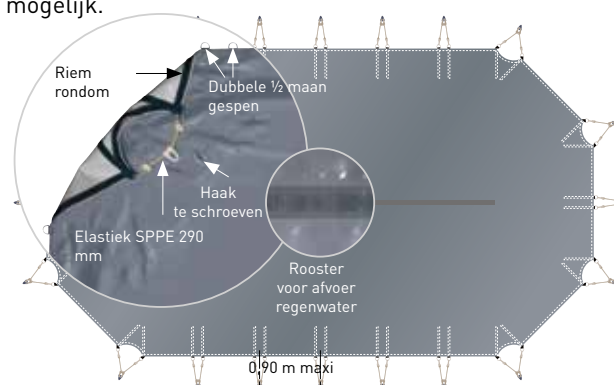

#### OMSCHRIJVING

**Skin Wood Light**

Grijs/grijs - blauw/ivoorkleurig - groen/ivoorkleurig - amandel/ivoorkleurig - ivoorkleurig/ivoorkleurig - donkergrijs/lichtgrijs - Terracotta/ivoorkleurig

## PRO COVER

### Beschermcover voor lamellenafdekking

Een ideale oplossing voor de bescherming van de afdekking en het zwembad in de herfst en winter: de ProCover voorkomt vuilophoping, algenvorming, vlekken en beschermt de lamellen tegen UV-stralen terwijl het water toch weg kan lopen. De verhoging aan de zijkant van de afdekking voorkomt dat er bladeren in het bad kunnen komen; het zwembad dient met overloop uitgerust te zijn.

Het exclusieve gepatenteerde systeem met gewichten maakt plaatsing zeer eenvoudig en wel zonder boren in de zwembadrand. De ProCover is erg licht en wordt in 3 minuten geplaatst.

Aanpasbaar voor alle types en afmetingen lamellenafdekkingen, zowel inbouw als bovengronds. Tevens geschikt voor gebruik bij een BANC.

- **Compatibel** met polycarbonaatlamellen
- **Niet compatibel** met transparante pvc-lamellen, zogenoemde «solar».
- Bedek geen roosters
- De zwarte kant van de ProCover wordt noodzakelijkerwijs tegen de lamellen van de rolluiken geplaatst.

**OPMERKING: Pro Cover wordt enkel gebruikt van november tot februari.**

#### TECHNISCHE EIGENSCHAPPEN

**Stof:** polyethyleen met hoge dichtheid en ondoorzichtig gelamineerd op 2 zijden, van ongeveer 210 g/m<sup>2</sup>.

**Behandelingen:** anti-UV.

**Assemblage:** ultrasoon gelast.

**Weerstand:** s1100 N / 5 cm (ketting), 1100 N / 5 cm (inslag).

**Overloop:** 10 cm ten opzichte van het water.

#### OMSCHRIJVING

**ProCover**

blauw/zwart - groen/zwart - sneeuw/zwart - zandkleur/zwart en parelgrijs/zwart

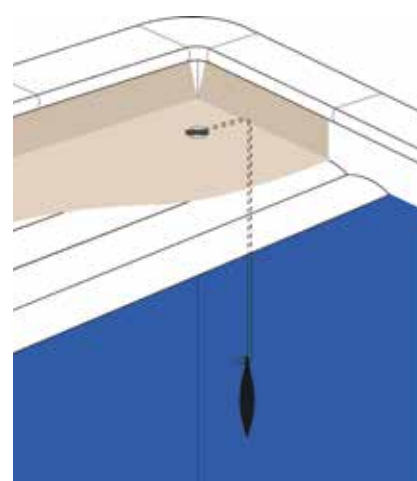

## Beschikbare kleuren Skin Cold & Skin Freeze



Donkergrijs/  
Lichtgrijs



Grijs/grijs



Blauw/ivoorkleurig



Groen/ivoorkleurig



amandel/ivoorkleurig



Ivoorkleurig/ivoorkleurig  
behalve Skin Extrem



Terracotta/ivoorkleurig  
behalve Skin Extrem

IDEAAL  
HOUT  
TERRAS

### VERGELIJKINGSTABEL VAN ONDOORZICHTIGE COVERS

	Afvoer	Bevestiging	Riemen versteviging	Slijtvastheid	Conform aan de norm	Opberghoes
SKIN Cold	Gaten	Elastiek			Ja	Ja
SKIN Freeze	Rooster	Elastiek			Ja	Ja
SKIN Extrem	Rooster	Veren	Ja	Ja	Ja	Ja

## SKIN COLD

Minimum gefactureerd 20 m<sup>2</sup>

### Beste prijs/kwaliteitverhouding

Ontworpen en geproduceerd in overeenstemming met de norm NFP 90-308, voor zwembaden tot 14,80 x 6,80 m, trap inbegrepen

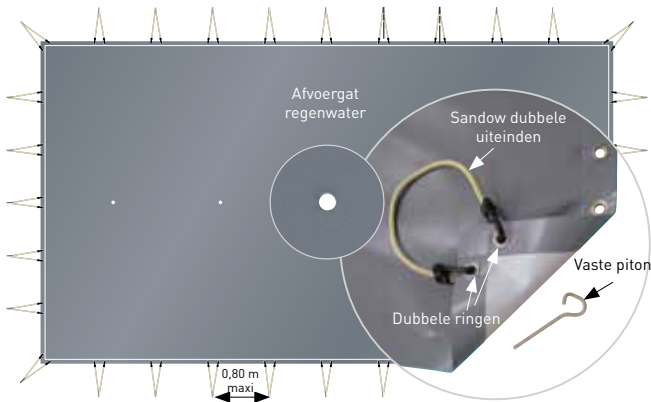

### TECHNISCHE EIGENSCHAPPEN

<b>Stof</b>	Voepel PVC 580 g/m <sup>2</sup> versterkt met polyester inslag
<b>Behandelingen</b>	Anti-UV, antischimmel & antibacterie
<b>Geleverd</b>	Met vaste haken & elastieken
<b>Afstand tussen de elastieken</b>	0,80 m maximum
<b>Afwerking van de rand</b>	Gelaste volle zoom
<b>Afvoeropening</b>	Regenwater
<b>Overloop te voorzien</b>	0,70 m als het zwembad kleiner of gelijk is aan 70 m <sup>2</sup> , 0,80 m daarboven

Vanaf

Uitsparing trap

## SKIN FREEZE

Minimum gefactureerd 20 m<sup>2</sup>

### Afwerking, functionaliteit en de levensduur ervan zijn de sterkste punten

Ontworpen en geproduceerd in overeenstemming met de norm NFP 90-308, voor zwembaden tot 14,80 x 6,80 m, trap inbegrepen inclus

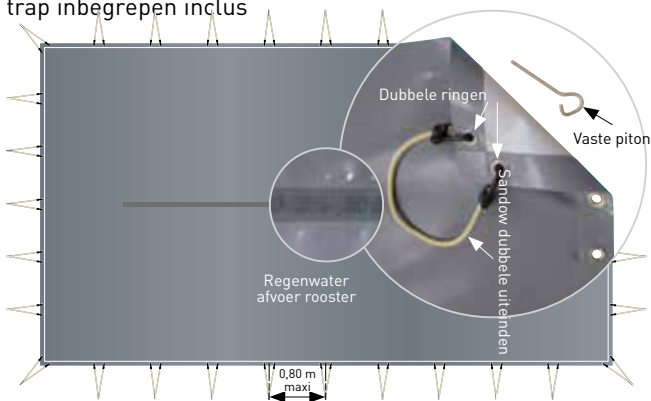

### TECHNISCHE EIGENSCHAPPEN

<b>Stof</b>	Soepel PVC 580 g/m <sup>2</sup> versterkt met polyester inslag
<b>Behandelingen</b>	Anti-UV, antischimmel & antibacterie
<b>Geleverd</b>	Met vaste haken & elastieken
<b>Afstand tussen de elastieken</b>	0,80 m maximum
<b>Afwerking van de rand</b>	Gelaste volle zoom
<b>Afvoeropening</b>	Regenwater
<b>Overloop te voorzien</b>	0,70 m als het zwembad kleiner of gelijk is aan 70 m <sup>2</sup> , 0,80 m daarboven

Vanaf

Uitsparing trap

# Winternet programma

Bestelbon beschikbaar in PDF op aanvraag. Wij zijn tot uw dienst voor alle studie & prijsopgave

Beschikbare kleuren

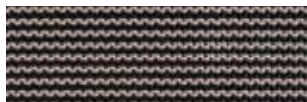

Zandkleur/zwart



Grijs/zwart

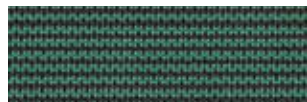

Groen/zwart



Blauw/zwart

## VERGELIJKENDE TABEL VAN DE AFDEKKINGEN VAN NETMATERIAAL

	Bevestiging	Versterking	Weerstand abrasion	Overeenstemming met norm	Berging zak	Garantie
<b>VERNOSC</b>	Elastiek					1 jaar
<b>GRILLE Cold</b>	Elastiek	Elastiek		Ja		3 jaar
<b>GRILLE Freeze</b>	Veren	Half-quadrillage	Ja	Ja	Ja	3 jaar
<b>GRILLE Extrem</b>	Veren	Quadrillage	Ja	Ja	Ja	3 jaar

## GRILLE COLD

Minimum gefactureerd 20 m<sup>2</sup>



### Net & veiligheid

De filtreerafdekking Net Cold heeft een niet te vergelijken prijs/kwaliteitverhouding. Ontworpen en geproduceerd in overeenstemming met de norm NFP 90-308 voor zwembaden tot 14,80 x 6,80 m, trap inbegrepen

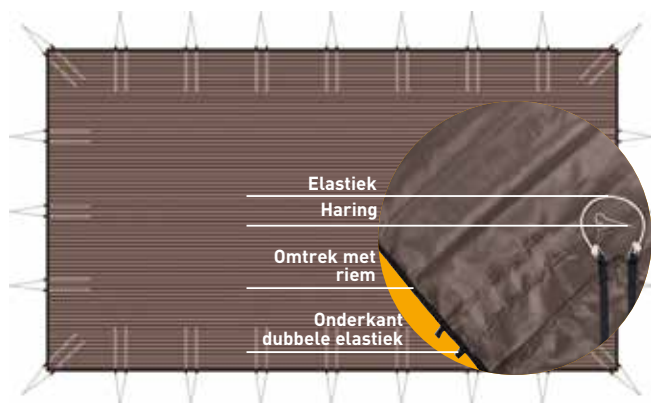

### TECHNISCHE EIGENSCHAPPEN

<b>Stof</b>	Polypropyleen net 180g/m <sup>2</sup>
<b>Behandelingen</b>	Anti-UV, antischimmel & anti-bacterie
<b>Geleverd met</b>	Met vaste haken & elastieken
<b>Afstand tussen de elastieken</b>	0,90 m maxi
<b>Assemblage</b>	Genaaid

Vanaf

Uitsparing trap

## VERNOSC

Minimum gefactureerd 20 m<sup>2</sup>



### Een ideale bescherming voor het automatische roldeck

Een ideale bescherming voor het automatische roldeck, zwembadoppervlakte tot 55 m<sup>2</sup>.

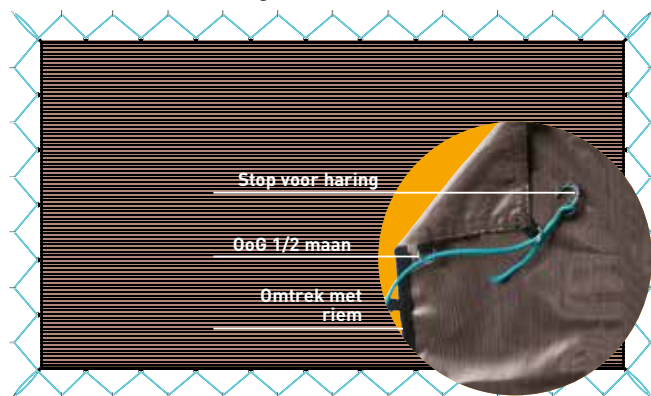

### TECHNISCHE EIGENSCHAPPEN

<b>Stof</b>	Polypropyleen net 180g/m <sup>2</sup>
<b>Behandelingen</b>	Anti-UV, antischimmel & anti-bacterie
<b>Geleverd met</b>	Met verstevigde rand, halvemaaan bevestiging ongeveer iedere 0,75 m doorlopend rijgelastiek door metalen ogen
Kan niet als een beveiligingssysteem gebruikt worden	

Vanaf

Uitsparing trap

# Walter Winterdekzeilen - Walu Winter ondoorzichtig

Kleuren: blauw-beige, groen-beige, amandel-beige, grijs-grijs, zandkleur-zandkleur

Waterdicht composietweefsel versterkt met polyester

## HIVERSAND

Genaaide versterkingszoom rondom - Gewicht 580 g/m<sup>2</sup> Trekpaten, vastgemaakt met 4 elastieken op de rand en inox P haringen  
Afvoeropening Regenwater



### Rechthoekig, rond of ovaal

#### REF OMSCHRIJVING

HSOVR	Groen-beige
HSOBR	Blauw-beige
HSOAR	Amandel-beige
HSOGR	Grijs
HSOSR	Zandkleur

### Géométrique

#### REF OMSCHRIJVING

HSOVG	Groen-beige
HSOBG	Blauw-beige
HSOAG	Amandel-beige
HSOGG	Grijs
HSOSG	Zandkleur

## WALU FIX

Gelaste versterkingszoom rondom - Gewicht 580 g/m<sup>2</sup> Bevestiging met verstelbare klemmen en RVS P haringen  
Afvoeropening Regenwater



### Rechthoekig, rond\* of ovaal\*

#### REF OMSCHRIJVING

HFOVR	Groen-beige
HFOBR	Blauw-beige
HFOAR	Amandel-beige
HFOGR	Grijs
HFOSR	Zandkleur

### Geometrisch\*

#### REF OMSCHRIJVING

HFOVG	Groen-beige
HFOBG	Blauw-beige
HFOAG	Amandel-beige
HFOGG	Grijs
HFOSG	Zandkleur

\*Gerealiseerd met uitgesneden delen

**WALU STAR** tevens beschikbaar op aanvraag. Idem Walufix maar  
bevestiging dmv riemen, veren en RVS P-haringen vanaf €<sup>excl BTW</sup>/M<sup>2</sup>

**WALU SAND** Gelaste versterkingszoom rondom - Gewicht 580 g/m<sup>2</sup>.  
Bevestiging dmv cabiclics met dubbel opzetstuk vanaf €<sup>excl BTW</sup>/M<sup>2</sup>



### Uitsnijdingen

#### REF OMSCHRIJVING

HHDE	Forfaitaire prijs voor trap, per uitsnijding
HHDES	Forfaitaire prijs voor rechte of romaanse trappen, per uitsnijding

### Opties (Plus value par m<sup>2</sup> de couverture finie)

#### REF OMSCHRIJVING

HHPXD	Dubbele cabiclics + dubbele ogen
HHPGI	Grashaak RVS
HHPGP	Grashaak kunststof
HHPIE	Pop up anker messing
HHSP	Afdekking zonder haak

Walustar, enkel optie RVS pop up ankers

# Materiaal voor winterdekzeilen

## HARINGEN



REF	OMSCHRIJVING
1 BES-701-0003	Pop up anker messing - Classic Ø 18 mm
1 SCP-360900621	Pop up anker messing - Eco
2 BES-701-0007	Intrekbare haring - Classic Ø 12 mm
3 BES-701-0008	Haak voor houten of composiet terras Intrekbare haak, verkocht met zijn 3 RVS schroeven
4 BES-701-0001	Eenvoudige haring - Classic 12 cm
4 BES-701-0002	Grashaak - Classic 29 cm

## ELASTIEKEN

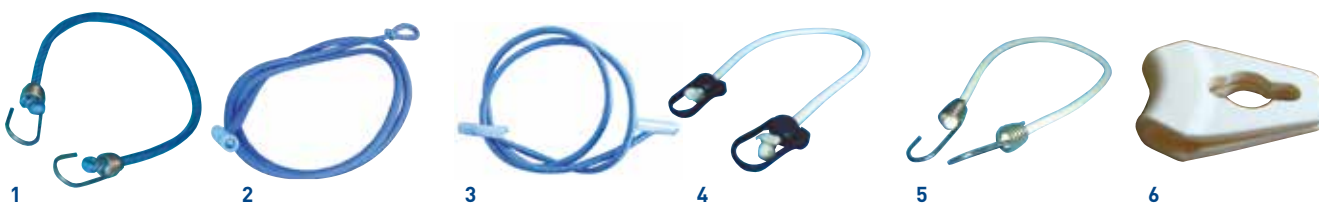

REF	OMSCHRIJVING
1 JOU-700-0004	Blaauwe elastiek 60 cm - metalen haken
2 JOU-700-0005	Blaauwe elastiek - 1,20 m, 1 lus, 1 cabiclic 1,20m
3 JOU-700-0007	Blaauwe elastiek - 1,20 m, 2 cabiclic
4 JOU-700-0013	Beige elastiek 60 cm - kunststof haken
5 JOU-700-0002	Beige elastiek 60 cm - metalen haken
6 JOU-700-0012	Oog voor elastiek - Set van 50 elastiek-ogen om slijtage van het elastiek te beperken
NIC-701-0007	Elastiek op bobijn van 100 m - Blauw
NIC-701-0008	Elastiek op bobijn van 100 m - Grijs
NIC-701-0009	Elastiek op bobijn van 100 m - Zwart
NIC-701-0010	Elastiek op bobijn van 100 m - Groen

## ANDERE CLIPS

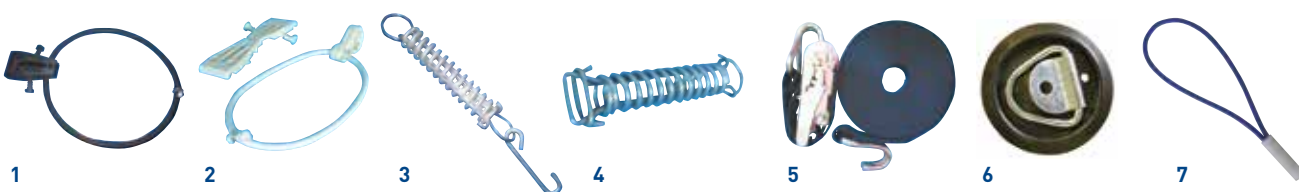

RÉF	OMSCHRIJVING
1 JOU-700-0015	Elastieken klem Fixkit - Zwart
2 JOU-700-0006	Elastieken klem Fixkit - Beige
3 BES-701-0004	Dynamometrische trekveer - Voor riem
4 BES-701-0005	Dynamometrische trekveer - Voor ogen
5 JOU-701-0010	Riem voor sneeuw en water - 10 ml
6 JOU-700-0011	Bevestigingsplaat voor sneeuw riem
7 JOU-700-0003	Cabiclic 26 cm - Blauw
7 NIC-701-0001	Cabiclic 20 cm - Blauw
7 NIC-701-0002	Cabiclic 20 cm - Grijs
7 NIC-701-0003	Cabiclic 20 cm - Groen
7 NIC-701-0004	Cabiclic 40 cm - Blauw
7 NIC-701-0005	Cabiclic 40 cm - Grijs
7 NIC-701-0006	Cabiclic 40 cm - Groen

# Materiaal voor overwintering

## BESCHERMING VAN HET ZWEMBAD

... installeren in de diagonale

**Een fles type Gizmo** in elke skimmer **plaatsen**

**Een stop plaatsen** in elke waterinlaat en aansluiting voor bodemzuiger

**Vergeet niet de extra toebehoren** : dompelpomp, antivrieskit, klem sleutel voor overwintering voor een eenvoudige plaatsing van de stoppen en afdekkinghaken



### LET OP

Aantal benodigde vlotters te berekenen volgens de breedte en de lengte van het zwembad.

LANG	BREED	AANTAL VLOTTERS
8	4	17
9	4	19
10	5	22
11	5	24
12	6	26

REF	OMSCHRIJVING
1 NEY-400-0105	Verzwaarde vlotter 50 cm - Vepakking per 6 - Pris per stuk
1 NEY-700-0001	Haken voor vlotters
2 NEY-400-0103	Gizzmo standaard 36 cm lang.

## STOPPEN

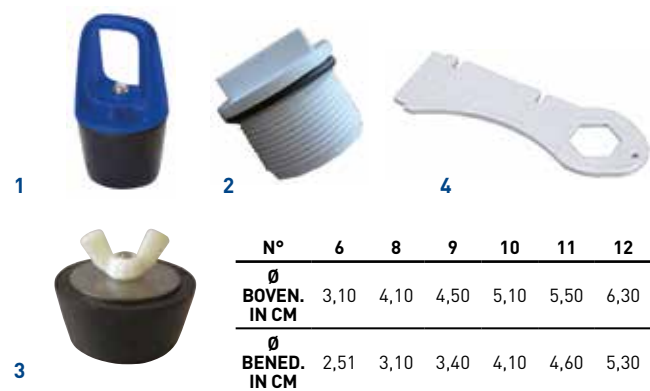

REF	OMSCHRIJVING
1 CPP-670-0002	3,81 tot 5,08 cm (N°10)
2 HAY-251-5019	PVC lang SP1022CE
HAY-251-5010	Dop cofies 3391 1,5"
2 HAY-560-0072	SP1022C
3 TCP-670-0002	latex 3/4" (N°6)
3 TCP-670-0001	latex 1" (N°8)
3 TCP-670-0003	latex 1"1/4 (N°9)
3 TCP-670-0006	latex 1"1/2 (N°10)
3 TCP-670-0004	latex 1"3/4 (N°11)
3 TCP-670-0005	latex 2" (N°12)
4 HAY-080-0003	Kunststof sleutel

## TOEBEHOREN



REF	OMSCHRIJVING
1 DPI-100-0001	<b>Dompelpomp</b> 4 m³/u Opzetstuk voor slang van 25 mm
2 PED-100-0001	<b>Dompelpomp Top Floor</b>
3 CCE-570-0357	<b>Sonde voor buitenvorst</b> Compatibel met alle bestaande installaties. Elektromechanische thermostaat voor het instellen van de temperatdrempel voor de start van de filtering. Gemakkelijk te gebruiken en aan te sluiten. Ergonomische afstelling met een enkele thermostaat en slechts 2 aan te sluiten draden
4 CCE-570-0125	<b>Vorstvrije schakelkast</b> Past op bestaande installatie

### ACTI WINTER

ADR

REF	OMSCHRIJVING
BEL-500-0007	Acti Winter 1L
BEL-500-0008	Acti Winter 5L
MSI-500-0005	QAC 1L
MSI-500-0006	QAC 5L

ADR

Producten met dit logo kennen een verzendtoeslag i.v.m. gevaarlijke stoffen 15 € excl. BTW per bestelling, dit bovenop de normale verzendkosten

SCP®

391

# Staven afdekkingen



4 in 1 Vervangt het zomerzeil, het winterzeil, de oprolinrichting en het veiligheidssysteem volgens de normen.

## Geen stress

- Gesloten, vergeten: eenmaal afgewikkeld en vergrendeld, is de veiligheid gegarandeerd.
- Geen constante aandacht nodig

## Economisch

- Minder verdamping, betere warmtebalans voor een langer gebruik van het zwembad tegen lagere kosten.

## Overwintering tips

- Het is noodzakelijk om het waterniveau het hele jaar door op bedrijfshoogte (2/3 van de bovenkant van de skimmers) te houden, zodat de afdekking in geval van sneeuw op het water blijft liggen.
- Als uw zwembad is uitgerust met een trap, zal de afdekking een onafscheidelijke beschermkap hebben (voor zijtrappen is een vervangend afdekprofiel).

## DE VOORDELEN VAN DE STAVEN AFDEKKINGEN



- **Gemakkelijk te installeren:** wikkeling met behulp van een lier/zwengel geleverd met het dekzeil of de exclusieve ROLLTROT2®.
- **100% ondoorzichtige inslag:** beschermt het bassin tegen bladeren, insecten en andere onzuiverheden, UV- en schimmelbestendig
- **Aluminium staven met dragende staven in de breedte** en bescherm pads onder elke stang.
- **Anti-hefsysteem, anti-vleugelsysteem** op lengtes op Easy First-modellen, Evolution & Easy Top: het dekzeil is goed op de grond geplaatst en beschermt het zwembad op een effectieve manier.
- **Laag aantal pallen** die het aantal gaten in het bereik beperken (max. 3 of 4 over een breedte van maximaal 5,50 m)
- **Verstevingen op de hoeken** tussen de trap en het zwembad om de stevigheid van het zwembad te waarborgen.

## VERGELIJKING VAN DE STAVEN AFDEKKINGEN

Model	Oppervlakte zwembad	Spannings-systeem	Afwerking	Strook tegen schuren	Stof	Afgeschuinde hoeken	Kleuren
<b>EASY Light</b>	10 x 5 m	Op buis			580 g/m <sup>2</sup>		2
<b>EASY One</b>	10 x 5 m	Op buis			580 g/m <sup>2</sup>		7
<b>EASY First Evolution</b>	12 x 6 m	Op buis	Gelaste vaste zoom	Ja	580 g/m <sup>2</sup>	Ok	7
<b>EASY Top</b>	12 x 6 m	Op riem	Gelaste riemen	Ja	600 g/m <sup>2</sup>		5
<b>CoolCovers</b>	10 x 5 m	Op buis			580 g/m <sup>2</sup>		6

## HOE UW STAVEN AFDEKKINGEN TE BEREKENEN?



- Voeg 0,25 cm overloop rondom toe. Uitzondering in het geval van een trap op de lengte geplaatst aan het einde (in de hoek) van het zwembad, in dit geval, laat 0,20 cm meer op de lengte.
- Aandacht voor maximale afmetingen om aan de norm te voldoen, zie bovenstaande tabel.
- Rechthoekige vormen alleen met uitzondering van de EASY First Evolution die snijranden kan integreren.

### Berekening

- Toename van 0,50 cm bij de lengte en breedte, vermenigvuldiging van de twee waarden = m<sup>2</sup> factureerbaar.
- Als er een trap aan het einde van het zwembad is (= op de breedte), voeg dan de vaste prijs "trap op de breedte" toe.  
Als er een trap aan de lange zijde van het zwembad is (= op de lengte), voeg dan de vaste prijs "trap op de lengte" toe.
- ROLLTROT2® DUO toevoegen, aanbevolen optie om het opwickelen van de afdekking te vergemakkelijken!
- Vergeet niet om de transportkosten toe te voegen

## Garantie 3 jaar

(bij correct gebruik zoals gespecificeerd in de installatiehandleiding).

Voor andere zogenaamde mechanische onderdelen en accessoires ( zwengels, bescherm pads, doppen, ) is de garantie één jaar geldig.

### De bescherm pads combineert veiligheid met gebruiksgemak.

De garantie geldt niet voor wijzigingen die het gevolg zijn van de volgende weersomstandigheden: hevige wind, hevige sneeuwval en hagel en slijtage als gevolg van schurende spijkers, niveaoverschuivingen of gebrek aan verbindingen.

Sterk gebogen coping neuzen kunnen vroegtijdige slijtage veroorzaken.

De veiligheid is alleen gegarandeerd als het dak verankerd is aan een 350 kg/m<sup>2</sup> betonplaat met een dikte van minstens 10 cm.



## COOL COVERS

SCP biedt u een uitstekende prijs/kwaliteit verhouding met exclusiviteit !

Voor zwembaden tot 10 X 5 m



Spansysteem op de buis

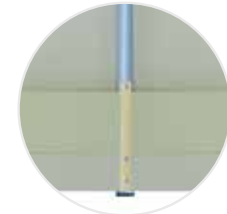

Met anti slijtagebanden



Fixatie door 3 spanriemen

### Pluspunten Cool Covers

- Zachte PVC 580g/m<sup>2</sup>
- Uitstekende vervanging van het zomernoppen, de oproller en het winterzeil; zorgt voor de zwembadveiligheid op een ergonomische manier
- **Spansysteem op de buis**
- **2 anti slijtagebanden** onder de afdekking op het niveau van de boordsteen
- Gaten voor waterevacuatie
- Mogelijkheid om een RollTrot motorisering toe te voegen [gemiddelde oproltijd 3 min]

### Beschikbaar opties

Voor moeiteloos oprollen kiest u voor de RollTrot motorisering  
Verkocht met of zonder zeil



### Beschikbaar kleuren



Grijs/Grijs



Amandel/  
ivoorkleurig



Ivoorkleurig/  
ivoorkleurig



Donker grijs/  
Licht grijs



Blauw/  
ivoorkleurig



Groen/  
ivoorkleurig

REF	OMSCHRIJVING
COO-700-0005	Cool Cover Grijs/Grijs /m <sup>2</sup>
COO-700-0008	Cool Cover Donker grijs/Licht grijs /m <sup>2</sup>
COO-700-0001	Cool Cover Blauw/ivoorkleurig /m <sup>2</sup>
COO-700-0003	Cool Cover Amandel/ivoorkleurig /m <sup>2</sup>
COO-700-0002	Cool Cover Groen/ivoorkleurig /m <sup>2</sup>
COO-700-0004	Cool Cover Ivoorkleurig/Ivoorkleurig /m <sup>2</sup>
COO-700-0006	Rechte trap in de breedte (3x1,50 m)
COO-700-0007	Rechte trap in de lengte (3x1,50 m)
ALB-701-0023	Adapter 13x15 mm (andere merken)
ALB-700-0114	Roll Trot 2® DUO (Verkocht met het zeil)
ALB-700-0115	Roll Trot 2® SOLO

# Staven afdekkingen Easy

## EASY PROGRAMMA

Principe Vervangt het zomerzeil, het winterzeil en de oproller

Geen stress Afsluiten en vergeten: na het afrollen en het vergrendelen is de veiligheid verzekerd – geen doorlopende aandacht nodig

Voordelig Minder verdamping en een betere thermische balans voor een langer gebruik van het zwembad met lagere kosten

### Beschikbare kleuren



Donkergrijs/Lichtgrijs  
Easy First



Grijs/Grijs  
Easy First



Amandel/ivoorkleurig  
Easy First



Ivoorkleurig/Ivoorkleurig  
Easy First



Blauw/Ivoorkleurig  
Easy First & Easy light



Groen/Ivoorkleurig  
Easy First & Easy light



Terracotta/Ivoorkleurig  
Easy

### Dankzij de riem...

...wordt de plaatsing heel eenvoudig. Het oprollen gebeurt met behulp van de oprolkruk (meegeleverd met de afdekking).

**100% ondoorzichtig:** het beschermt uw zwembad zowel in zomer als in winter, anti-UV. Aluminium banden in de breedte op de randstenen geplaatst met banden tegen het schuren.

### Aard en duur van de fabrieksgarantie

**Kan het hele jaar door gebruikt worden, onafhankelijk van het weer, garantie 3 jaar**

(onder voorbehoud dat het volgens het gebruiksaanwijzing gebruikt wordt).

Voor de zogenoemde mechanische delen en toebehoren (oprolkraken, beschermdelen, stoppen) duurt de waarborg 1 jaar.

**De veiligheidsafdekking combineert veiligheid met eenvoudig gebruik.** De volgende schade als gevolg van het weer zijn niet inbegrepen in de garantie: storm, grote sneeuwval en hagelbui, en de slijtage doordat de randstenen niet gelijkmatig of zonder voegen geplaatst worden. Randtegels met een bull-nose kunnen de afdekking sneller beschadigen

**De veiligheid** wordt enkel gegarandeerd indien de afdekking vastgemaakt is op een betonplaat van 350 kg/m<sup>2</sup> en deze minimaal 10 cm dik is.

### Afmetingen afdekking / Berekeningsmethode

Om de norm te respecteren moet de afdekking + minimaal 0,50 meten:

Voorzie 0,50 m rondom. In het geval van een trap aan het uiteinde van het bad, voorzie + 20 cm in de lengte (behalve Easy Light).

### Adviezen voor de overwintering

**Het is noodzakelijk het hele jaar door het waterniveau op gebruiksniveau te houden** (2/3 van het bovenkant van de skimmers) zodat de afdekking aan de veiligheidseisen blijft voldoen. Indien uw zwembad een trap heeft dan zal er een bescherming aan uw afdekking gemonteerd worden (voor de trappen die aan die zijkant liggen wordt een vervangingsprofiel geleverd).

## ROLLTROT 2®

Voor moeiteloos oprollen is er de speciaal ontwikkelde automatische oproller



**Aandrijwingswiel**  
Mogelijkheid om het links of rechts te positioneren

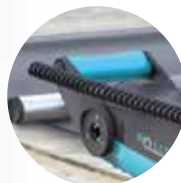

**Ergonomische handgreep**  
Bedrade aansluiting voor de afstandsbediening



**Touch system**  
Zorgt voor permanente grondsteun voor de achterwielen



**Reverse functie**  
Ongeacht de positie van de afdekking tijdens het opwickelen, kan de RollTrot® met een eenvoudige druk op deze knop gemakkelijk van de afdekking worden losgemaakt.

Bestelling met afdekking=ROLL TROT®2 DUO= gereduceerd tarief  
Bestelling voor bestaande afdekking=ROLL TROT®2 SOLO

REF	OMSCHRIJVING
ALB-700-0115	ROLLTROT 2® SOLO verkocht zonder afdekking
ALB-700-0114	ROLLTROT 2® DUO verkocht met afdekking

### Andere toebehoren

REF	OMSCHRIJVING
ALB-701-0023	Adapter 13 x 15 mm (per stuk) (overige merken)
ALB-701-0010	Set beschermstukken voor niet-rechthoekige zwembaden
ALB-701-0015	Accu
ALB-701-0017	Lader
ALB-701-0008	Zwengel

# Staven afdekkingen Easy

## EASY LIGHT



### Lichtste en beste prijs

Toepassing  
 ≤ 5 x 10 m (bad maten)  
 2 kleuren verkrijgbaar  
 Blauw/ivoorkleurig en Groen/  
 ivoorkleurige



Beschermdelen



3 RVS spanners

- Voordelige beveiliging van het bad
- Verzekert een thermische balans die het zwembad langer bruikbaar maakt, voor minder geld
- Spansysteem op buis
- Beschermende glijders van composietmateriaal onder de buizen
- Maximale afmetingen van het bad: 10 x 5 m om in overeenstemming te blijven met de norm
- Kan worden aangevuld met een ROLLTROT motor: gemiddelde oploftijd: 3 minuten

REF	OMSCHRIJVING
ALB-700-0252	EASY Light blauw/ivoorkleurig - de m <sup>2</sup>
ALB-700-0251	EASY Light groen/ivoorkleurig - de m <sup>2</sup>
ALB-700-0103	Rechte trap op de breedte (3 x 1,50 m)
ALB-700-0102	Rechte trap op de lengte (3 x 1,50 m)
ALB-700-0114	Automatische tractiemotor ROLLTROT DUO (verkocht met EASY afdekking)

## EASY FIRST EVOLUTION



Donkergrijs/Lichtgrijs

**Pluspunten EASY FIRST EVOLUTION**  
**Met systeem tegen bladeren en tegen oplichten aan de lange kanten, voor een betere winterbewaring van het zwembad**

**Onovertroffen verhouding prijs/kwaliteit**

Toepassing:  
 ≤ 6 x 12 m (afmetingen zwembad)  
 Zwembad zonder trap of met trap aan een lange zijde 6 x 12 m max.  
 Zwembaden met trap aan een brede zijde 6 x 12 m max.

Verlengde levensduur dankzij twee verwisselbare anti-schuurbanden onder de afdekking, ter hoogte van de randen, PVC-versteviging bij de doorgang van de buizen en beschermende glijders van composietmateriaal onder de buizen. Snelle en eenvoudige installatie Slechts 4 roestvrij stalen pallen voor het opspannen

Afwerking met aan de lengten gelaste riemen



Beschermdelen



Gelaste zomen in de lengte



4 spanners roestvrijstaal

REF	OMSCHRIJVING
ALB-700-0107	Easy First ivoor/ivoorkleurig - per m <sup>2</sup>
ALB-700-0104	Easy First Blauw/ivoorkleurig per m <sup>2</sup>
ALB-700-0105	EASY First Amandel/Ivoorkleurig - per m <sup>2</sup>
ALB-700-0108	Easy First groen/ivoorkleurig - per m <sup>2</sup>
ALB-700-0106	Easy First Grijs/grijs - per m <sup>2</sup>
ALB-700-0264	Easy First Donkergrijs/lichtgrijs - per m <sup>2</sup>
ALB-700-0103	Rechte trap in de breedte - forfaitaire prijs (max 3 X 1,50 m)
ALB-700-0102	Rechte trap in de lengte met vervangingsprofiel voor randstenen - forfaitaire prijs (max 3 X 1,50 m)
ALB-700-0114	Automatische tractiemotor ROLLTROT DUO (verkocht met EASY afdekking)
ALB-701-0011	Set anti-hef
ALB-701-0025	Kit sneeuw-riem / Riem 15 ml
ALB-600-0007	Toeslagbedrag voor afdekking kleiner dan 20 m <sup>2</sup>

# Staven afdekkingen Easy

## EASY TOP PROGRAMMA

CONFORME  
NF  
P90-308  
A LA NORME

4  
JAAR  
GARANTIE

### KENMERKEN

Stof Superblack Evolution  
600 g/ m<sup>2</sup>, met een uitzonderlijke  
scheurweerstand van 5.100 kg/m<sup>2</sup>!

Verlengde levensduur dankzij  
2 anti-schuurbanden onder de  
afdekking, ter hoogte van de randen

Na het oprollen blijft Easy Top sober,  
dankzij de grijze achterzijde die weinig  
opvalt

Systeem tegen bladeren en tegen  
oplichten aan de lange kanten.

Spansysteem met riem beschermt het  
zwembad zomer en winter tegen stof,  
bladeren en vuil.

Afwerking met op de lengten gelaste  
riemen

Maximale afmetingen van het  
zwembad 6 x 12 m om aan de  
voorschriften van de norm te voldoen

Kan worden aangevuld met een  
ROLLTROT-motor: gemiddelde  
oproltijd: 3 minuten



Beschermende glijders +  
tegen schuren bestendige  
stroken



4 spanners  
roestvrijstaal

Spansysteem met  
riem (zelf te plaatsen)

Ideaal voor winderige zones

### Stel de optie Rolltrot 2 Duo voor

Met een kleine bijkomende investering  
wordt het systeem gemotoriseerd en  
gaat het oprollen moeiteloos!



Optie: ROLLTROT 2 DUO



Optie: Kit sneeuw-riem / Riem 10 ml

### Beschikbare kleuren



blauw/grijs SB



amandel/grijs SB



Vert/Gris SB



groen/grijs SB



grijs/grijs SB

REF	OMSCHRIJVING
ALB-700-0109	EASY Top blauw/grijs - per m <sup>2</sup>
ALB-700-0110	EASY Top Amandel/Grijs - per m <sup>2</sup>
ALB-700-0111	EASY Top Groen/Grijs - per m <sup>2</sup>
ALB-700-0116	EASY Top Grijs/Grijs - per m <sup>2</sup>
ALB-700-0290	EASY Top Donker grijs/Grijs SB - per m <sup>2</sup>
ALB-700-0112	Rechte trap in de breedte - forfaitaire prijs (max 3 X 1,50 m)
ALB-700-0113	Rechte trap in de lengte met vervangingsprofiel voor randstenen - forfaitaire prijs (max 3 X 1,50 m)
ALB-700-0114	Automatische tractiemotor ROLLTROT DUO (verkocht met EASY afdekking)
ALB-701-0011	Set anti-hef
ALB-701-0025	Kit sneeuw-riem
ALB-600-0007	Toeslagbedrag voor afdekking kleiner dan 20 m <sup>2</sup>

**Deze afdekking is geen alternatief voor gezond verstand en individuele verantwoordelijkheid. Ze is evenmin bedoeld om de waakzaamheid van de ouders en/of andere verantwoordelijken te vervangen: zij blijft een essentiële factor voor de veiligheid van jonge kinderen.**



ALB-700-0114

# Staven veiligheidsafdekking WALU POOL

CONFORME  
NF  
P90-308  
A LA NORME

3  
JAAR  
GARANTIE

## Walter patenten

### Verwisselbare panelen en buizen

Geleverd met manuele oprolinstallatie en fixatie

Afmetingen afdekking: zwembad + 40 cm lengte en breedte

Als het waterniveau niet gerespecteert wordt vervalt de garantie op de Walu Pool afdekking

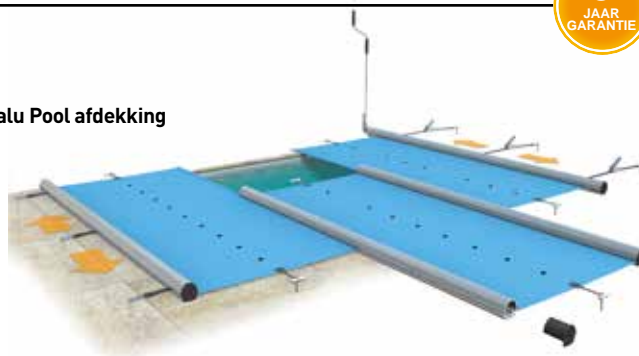

## WOODSTAR



- Verwisselbare buizen 1/2 rond met 2 gleuven in geanodiseerd aluminium
- Modulaire panelen in niet doorzichtige composiet stof, PVC laag, **550 gr/m<sup>2</sup>**
- Bevestiging met riemen en RVS klemmen op de breedte zijde
- Origineel en gemakkelijk oprollen dankzij de stuurwiel
- Voor rechthoekige zwembaden tot 10 X 5 m - minimum 50 cm bovengrond bad
- Minimum 50 cm bovengronds. Breedte randsteen minimum 20 cm.

### Rechthoekig - Woodstar

REF	OMSCHRIJVING
WPWB	Niet doorzichtig blauw onderkant beige
WPWV	Niet doorzichtig groen onderkant beige
WPWA	Niet doorzichtig amandel onderkant beige
WPWS	Niet doorzichtig zand onderkant beige
WPWG	Niet doorzichtig grijs onderkant grijs

Speciale vormen in rechte banden: +20 %

## STARLIGHT



- STARLIGHT aluminium profielen met platte uiteinden, buizen onder afdekking.
- Mooier, gemakkelijker op te rollen.
- Modulaire panelen van composietstof, niet doorschijnend PVC laag **650 gr/m<sup>2</sup>**
- Bevestiging met banden en RVS klemmen op de breedte, P haken op de lengtes
- Meerdere Oprolinstallaties (2 vanaf 50 m<sup>2</sup>)
- Uitsluitend voor rechthoekige zwembaden tot 11 x 5,50 m

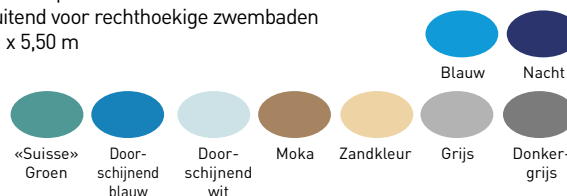

### Rechthoekig - Starlight

REF	OMSCHRIJVING
WPSB	Blauw
WPSV	«Suisse» groen
WPSSA	Zandkleur
WPSG	Grijs
WPSGF	Donkergrijs

Tevens verkrijgbaar in kleuren moka en nuit

# Staven veiligheidsafdekking WALU POOL

## EVOLUTION



- Verwisselbare steunbuizen 1/2 rond met 2 gleuven in geanodiseerd aluminium
- Modulaire panelen in niet doorzichtige composiet stof, PVC laag, **650 gr/m<sup>2</sup>**
- Bevestiging met banden en RVS klemmen op de breedte, P haken de lengtes
- Meerdere oprolinstallaties (2 vanaf 50 m<sup>2</sup>)
- Voor rechthoekige zwembaden of in vorm tot 11 X 5,00 m

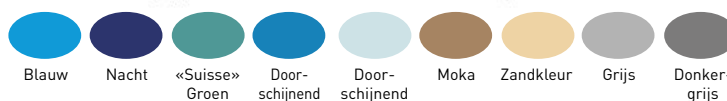
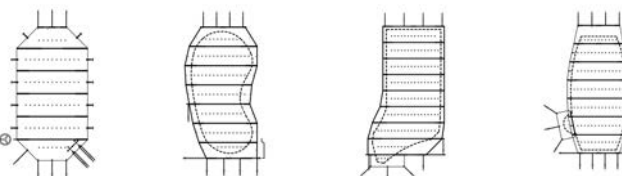

### Rechthoekig - Evolution

REF	OMSCHRIJVING
WPB	Niet doorzichtig Blauw
WPEV	Niet doorzichtig «Suisse»groen
WPESA	Niet doorzichtig Zandkleur
WPEGR	Niet doorzichtig Grijs
WPEGF	Niet doorzichtig Donkergrijs

Speciale of vrije vormen in rechte banden: +20 %

### Walu Pool

REF	OMSCHRIJVING
ZX100091	Handmatige Oprolinstallatie 4/1
ZX100050	Woodstar stuur
OF900008	Vervangingsprofiel voor trap
WPDES	Uitsnijding trap (rechthoekig)
WPDE	Uitsnijding ladder of filterrekblok

## OPTIES

### Walu Pool sneeuw-kit

Verdubbelt de weerstand tegen de sneeuw van uw Walu Pool

De kit bestaat uit extra aluminium profielen (te bestellen: aantal Walu Pool banden -2)

De extra banden moeten naast de bestaande banden geplaatst worden

REF	OMSCHRIJVING
WPKN	Sneeuw kit - Extra ml aluminium profielen, verkocht per lopende meter

### Walu Pool wind-kit

Verhoogt het weerstand tegen de wind van uw Walu Pool

Bestaat uit 1 riem van 35 mm, 1 spanner met klem, 2 D ringen en 2 haken

REF	OMSCHRIJVING
WPKV08	Lengte riem tot 8 m
WPKV11	Lengte riem tot 11 m
WPKV14	Lengte riem tot 14 m
WPKV1	Extra meter

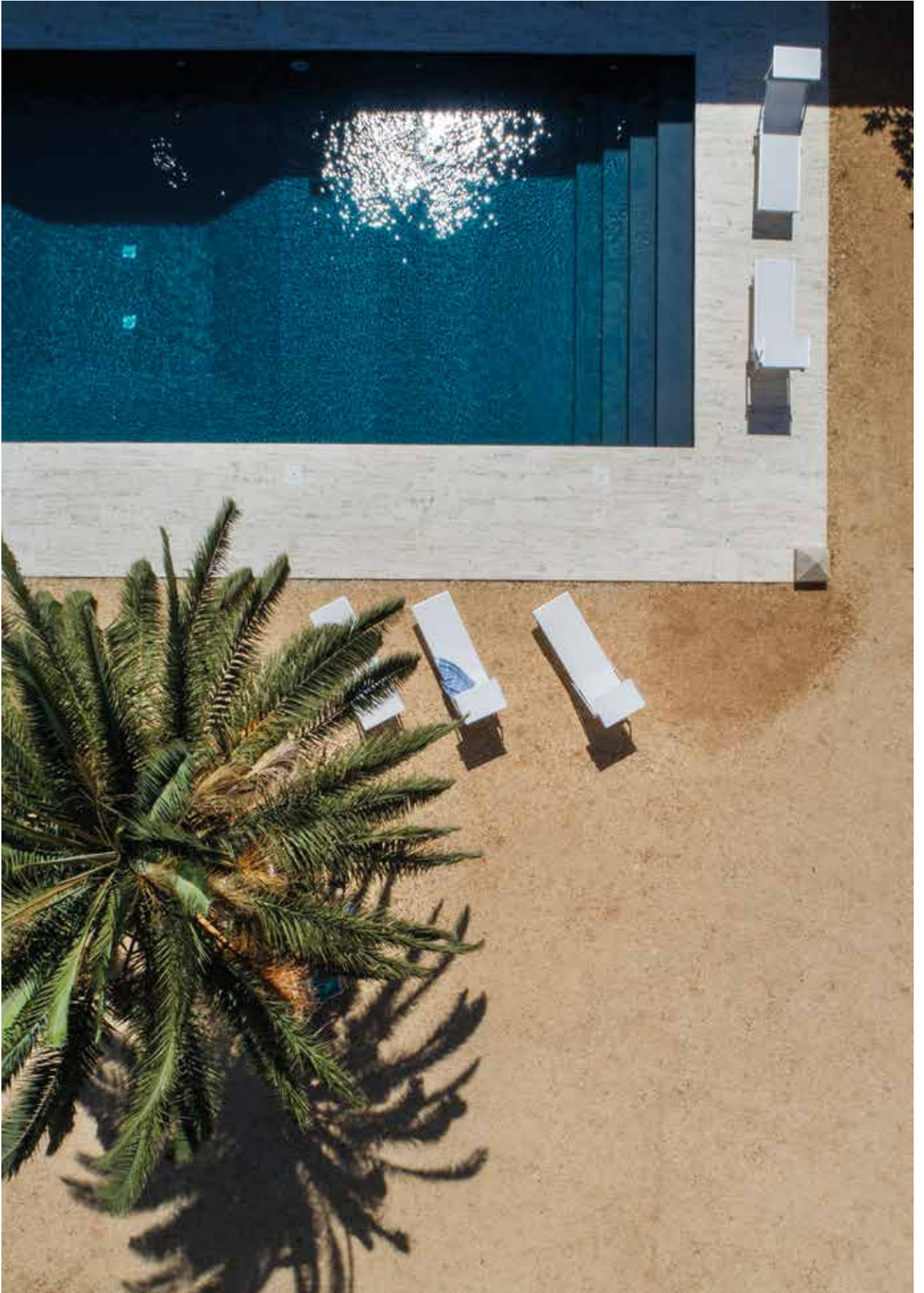





## ROLLPOWER

Motorisatie voor staven afdekkingen



### Deze oproller voor staven afdekkingen is kinderspel!

Moeiteloos en klaar binnen de 3 minuten (voor een bad 9 x 4.50m). Robuust en stabiel dankzij de wielen met grote diameter. Aan het einde van het oprolproces kan de ROLLPOWER dankzij de «Omkeer»-functie gemakkelijk worden losgekoppeld. De motorisering kan aan de rechter- of de linkerkant van het zeil worden geplaatst.

### TECHNISCHE EIGENSCHAPPEN

**Afmetingen** 710 x 125 x 140 mm

**Gewicht** 4,45 kg

#### Samenstelling

- Een krachtige 12 volt motor
- Een bedrade afstandsbediening
- Een geïntegreerde batterij met een autonomie van ongeveer tien windingen (voor een bad van 10 x 5 m)
- Inclusief muurbeugel

#### Voeding

12V oplaadbare batterij

Netlader 220 volt

De motorisering past op al onze modellen en op de meeste afdekkingen op de markt



REF	OMSCHRIJVING
LOS-700-0087	ROLLPOWER met afdekking
LOS-700-0086	ROLLPOWER zonder afdekking

# Abriblue lamellenafdekkingen



Abriblue biedt een selectie van apparatuur ontworpen en geproduceerd door de Nextpool groep. Deze apparatuur voldoet aan de meest veeleisende specificaties voor maximaal comfort en blijvende tevredenheid.



## BOVENGRONDSE LAMELLENAFDEKKINGEN



MANU



OPEN Néo



OPEN Classic



OPEN AERO



OPEN SURF System®



OPEN Solar



BANC Classic



BANC SURF System®



BANC Solar Energy



## INBOUW



IMM'Box



IMM'Ax



DIVER

## LAMELLENONDERHOUD

### Lamellenreiniger

Sterk geconcentreerde alkalische reiniger voor het verwijderen van vuil en kalkaanslag van zwembadafdekkingen. Op basis van fosforzuur.

RÉF	OMSCHRIJVING
BEL-500-0001	Lammellenreiniger - 5L
BEL-500-0002*	Lammellenreiniger - 5L PRO

\*Verkoop UITSLUITEND BESTEMD voor professionals. Verkoop STRIKT verboden aan particulieren.

# Abriblue lamellenafdekkingen



## BOVENGRONDS

	MANU	OPEN Neo	OPEN Classic	OPEN Aero	OPEN Surf System	OPEN Solar	BANC Classic	BANC Surf System	BANC Solar Energy
As	Kaal	Kaal	Kaal	Kaal	Kaal	Kaal	Bekleed	Bekleed	Bekleed
Voeding	Handmatig	Electriciteits-net	Electriciteits-net	Electriciteits-net	Electriciteits-net of solar	Solar	Electriciteits-net	Electriciteits-net	Solar
Garantie tegen corrosie(2)	-	-	-	5 jaar	-	-	5 jaar	5 jaar	5 jaar
Maten bad maxi(1)	5 x 10 m	5 x 10 m	7 x 14 m	5 x 10 m	6 x 12 m	6 x 12 m	6 x 12 m	6 x 12 m	6 x 12 m
Motor eindposities	Ja	Naar keuze	Ja	Ja	Ja	Ja	Ja	Ja	
Afdekking (boven water)	-	-	-	-	-	-	Wit, zandkleur of PVC imitatiehout		
Kleur lamellen	7 kleuren naar keuze						11 kleuren naar keuze		
Kleur steunen frame	Zandkleur	Grijs en zandkleur	Grijs en zandkleur	Mat grijs	Grijs en zandkleur		Zandkleur		
Slow Mode(3)	-	Optie	Ja	Ja	Nee	Nee	Optie	Nee	Nee

(1) Grotere afmetingen op aanvraag

(2) Tot 5 m – Optioneel voor de modellen MANU en OPEN. Ondergedompelde modellen: afhankelijk van de diepte van de as

(3) De Slow Mode is een intelligente communicatie unit dat in verbinding staat met een automatisch waterbehandelingsapparaat



## INBOUW

	IMM'Box	IMM'Ax	DIVER
Motor	Droge put	Buismotor	Motor in droge put of buismotor
Voeding	Electriciteitsnet	Electriciteitsnet	Electriciteitsnet
Garantie tegen corrosie(2)	15 jaar	15 jaar	15 jaar
Maten bad maxi(1)	10 x 25 m	7 x 14 m	6 x 12 m
Motor eindposities	Ja	Ja	Ja
Kleur duckboard	7	7	2
Kleur flap	11	11	11
Scheidingswand	Tot 7,5 x 2 m		Nee
Slow Mode(3)	Ja	Ja	Ja
Inbouwkit	Optioneel	Optioneel	Optioneel

(1) Grotere afmetingen op aanvraag

(2) Tot 5 m – Optioneel voor de modellen MANU en OPEN. Ondergedompelde modellen: afhankelijk van de diepte van de as

(3) De Slow Mode is een intelligente communicatie unit dat in verbinding staat met een automatisch waterbehandelingsapparaat

## LAMELLEN

Prijzen:

**Breedte:** men berekend de benodigde lamellenbreedte voor het af te dekken bad op basis van de gekozen geschikte bovenstaande (evt grotere) breedte.

**Lengte:** men berekend de benodigde lamellenlengte op basis van de lengte van het bad en afronden naar boven op een halve meter. De lamellen hebben 3 jaar garantie

**De garantie dekt:** het drijfvermogen, afdichting, articulatie van de lamellen

## PVC LAMELLEN 83mm



Wit

Zandkleur



Blauw

Kei grijs

Lichtgrijs

- Lamellen met behandeling tegen vlekken en UV
- 83 mm breed:
  - Voor beter drijfvermogen,
  - Om het gewicht op de as te beperken,
  - Om het aantal gaten dat zou kunnen verstopen te beperken (12 lamellen per meter)
- De pluggen zijn uitgerust met verwijderbare vinnen waardoor correctie van de uiteindelijke afmetingen mogelijk is
- De pluggen zijn ultrasoon gelast (fusie van het materiaal, niet geplakt: kwaliteit en meer esthetisch)
- Een functionele afmeting tussen de wand en de afdekking blijft noodzakelijk voor de goede werking van de afdekking
- De luiken worden geleverd met een set vinnen uitgerust met geleidingswieltjes om het verplaatsen te vereenvoudigen

## Opmerking

De PVC KleiGrijs lamellen zijn beperkt voor BANC modellen met UV-bescherming en het ondergedompelde assortiment. De gevoeligheid van deze producten voor de zon vereist de naleving van de regels voor de behandeling en het gebruik ervan. Vanwege hun warmtegevoeligheid raden wij sterk af om Kleigrijs lamellen te gebruiken voor breedtes van minder dan 4m.

4 X 8m	Norme
Blanc	NFP 90-308
Bleu / Sable / Gris clair	NFP 90-308
Gris galet	NFP 90-308

## OPTIES : DE BORSTEL VIN

Past op 83 mm lamellen uitgerust met afneembare vin dop.  
Het support en de borstelharen zijn wit en de haren hebben een lengte van ongeveer 22 mm.  
Dit systeem vermindert de onoverdekte zone van het bad tussen de afdekking en de want, waardoor het binnendringen van vuil in het zwembad geminimaliseerd wordt.



RÉF	OMSCHRIJVING
960 492 005	Gelijdingsweil - Wit (de paar)
ABB-701-0571	Borstel vin (eenheid)
492 560 515	Borstel vin (per 24)
492 960 500	Optie lammellen met borstel vin (de ml)

## WING SYSTEM®

De oplossing die het mogelijk maakt om zijdelingse oppervlakken te bedekken om aan de norm te voldoen

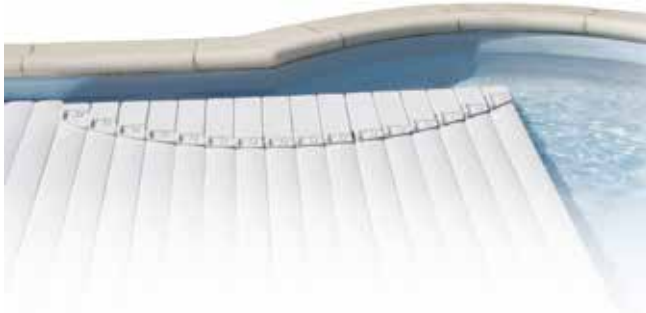

**WING System®** kan worden gebruikt voor het afdekken van zijvlakken, trappen, stranden. Een extra deel, scharnierend ten opzichte van het dek, wordt door een eenvoudige draaibeweging ingezet. De wikkeling is harmonieus, het zwembad is beveiligd door een homogeen en esthetisch schort.

### Zijn voordelen:

- Eenvoudig, praktisch en slim
- Voldoet aan de norm
- Volledig geïntegreerd in de component

REF	OMSCHRIJVING
483 000 0001	Toegevoegde waarde WING Système® op de lengte
483 000 0002	Toegevoegde waarde WING Système® Buiten-standaard basis
483 000 0003	Toegevoegde waarde WING Système® Buiten-standaard diepte

## ANTI-OPHEF SYSTEEM

Al onze afdekkingen zijn met anti-ophef systeem en veiligheidsslussen geleverd (A op het onderstaande schema)

### Anti-ophef systeem dispositief conform norm

Om aan de NFP90-308 norm te voldoen moet de afdekking hiervan voorzien zijn.

Wij bieden aan:

- A • anti-ophef systeem aan de wand van het bad bevestigd boven het water vlak.
- B • anti-ophef systeem hoeksupport op de rand bevestigd
- C • blokkeer set met brug aan de wand te bevestigen en een RVS haring op terras te bevestigen
- D • blokkeer set met brug op de hoeksupport te bevestigen en een intrekbare haring op terras te bevestigen

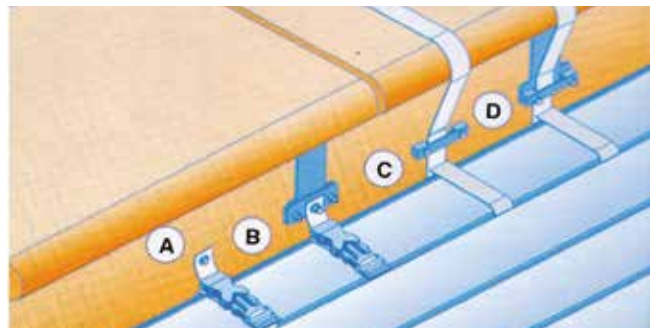

REF	OMSCHRIJVING
495 000 902	Draagbeugel voor anti-ophef systeem
495 000 909	Draagbeugel voor anti-ophef lus

# Abrilblue programma

## BADEN MET SPECIFIEKE VORMEN

### Speciale uitsnijdingen

RÉF	OMSCHRIJVING
494 010 000	Rechte uitsparing voor trap
494 020 000	494 020 000 Rechte uitsparing voor filterblok
494 030 000	Afwerking radius vorm 300 tot 600mm of in rechte banden (per paar)
494 035 000	Afwerking in radius vorm <150mm (per paar)
494 045 000	Afwerking in radius vorm <300mm (per paar)
494 040 000	Afwerking in radius vorm 300 tot 600 mm (per paar)
494 050 000	Rechte afwerking voor eenvoudige vrije vorm
494 060 000	In vorm afwerking voor eenvoudige vrije vorm (lat per lat)
494 090 000	Afwerking uitsparingen in vorm (volgens norm)

### Lamellen voor de trap

#### De vormen

- Rechte trap
- Romaanse trap (constante radius)
- Trapezium trap
- Vrije vorm trap na bestudering van haalbaarheid door ons

#### De Uitsparing voor de trap

##### 2 types beschikbaar

- **Een rechte hoek afwerking:** door een serie uitsnijdingen met rechte hoeken past de afdekking goed op de trap
- **Een afgeronde afwerking:** het afsnijden van de lamellen en de afsluitdoppen is perfect aangepast voor de afdekking van de trap

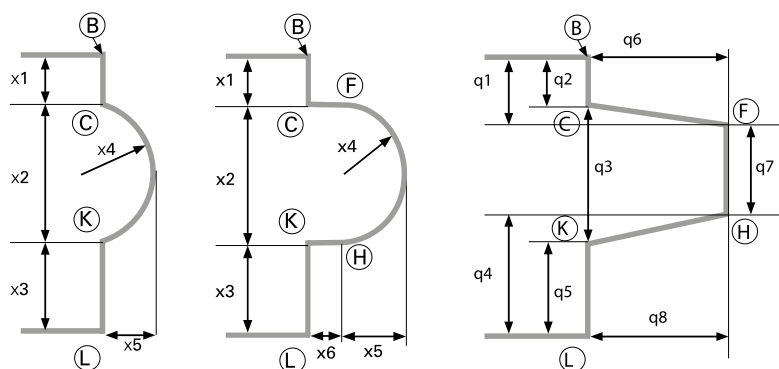

Voor baden met specifieke vormen en baden waarvan de geometrie het niet toelaat zich aan de NF P90-308 norm te voldoen tov de afstand tussen wand en afdekking (7 cm opgeteld maximum) worden er 2 types fabricage voorgesteld:

#### Baden met een afstand hoger dan 7 cm, 2 mogelijkheden:

**Afhaking:** een realisatie van afdekkingen van 1,5m door assemblage conform.

**Lamel per lamel:** een conforme afdekking door het uitsnijden lamel per lamel.

#### Baden met specifieke vormen:

zal de afdekking zich met het lamel per lamel systeem uitvoeren.

**In alle geval, neem met ons contact voor berekening**

## TRAP IN VORM AFGEWERKT

### Romaanse - Trapezium trap

Volgens diameter, prijs op aanvraag

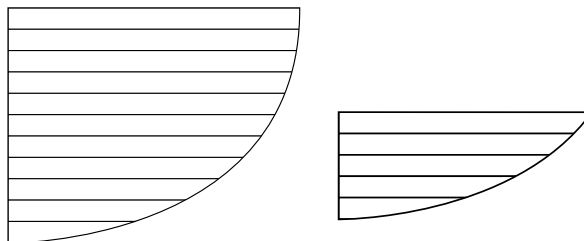

## TRAP RECHTE AFGEWERKT

### Romaanse - recht - Trapezium trap

Volgens maten, prijs op aanvraag

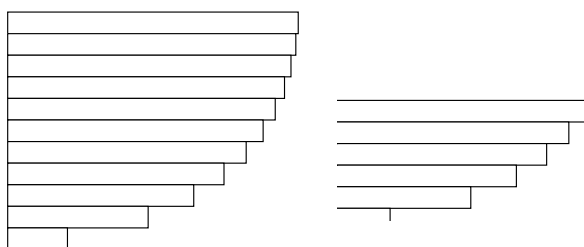

## POLYCARBONAAT LAMELLEN



De polycarbonaat lamellen worden al tientallen jaren verkocht als zwembadafdekkingen op zeer veeleisend markten zoals Noord-Europa en hebben hun voordelen en kwaliteiten ruimschoots bewezen.

### Uitstekende schokbestendigheid

- De polycarbonaat lamellen zijn bijzonder goed bestand **tegen hagel en andere gevaren** die schade aan zouden kunnen richten aan het materiaal:
- Deze lamellen zijn **8 keer bestendiger** dan PVC lamellen.
- Deze lamellen doorstaan met succes de genormaliseerde toetsen NF EN 61215 (hagel conformiteit) met een cijfer van 4.5 op 5.

### Betere temperatuursbestendigheid

Het materiaal van een afdekkingslamel kan verzachten vanwege de expansie van de in de cellen opgesloten lucht en hierdoor vervormen door uitzetting.

**De polycarbonaat lamellen** zijn zeer goed bestand tegen warmte.

Het VICAT punt geeft de temperatuur weer waarbij de mechanische sterkte van thermoplastisch materiaal onvoldoende wordt:

### Verwarmingsvermogen

Polycarbonaat is een voorzichtig materiaal dat het mogelijk maakt transparante of doorschijnende lamellen te bieden met belangrijke zonne-eigenschappen. Hierdoor wordt het water tussen **6 en 8 graden meer verwarmd** afhankelijk van de kleuren.

Dit zijn de enige "solar" lamellen zonder risico op vervorming bij opslag, hantering en gebruik. Zij kunnen zelfs op opzetbaden worden gebruikt.

De polycarbonaat lamellen zijn 83 mm breed. Ze hebben geen verwijderbare- noch borstel-vinnen.

**Alleen een afwerking met rechte hoeken is mogelijk.**

Let op: de zwart/blauwe polycarbonaat lamellen met dubbele laag hebben een donkerder weergave dan dan de klassieke lamellen (PVC) met dubbele laag.



Dubbellaag Zilver



Dubbellaag Blanc



Dubbellaag blauw

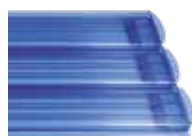

Doorschijnend blauw



Doorschijnend  
transparant



Doorschijnend zwart

**Opmerking: Alle polycarbonaatlamellen zijn NFP 90-308 goedgekeurd.**

### OMSCHRIJVING - 4 x 8 m

DOORSCHIJNEND BLAUW of DUBBELE LAAG of ZWART GEROOKT

TRANSPARENT of DUBBELE LAAG PEARL OF TRANSPARANT/ZWART

## VEILIGHEIDSBEVESTIGING // COVERLOCK

Esthetisch, betrouwbaar en eenvoudig te gebruiken

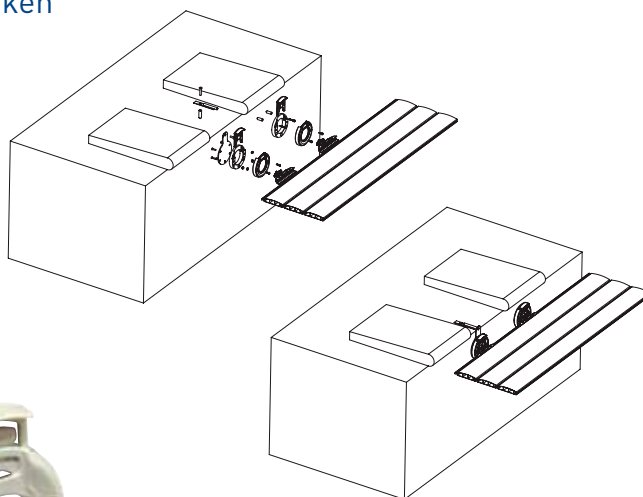

### Beschikbare kleuren



Grijs



zandkleur

Beschikbaar in wit en blauw

### OMSCHRIJVING

Coverlock wit - zandkleur - blauw - grijs

Draagbeugel wit voor Coverlock

Draagbeugel zandkleur - blauw - grijs voor Coverlock

## MANU



### Handbediende afdekking

#### Toepassing:

van 3 m x 3 m tot 4 m x 10 m

De praktische en esthetische MANU afdekking is een voordelige maar toch functionele oplossing. Het luik is oprolbaar en is verticaal opgesteld, om gemakkelijk hanteerbaar te zijn.

### Samenstelling van de structuur van MANU

2 afgedekte poten op een plaat die op de bovenrand van het bad wordt bevestigd

#### Optie

- Zandkleurig of grijs gelakte poten
- Bevestiging met deugel
- As van composietmateriaal – tot 5 m



REF	OMSCHRIJVING
KA300300000	Manu breedte 3,00 m
KA300350000	Manu breedte 3,50 m
KA300400000	Manu breedte 4,00 m
KA300500997	Motorisatieset Manu/Open

## OPEN NEO

Een evolutie van de OPEN Neo met eindstop Veilig, voordelig en gemotoriseerd

Toepassing van 3 x 3 tot 5 x 10 m



### Samenstelling

- 2 wit gelakte standaard steunen
- 1 geanodiseerde aluminium as
- 1 buismotor 24 V zonder eindstop
- 1 sleutelschakelaar 3 posities op 1 steun
- 1 kast met transformator



Nieuw design



LED kap

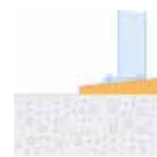

Regeling van de steunhoogten



Afstandsschakelaar (optioneel)

### Voordelen

- Compact formaat dus vergt weinig ruimte
- Verstelbare steunhoogte dmv een plaat en 3 bevestigingspunten (voorkomt planeren van de randstenen indien deze niet plat zijn)
- Omschakelbare motorisatie = indien nodig is het mogelijk de afdekking handmatig te sluiten
- Neo: Platine versie
- Eindstop keuze (met of zonder)

### Mogelijke opties

- Meerwaarde voor de lamellen kleuren: PVC blauw/zandkleur/grijs/gemarmerd blauw
- Communicatie unit tot de waterbehandelingsuitrusting
- Esthetisch. Let wel: de verlichte LED kap is optioneel!
- Draadloze afstandsschakelaar

### Prijs voorbeeld OPEN Neo

- Witte lamellen (83 mm) / Witte standaard voetstukken
- Romaanse trap < 3 m vorm voor een esthetisch resultaat

8 x 4 m Zonder trap	8 x 4 m Met Romaanse trap 3 m	10 x 5 m Zonder trap	10 x 5 m Met Romaanse trap 3 m
---------------------	-------------------------------	----------------------	--------------------------------



## OPEN AERO



Uitgerust met «sfeerverlichting»-functie  
Bluetooth verbinding voor bediening via een Smartphone



### Toepassing

2 x 2 tot 5 x 10 m + trap 1,50 m

### TECHNISCHE EIGENSCHAPPEN

Ontwerp in kleur grijs mat

Met alle voordelen van de OPEN afdekking (waaronder slow mode, voet niveau regeling, eenvoudige montage met de as)

Neemt weinig plaats in op de grond

Aluminium voetframe en ABS-kappen

Uitgerust met sfeerverlichtingsfunctie (uitgebreid kleurenpalet, instelling van de intensiteit)

Smartphone-besturing via Bluetooth

Speciale app met in gebruiksnamen handwijzingen

Beveiliging: koppeling tussen smartphone en afdekking via een code bij de eerste ingebruikname, daarna automatische verbinding

Handmatige noodbediening van de afdekking met een sleutel

### SAMENSTELLING

- 2 kap-poten in mat grijs ABS
- 24V los te koppelen buismotor met automatische eindschakelaars
- Bediening via smartphone of zijwaartse sleutelschakelaar
- Transformatorkast met geïntegreerde Slow Mode
- Aluminium as

### Een unieke voet op bestelling

App te downloaden via Apple Store of Google Play - Bluetooth-werking



Openen/Sluiten op afstand



Kleur- en intensiteit selectie van de sfeerverlichting

### Prijs voorbeeld

Witte lamellen / Romaanse trap < 3 m vorm voor een esthetisch resultaat

8 x 4 m Zonder trap

8 x 4 m Met Romaanse trap 3 m

10 x 5 m Zonder trap

10 x 5 m Met Romaanse trap 3 m

## OPEN SOLAR ENERGY

\* Onder voorwaarde dat document 'garantie bon' binnen 8 dagen na plaatsing naar fabriek verzonden is, wettelijke garantie



Zonnenergie voeding. Speciaal voor baden voor welke het veel werk is om ter plaatse een voedingskabel (stroom) te realiseren



### Voordelen

- Compact formaat voor betere aanpassing op de randstenen
- Nieuw design
- Ideaal voor renovatie: onmiddellijke installatie, vermijdt het trekken van een stroomkabel
- Verstelbare (voorkomt planeren van de randstenen indien deze niet plat zijn) en inklapbare steunen voor het overwinteren (optie)
- Omschakelbare motorisatie = indien nodig is het mogelijk de afdekking handmatig te sluiten om het bad te beveiligen
- Beveiliging accu: alarm + reserve om nog een paar cycli te draaien
- Zonnepaneel hoog rendement (polycrystalline cel): 5 uren zonneschijn zijn voldoende om de accu volledig op te laden voor 40 openings- en sluitingscycli op een bad van 8 x 4 m !

### Samenstelling

- 2 wit beklede steunen voor bevestiging op de randstenen sur margelle avec habillage blanc
- 1 geanodiseerde aluminium as
- 1 ontkoppelingsdispositief
- 1 buismotor 24 V met regelsysteem van de eindstops
- 1 sleutelschakelaar 3 posities op 1 steun
- 2 accu's
  - 1 fotovoltaïsch paneel hoog rendement
  - 1 elektronische regeling kaart

### Prijs voorbeeld OPEN Solar Energy

- Witte lamellen / Witte voetstukken
- Romaanse trap < 3 m vorm voor een esthetisch resultaat

8 x 4 m Zonder trap

8 x 4 m Met Romaanse trap 3 m

10 x 5 m Zonder trap

10 x 5 m Met Romaanse trap 3 m

### Mogelijke opties

- Meerwaarde voor de lamellen kleuren: PVC blauw/zandkleur/ grijs/gemarmerd blauw
- Kleuren steunen: zandkleurig of grijs
- Optie: inklapbare steun met schroefdop

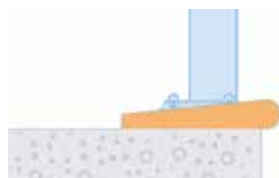

Waterpas instelling van de voetsteunen



Zandkleur steunen



Demontabele steunen

### Options Open Solar Energy

RÉF	OMSCHRIJVING
310 860 002	Anti slip systeem trap
240 100 613	Smartphonebediening

## BANC CLASSIC

\* Onder voorwaarde dat document 'garantie bon' binnen 8 dagen na plaatsing naar fabriek verzonden is, wettelijke garantie



Automatische afdekking met omkasting, voeding via elektriciteitsnet  
Het afneembaar bovengedeelte vereenvoudigt het plaatsen en het onderhoud zowel als het schoon maken van de lamellen



Afneembaar bovengedeelte

### Geïntegreerde Slow Mode

Intelligente communicatie doos voor de automatische regeling van waterbehandelingsapparaten afhankelijk van de positie van de afdekking.



Voor de Slow Mode, dient u een bekabelingskastje/afdekking te voorzien  $4 \times 4 \text{ mm}^2 < 15 \text{ m}$  -  $4 \times 6 \text{ mm}^2 < 30 \text{ m}$ .



Omkasting wit

Omkasting zandkleur

Omkasting hardhout

### Toepassing: 6 x 12 m (groter, ons raadplegen)

Banc Classic is een gemotoriseerde bovengrondse afdekking afgedekt door gladde PVC delen.

Dit is een perfect compromis tussen veiligheid, functionaliteit, esthetiek en investering.

Installatie bijzonder eenvoudig en snel. Past op bijna alle bestaande baden of nog te bouwen zwembaden.

Opgepast voor een grote radius (35 cm en nog meer) die verplicht de banc over het bad te plaatsen.

De structuur heeft een draagvermogen van 100 kg maximum, mogelijk gebruik als solarium

De buismotor bestuurt de eindstop zonder externe sensoren en is demontabel

### Samenstelling van de structuur. "Banc Classic"

- 1 structuur
- 1 as (op maat geleverd)
- 1 buismotor 24V met ingebouwde eindstop
- 1 ontkoppeling dispositief
- 1 sleutelschakelaar 3 posities
- 1 schakelkast met transformator



Draadloze afstandsbediening van Abriblue (optie)

### Optie

- Communicatie kastje met het waterbehandeling systeem

### ELEKTRISCHE AANSLUITING

Afstand tussen het technisch lokaal en motor	Schakelkast aansl. motor/vermogen
< 15 m	2 x 4 mm <sup>2</sup>
< 30 m	2 x 6 mm <sup>2</sup>

### Prijs voorbeeld BANC Classic

(transportkosten en verpakking niet inbegrepen, zie pagina 416)

- Witte lamellen / Witte zijkant, glad PVC wit
- Romaanse trap < 3 m vorm voor een esthetisch resultaat naar de wensen van de klant

8 x 4 m Zonder trap	8 x 4 m Met Romaanse trap 3 m	10 x 5 m Zonder trap	10 x 5 m Met Romaanse trap 3 m

### Banc Classic - Opties

REF	OMSCHRIJVING
352 999 000	UV bescherming voor Banc met solar lamellen
495 050 000	Blokkeerhaak voor de trap**
240 100 600	Optie Communicatie kast met het waterbehandeling systeem
365 999 003	Luchtbevochtiger voor exotisch hout
240 100 613	Smartphonebediening

\*\* Voor trap waarvan de basis < 50 % van de breedte van het bad.

## BANC SOLAR ENERGY

De voordelen: 2 accu's et 1 fotovoltaïsch paneel met hoog rendement

10 x 5 m Zonder trap

10 x 5 m Zonder trap

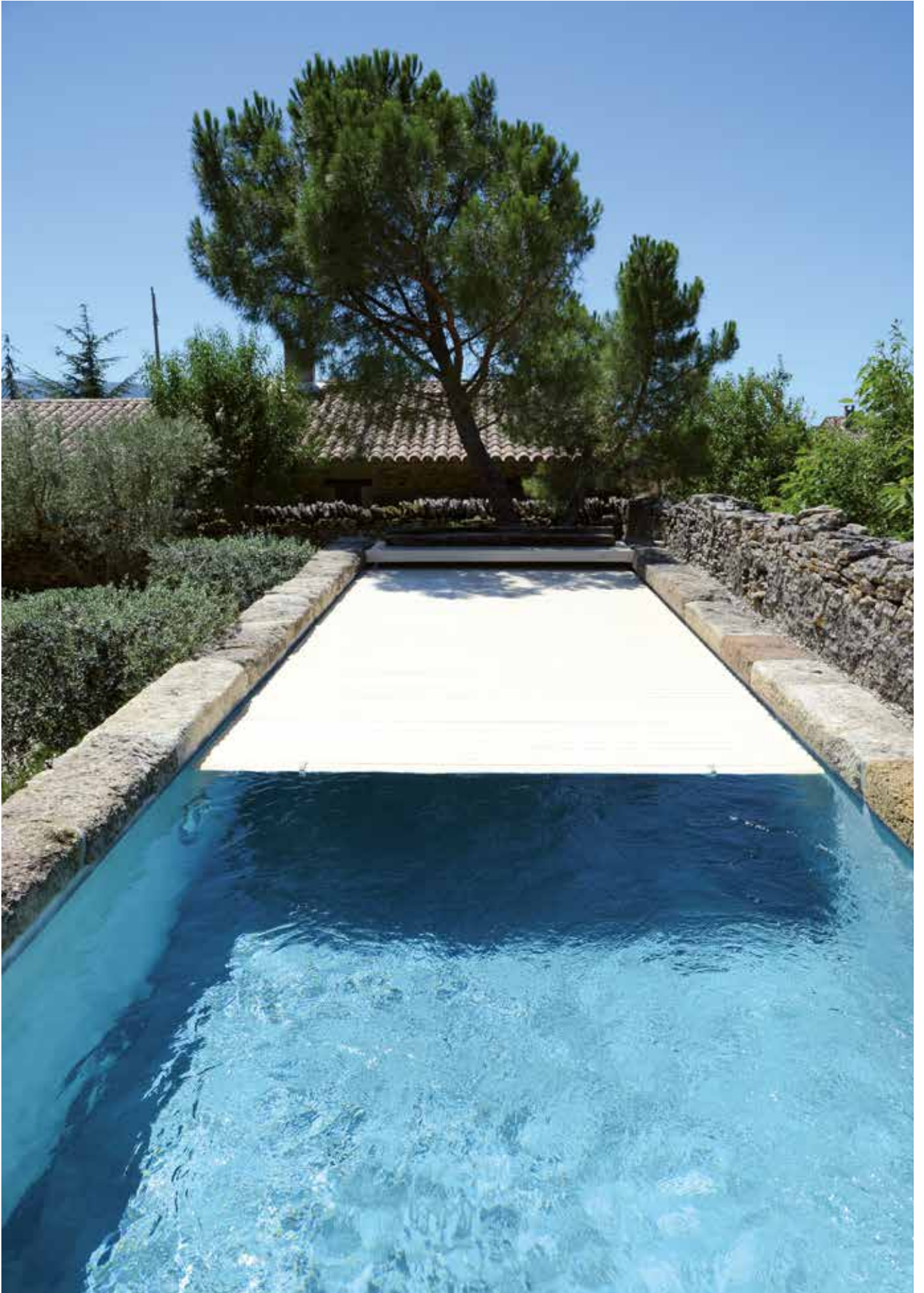



Smartphonebediening  
beschikbaar in optie



# Abriblue programma



## IMM'BOX

Ingebouwde lamellenafdekking in droge put  
Geschikt voor zeer grote baden

Ze kan de diverse waterbehandeling systemen informeren indien deze open of gesloten zijn, dit om bijvoorbeeld de chloorproductie te regelen

\* Onder voorwaarde dat document 'garantie bon' binnen 8 dagen na plaatsing naar fabriek verzonden is, wettelijke garantie



Optie set inbouw delen

Wanddoorvoer

### Toepassing

2 m x 2 m tot 10 m x 25 m (groter, ons raadplegen)

**Imm'Ax is een ingebouwde lamellenafdekking met motor. De motor wordt in een droge put buiten het bad geplaatst op hetzelfde niveau als de as.**

De motor is inclusief geïntegreerd systeem voor eindstop.

### Samenstelling van de structuur "Imm'Box"

- 1 as op maat geleverd, diameter volgens maat van het bad (maximale diameter 300 mm)
- 1 verbindingas
- 1 steun met regelbare lagere
- 1 set om de wanddoorvoer waterdicht te maken
- 1 set pennen en bevestiging schroeven
- 1 motor 24 volt geïntegreerd systeem voor eindpositie inclusief steun
- 1 set tegenwichten met riemen om de lamellente verzwaren
- 1 draadloze bedieningskast Abriblue
- 1 transformator module incl. communicatie met het waterbehandeling systeem

### Prijs voorbeeld IMM'Box

- Volledige inbouwkit, mechanisch voor IMM'Box, wand en geleidingsprofielen wit (diepte tot 1,20m)
- Witte lamellen + 1 m voor expansie / Latten van wit RVS, witte balk
- Romaanse trap < 3 m vorm voor een esthetisch resultaat

8 x 4 m Zonder trap	8 x 4 m Met Romaanse trap 3 m	10 x 5 m Zonder trap	10 x 5 m Met Romaanse trap 3 m
---------------------	-------------------------------	----------------------	--------------------------------

### Optie

- Inbouwset
- Wanddoorvoer voor muur of dunne wand
- Blokkeerhaak met verzaamd elastiek voor de trap met een basis < 50 % van totale breedte van het bad
- 1 Pool Terre (aarding)

### ELEKTRISCHE BEKABELING

Afstand technisch lokaal naar motor	Schakelkast kracht motor	bekabeling naar Motor eindpositie	Schakelaar
< 15 m	2 x 6 mm <sup>2</sup>	5 x 1,5 mm <sup>2</sup>	3 x 1,5 mm <sup>2</sup>
< 30 m	2 x 10 mm <sup>2</sup>	5 x 1,5 mm <sup>2</sup>	3 x 1,5 mm <sup>2</sup>

### Imm'Box opties

REF	OMSCHRIJVING
205 055 200	Complete inbouwset Imm'Box: wanddoorvoer 220 mm met pakkingen + bevestiging lager + 2 bevestigingen balk
205 055 220	Wanddoorvoer voor muur lengte 220 mm
205 055 100	Wanddoorvoer voor dunne wand lengte 100 mm
205 055 150	Plaat bevestiging Imm'Box
240 120 150	Toeslag motorisatie Imm'Box 250 / 600 N
495 050 000	Blokkeerhaak met verzaamd elastiek voor bevestiging aan balk voor trap
240 050 000	RVS Pool Terre (aarding) Ø 50 mm
240 060 000	RVS Pool Terre (aarding) Ø 63 mm



Transportkosten lamellen afdekking op aanvraag  
INFO: een document met informatie, advies en vereisten van de fabrikant  
ABRIBLUE is op aanvraag verkrijgbaar



413

# Abriblue programma

## IMM'AX



\*Behalve uitzonderingen, neem contact met ons op



Lamellenafdekking met buismotor  
Slim, ze kan de diverse waterbehandeling systemen informeren indien deze open of gesloten is, dit om bijvoorbeeld de chloorproductie te regelen  
Kan op bestaande baden geplaatst worden

\* Onder voorwaarde dat document 'garantie bon' binnen 8 dagen na plaatsing naar fabriek verzonden is, wettelijke garantie



Handmatige bediening (sleutel) voor geconnecteerd rolluik

### Extern eindstop systeem

- **Betrouwbaar:** de detectie geschiedt door mechanisch contact. De eindstoppunten worden beheerd door een combinatie van de status van beide sensoren (contact met de lamellen of niet). Invloeden van buitenaf die ontregeling kunnen veroorzaken worden niet meegerekend.
- **Compatibel:** het systeem kan op bestaande producten aangepast worden.
- **Praktisch:** de eindstoppunten zijn toegankelijk.
- **Eenvoudige instelling:** het systeem is instelbaar en herplaatsbaar.
- **Autonoom:** het eindstopsysteem is onafhankelijk van de motorisatie.

### Toepassing

2 m x 2 m à 7 m x 14 m (groter, ons raadplegen)

Imm'Ax is een ingebouwde lamellenafdekking met buismotor.  
Ideaal evenwicht tussen veiligheid, functionaliteit en schoonheid.

### Prijs voorbeeld IMM'Ax

- Bevestiging van de flenzen op de nivellering, mechanisch, wand en geleidingsprofielen wit (diepte tot 1,20 m)
- Witte lamellen + 1 m voor expansie / Wit PVC rooster, witte balk,
- Romaanse trap < 3 m vorm voor een esthetisch resultaat

8 x 4 m Zonder trap	8 x 4 m Met Romaanse trap 3 m	10 x 5 m Zonder trap	10 x 5 m Met Romaanse trap 3 m
---------------------	-------------------------------	----------------------	--------------------------------

### Samenstelling van de structuur "Imm'Ax"

- 1 as op regelbare lager gemonteerd
- 1 buismotor 24 volt geïntegreerd systeem voor voor eindposities
- 1 set tegenwichten met riemen om de lamellen te verzwaren
- 1 draadloze bedieningskast Abriblue
- 1 transformator module 220/24 volt

### Opties

- Vooraf bevestiging van de flenzen 205 055 170 of chemische ankers
- Flens onder terras te bevestigen 230 800 200
- Blokkeerhaak met verzaamd elastiek voor de trap met een basis < 50 % van totale breedte van het bad
- 1 Pool Terre (aarding)

### ELEKTRISCHE KABEL

Afstand technisch lokaal naar motor	Schakelkast bekabeling naar		
	Kracht motor	Motor eindpositie	Schakelaar
< 15 m	2 x 6 mm <sup>2</sup>	5 x 1,5 mm <sup>2</sup>	3 x 1,5 mm <sup>2</sup>
< 30 m	2 x 10 mm <sup>2</sup>	5 x 1,5 mm <sup>2</sup>	3 x 1,5 mm <sup>2</sup>

### Options Imm'Ax

REF	OMSCHRIJVING
230 800 200	Bevestigingsplaat voor bevestiging op terras*
205 055 170	Bevestiging haak voor wandbevestiging
495 050 000	Blokeerhaak met verzaamd elastiek voor bevestiging aan balk voor trap**
240 100 600	Module communicatie met het waterbehandeling systeem (Verplicht voor modellen Imm'Ax en Imm'Box*)***
240 050 000	RVS Pool Terre (aarding) Ø 50 mm
240 060 000	RVS Pool Terre (aarding) Ø 63 mm

\*Per twee

\*\* Voor trap met een basis < 50 % van totale breedte van het bad Aanbevolen consumenten prijzen excl.

\*\*\*Noodzakelijk voordat de garantie geldt



## DIVER



Inbouw lamellenafdekking voor uitzonderlijke realisaties met mechanisme op de bodem van het bad



Handmatige bediening (sleutel)  
voor geconnecteerd rolluik

**Toepassing:** 3 x 3 tot 6 x 12 m, maximale diepte van de as 1,50 m

Ideaal voor spiegelbaden

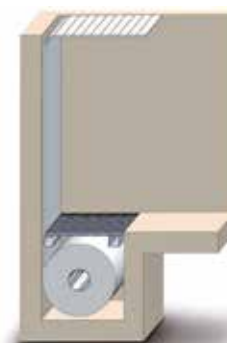
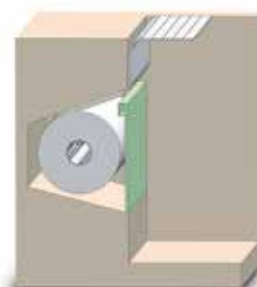
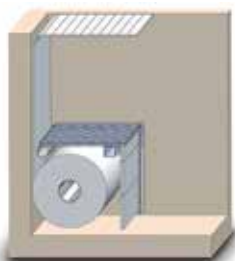

### De voordelen

- Een perfecte esthetiek dankzij de integratie in het bad
  - Behoud van hoog waterpeil (bijzonder geschikt voor overloop baden)
  - Een bankje in het water voor minder geld
  - Geschikt voor een groot aantal configuraties
  - Aanpasbaar voor bestaande en nieuwe baden
- Een opening op de breedte van het bad, tussen 6 en 9 cm, laat de lamellen vrij af- en oprollen.

**De DIVER is ontworpen voor zwembaden met scherpe hoeken.**

In geval van straling dient een achterstuk (tablet met geleidingen) toegevoegd te worden.

### Samenstelling van de structuur

#### Motor in droge put

- 1 as op maat van de grootte van het bad en/of de diepte van de installatie
- 1 koppelas
- 1 houder met regelbaar lager
- 1 set afdichtingen voor de doorgang van de wand
- 1 motor 24 V met ingebouwde eindschakelaar en bevestigingsbeugel
- 1 transformatorkast
- 1 sleutelschakelaar met 3 standen
- 1 set tegengewichten
- 1 set pluggen en schroeven

**Prijsofferte op verzoek**

### Nieuwe kleuren op aanvraag



Beige



Licht grijs



Antraciet

# Abriblue lamellenafdekkingen

## PRIJZEN VOOR VERPAKKINGEN IN KARTON

### Netto prijzen

Categorie 1 (CAT 1): Manu, Open Neo, Open Classic, Open Aero, Open Solar Energy en enkel lamellen  
Indicatief public prijs (excl.BTW) onder voorbehoud van wijzigingen



- Deelbaar
- Gemakkelijk handmatig lossen

#### NETTO PRIJS EXCL. BTW

CAT 1\*

Breedte < 3,03 m

Breedte < 4,03 m

Breedte < 5,03 m

## PRIJZEN VOOR HOUTEN KISTEN VERPAKKINGEN (Standaard)

### Netto prijzen

Categorie 1 (CAT 1) : Manu, Open Neo, Open Classic, Open Aero, Open Solar Energy et lames seules  
Categorie 2 (CAT 2) : Open Surf System, Banc Classic et Solar Energy, Banc Surf System, Imm'Ax, Diver en Im'Box  
Indicatief public prijs (excl.BTW) onder voorbehoud van wijzigingen



- 1 enkel pakket dat zo dicht mogelijk bij het zwembad geleverd kan worden
- Bescherm het product, zelfs voor buitenopslag
- Standaard levering met vorkheftruck op de vrachtwagen

#### NETTO PRIJS EXCL. BTW

CAT 1\* CAT 2\*

L10\* verpakking voor lamellenafdekking  
van < 4,03 m breed

L10\* verpakking voor lamellenafdekking  
van < 4,53 m breed

L10\* verpakking voor lamellenafdekking  
van < 5,03 m breed

L16\* verpakking voor lamellenafdekking  
van < 6,03 m breed

L16\* verpakking voor lamellenafdekking  
van < 8,03 m breed

L16\* verpakking voor lamellenafdekking  
van < 9,03 m breed

L16\* verpakking voor lamellenafdekking  
van < 10,03 m breed

\*L10 : rolluiken met een lengte van 10 m + trap P2M

\*\*L16 : rolluiken met een lengte van 16m + trap P2M





# Accessoires voor ingebouwde lamellenafdekkingen

## GELEIDINGSPROFIELEN

- 6 hoogtes profielen volgens de diepte van het bad
- Geleidingsprofielen klaar te plaatsen, inclusief pakkingen en schroeven
- 2 types bevestigingen: op terras of op wanden
- Kleur wit

## TUSSENWANDEN

- De tussenwanden bestaan uit verstevigde kunststofpanelen dikte 25 mm hoogte van 300 mm
- Eenvoudige plaatsing, panelen in elkaar te schuiven
- Maximale breedte 7,50 m maximale diepte 2 m
- Kleur wit

## DE LATTENBODEM (VLONDERS)

De vlonders zijn noodzakelijk om het technische lokaal en lamellen af te dichten.

De keuze is vrij, in geen enkel geval dient men vlonder te nemen die 2 personen niet kan dragen echter uiteraard ook niet te zwaar omdat de ligger dan zou kunnen doorbuigen. Atriblue raadt aan een type vlonder te nemen waarvan het gewicht niet hoger is dan 25kg/m<sup>2</sup> en een draagvermogen heeft van 150 Kg/ml. De Atriblue vlonders zijn voor de afdekkingen geschikt.

De maat van de vlonders is afhankelijk van de lengte van het bad dat afgedekt moet worden (te zien op informatie document Atriblue dat verkrijgbaar is op aanvraag)

**De lattenbodem (vlonders) hebben 3 standaard lengtes**

675 mm, 850 mm en 925 mm

**Geleidingsprofielen, tussenwanden, balk en vlonders, prijs op aanvraag**

## INBOUWDELEN

- Maken de installatie van de droge put en de plaatsing van de structuur makkelijker

REF	OMSCHRIJVING
205 055 200	Complete montageset Imm'Box wanddoorvoer + bevestiging lager + 2 bevestigingen ligger
205 055 220	Wanddoorvoer voor muur lengte 220 mm
205 055 100	Wanddoorvoer voor dunne wand lengte 100 mm
205 055 170	Bevestiging plaat met wandbevestiging voor Imm'Box
230 800 200	Plaat voor bevestiging bovenaan (paar)
205 055 160	Bevestiging voor balksteun (paar)
205 055 150	Bevestiging voor lagersteun Imm'Box
220 889 100	Chemische pen diameter 10 mm buisje met draad - per stuk

Na de keuze van het veiligheidsafdekking kunt u de plaatsing vergemakkelijken door u de afdichtingsstukken aan te schaffen. U hebt de volgende accessoires nodig.

Twee geleiderails om de wand vast te houden

Een scheidingwand om de technische sleuf om het afdekkingszeil en de as af te sluiten.

Een balk die boven de wand komt en hem draagt

Een vlonder die de technische sleuf afdekt.

## LIGSTEUN

- Wit, zand of grijs gelakt
- Geleverd met 2 hoeksupporten en schroeven
- De vlonders en de ligger hebben een maximaal draagvermogen van 400 kg in de lengte en van 150 kg/lm (gewicht ligger en vlonders inbegrepen)  
Geef duidelijk aan op de bestelbon de breedte tussen het bad en de neuzen van de randtegels.

De fabrikant zal de lengte van de ligger uitrekenen om zodoende zeker te zijn voor voldoende weerstandsvermogen van het geheel (ligger / vlonders)

De lengte van de ligger zal uitgerekend worden voor goede plaatsing rekening houdend met de dikte van de hoeksupporten, rail en schroeven.

De neus van de randtegels mogen niet meer dan 3 cm uitsteken voor een voldoende contact oppervlakte tussen de hoeksupport en de ligger te verzekeren.

Bij een tekort zal een uitsnijding van de randtegels nodig zijn.

In geen enkel geval mag de ligger afgezaagd worden

**H: 120 mm standaard (80 mm of 50 mm in optie)**

ABRIBLUE biedt standaard een ligger van 120 mm hoogte aan

Om aan problematiek van hoog waterniveau te beantwoorden, is het mogelijk liggers van 80 mm en 50 mm te bestellen (op bestek)

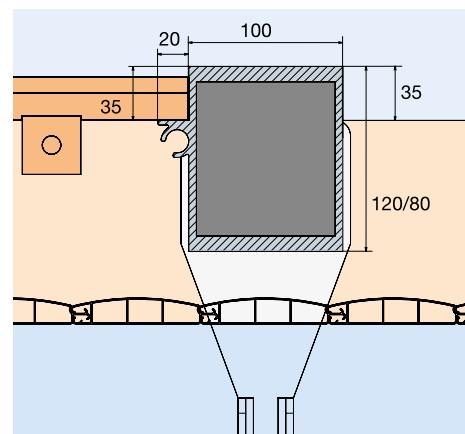

# Bestelbon afdekkingen met noppen



BESTEK / BESTELBON  
Per mail naar SCP Benelux te versturen  
"info.benelux@scppool.com"



Uw referenties

Deze bestelling vormt het voorwerp van een bestek, gelieve het nummer te onthouden: [ ]

## Klant informatie

Ref. zwembad:	[ ]		
Bestelnr.:	[ ]		
Besteldatum:	[ ]		
Klantcode:	[ ]		
Naam:	[ ]		
Adres:	[ ]		
Postcode:	[ ]	Plaats:	[ ]
Land:	[ ]		
Telefoon:	[ ]	Fax:	[ ]
Email:	[ ]		

Informatie over de afdekking

Gewenste levertijd (afhankelijk van de haalbaarheid): [ ] / [ ] / 20

## Afdekkingsmodel

Type doek	<input type="checkbox"/> Eco	<input type="checkbox"/> Solo	<input type="checkbox"/> Duolis	<input type="checkbox"/> Quatro
Kwaliteit				
Ronde noppen 400 µ	<input type="checkbox"/> Blauw	<input type="checkbox"/> Blauw / zwart	<input type="checkbox"/> Blauw/Sun Energy	<input type="checkbox"/> Blauw/Goud
Ronde noppen 500 µ	<input type="checkbox"/> Blauw	<input type="checkbox"/> Blauw/zwart	<input type="checkbox"/> Blauw / zilver	<input type="checkbox"/> Blauw/Sun Energy
Geobubble™ 500 µ	<input type="checkbox"/> Blauw	<input type="checkbox"/> Sol+Guard™	<input type="checkbox"/> New EnergyGuard™	
Optie	<input type="checkbox"/> Zwarte boord	<input type="checkbox"/> Grijs boord (voor Blauw/Sun Energy, Geobubble™ Sol+Guard, EnergyGuard en New EnergyGuard)		

## Vorm

De aard van het zwembad			
<input type="checkbox"/> Traditioneel	<input type="checkbox"/> Romp - Naam: [ ] Fabrikant: [ ]		
<input type="checkbox"/> Panelen - Fabrikant: [ ]	<input type="checkbox"/> Anders: [ ]		
Vorm* van de afdekking			
<input type="checkbox"/> A rechthoekig	<input type="checkbox"/> B eenvoudige geometrie	<input type="checkbox"/> C Vrij (vereist driehoeksmeting)	<input type="checkbox"/> Bestelling met sjabloon (Het sjabloon uit één stuk moet de inscriptie «bovenkant/onderkant» dragen. Behoudens uitdrukkelijk verzoek van de klant worden de sjablonen teruggestuurd met de afdekking.)

\* Volgens omschrijving p 378



Merk op

Uw bestelling vermeldt de afmetingen van het zwembad.

Aanleg van rechte hoeken of stralen  $\leq 20$  cm met afgestompte hoeken.

Tenzij anders vermeld: trap aan het uiteinde en trap aan de zijkant: verbonden met de centrale gelaste afdekking. Plaatsing van oogjes over de breedte tegenover de trap.

De bestelling dient volledig en nauwkeurig te zijn en geen ruimte te laten voor interpretatie.

De maten van de afgeronde hoeken of de afgestompte hoeken worden genomen in het verlengde van de lengtes ter simulatie van een rechte hoek (indien de hoek  $45^\circ$  bedraagt, anders zijn er 2 maten nodig).

Bij driehoeksmeting moet er altijd een plan meegeleverd worden waarop de punten A en B vermeld staan.

**OPGELET: minimale verkoopshoeveelheid = 10 m<sup>2</sup>.**

# Bestelbon afdekkingen met noppen



BESTEK / BESTELBON  
Per mail naar SCP Benelux te versturen  
"info.benelux@scppool.com"



Informatie over het zwembad

## Schets van het zwembad

Kruis de schets aan die overeenkomt met het zwembad en vul de binnenafmetingen aan in de onderstaande tabellen.

Geef bij een complexe vorm een extra blad bij te voegen met een gedetailleerde tekening met vermelding van alle benodigde afmetingen.

**Recht / Veelhoekig**

**Eivormig (jaar: \_\_\_\_\_)**

**Marquise / Ovaal**

**Rond**

**Brilvormig**

**Boonvormig links**  **Boonvormig rechts**

Bovenaanzicht (in m)			Scherpe hoek	Afgerond (in cm)	Afgestompte hoek (in cm)			
1	4	R 7			Hoek van 45°		Hoek geen 45°	
2	5	R 8	A	○ a :	○ a :	○ a :	a1 :	a2 :
3	R 6	9	B	○ b :	○ b :	○ b :	b1 :	b2 :
			L	○ l :	○ l :	○ l :	l1 :	l2 :
			M	○ m :	○ m :	○ m :	m1 :	m2 :

Diagonaal (in m)

AL \_\_\_\_\_ Plaatsing van de oprolinrichting op het zwembad:

BM \_\_\_\_\_  AM  BL  AB  ML

## Schets van de trap, van de ladder, trap en/of het blok

Als het zwembad over een trap beschikt, kruis dan het bijbehorende vakje aan en voer de afmetingen in bij de tabellen rechts.

**Recht**

**Romeins**

**Trapezium**  **Schuin**

**Ladder / blok**

**Trap met dubbele insnijding**

Bovenaanzicht (in m)

20	_____	26	_____
21	_____	27	_____
22	_____	28	_____
23	_____	29	_____
24	_____	30	_____
25	_____		

Plaatsing van de trap in het zwembad:

Kant:  AM  BL  AB  ML

Hoek:  A  B  L  M

Plaatsing van de blok/ladder in het zwembad:

Kant:  AM  BL  AB  ML

## Bestelbon

Te : \_\_\_\_\_ Op : \_\_\_\_\_ / \_\_\_\_\_ / 20 \_\_\_\_\_

Ik bevestig de algemene verkoop- en garantievoorzwaarden gelezen te hebben en ermee in te stemmen

Naam: \_\_\_\_\_ Handtekening en stempel: \_\_\_\_\_

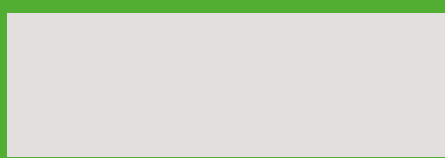

# Bestelbon filtrerende afdekkingen



BESTEK / BESTELBON  
Per mail naar SCP Benelux te versturen  
"info.benelux@scppool.com"



Uw referenties

Deze bestelling vormt het voorwerp van een bestek, gelieve het nummer te onthouden: \_\_\_\_\_

## Klant informatie

Ref. zwembad:	_____		
Bestelnr.:	_____		
Besteldatum:	_____		
Klantcode:	_____		
Naam:	_____		
Adres:	_____		
Postcode:	_____	Plaats:	_____
Land:	_____		
Telefoon:	_____	Fax:	_____
Email:	_____		

Informatie over de afdekking

Gewenste levertijd (afhankelijk van de haalbaarheid): \_\_\_\_ / \_\_\_\_ / 20\_\_

## Zwembadcategorie

<b>Gebruik:</b> <input type="checkbox"/> Zwembad voor privégebruik	<input type="checkbox"/> Nieuw zwembad	<input type="checkbox"/> Binnenzwembad
<input type="checkbox"/> Zwembad voor gemeenschappelijk gebruik	<b>Project:</b> <input type="checkbox"/> Bestaand zwembad	<b>Type:</b> <input type="checkbox"/> Buitenzwembad

## Afdekkingsmodel

<input type="checkbox"/> Vernosc	<input type="checkbox"/> Blauw / Zwart	<input type="checkbox"/> Groen / Zwart	<input type="checkbox"/> Grijs / Zwart	<input type="checkbox"/> Zand / Zwart	
<input type="checkbox"/> GRILLE Cold					
<input type="checkbox"/> GRILLE Freeze					
<input type="checkbox"/> SKIN Extrem	<input type="checkbox"/> Blauw / Zwart	<input type="checkbox"/> Groen / Zwart	<input type="checkbox"/> Grijs / Zwart	<input type="checkbox"/> Zand / Zwart	
<input type="checkbox"/> ProCover	<input type="checkbox"/> Blauw / Zwart	<input type="checkbox"/> Groen / Zwart	<input type="checkbox"/> Neige / Zwart	<input type="checkbox"/> Zand / Zwart	<input type="checkbox"/> Grijs Perle / Zwart

## Vorm

**De aard van het zwembad**  Traditioneel  Romo - Naam: \_\_\_\_\_ Fabrikant: \_\_\_\_\_

Panelen - Fabrikant: \_\_\_\_\_  Anders: \_\_\_\_\_

### Vorm\* van de afdekking

<input type="checkbox"/> A rechthoekig	<input type="checkbox"/> B eenvoudige geometrie	<input type="checkbox"/> C Vrij (vereist driehoeksmeting)	<input type="checkbox"/> Bestelling met sjabloon (Het sjabloon uit één stuk moet de inscriptie «bovenkant/onderkant» dragen. Behoudens uitdrukkelijk verzoek van de klant worden de sjablonen teruggestuurd met de afdekking.)
--	---	---	--



## Opties

### Veiligheidsafdekking

- Aluminium hulshaken Ø 10
- Ringbout houten terras

### Winterafdekkingen

- Aluminium hulshaken Ø 10
- Wegklapbare messing haak
- Ringbout houten terras
- Grashaak
- Plastic grashaak
- Bovengrondse
- Verticale of horizontale bevestigingshaak

### B-Pack

- Zand
- Blauw
- Groen



### Merk op

Uw bestelling vermeldt de afmetingen van het zwembad. De afdekking heeft rondom een overloop van + 0,35 m tot + 0,40 m sur tout le pourtour. Zorg ervoor dat de omgeving van het zwembad de plaatsing en de verankering van de afdekking toelaat

Procover: de opdracht bevat de afmetingen van het watervlak (bij een ondergedompeld rolluik de afmeting recht boven de ligger nemen). Zie schema genomen metingen p. 83.

De opdracht dient volledig en nauwkeurig te zijn en geen ruimte te laten voor interpretatie.

De maten van de afgeronde hoeken of de afgestompte hoeken worden genomen in het verlengde van de lengtes ter simulatie van een rechte hoek (indien de hoek 45° bedraagt, anders zijn er 2 maten nodig).

Bij driehoeksmeting moet er altijd een schets meegeleverd worden waarop de punten A en B vermeld staan.

Opgelet, minimale verkoopshoeveelheid, 20 m<sup>2</sup> voor alle andere modellen.

# Bestelbon ondoorzichtige afdekkingen



BESTEK / BESTELBON  
Per mail naar SCP Benelux te versturen  
"info.benelux@scppool.com"



Uw referenties

Deze bestelling vormt het voorwerp van een bestek, gelieve het nummer te onthouden:

## Klant informatie

Ref. zwembad:   
Bestelnr.:   
Besteldatum:   
Klantcode:   
Naam:   
Adres:   
Postcode:  Plaats:   
Land:   
Telefoon:  Fax:   
Email:

Informatie over de afdekking

Gewenste levertijd (afhankelijk van de haalbaarheid):  /  / 20

## Zwembadcategorie

**Gebruik:**  Zwembad voor privégebruik  Zwembad voor gemeenschappelijk gebruik  
**Project:**  Nieuw zwembad  Bestaand zwembad  
**Type:**  Binnenzwembad  Buitenzwembad

## Adekkingsmodel

**Vancouver**  
 **SKIN Cold**  Blauw/Ivoor  Groen/Ivoor  Amande/Ivoor  Ivoor/Ivoor  Terracotta/Ivoor  
 **SKIN Freeze**  Grijs/Grijs  Donkergrijs/ Grijs  
 **SKIN Wood Light**  
 **SKIN Extrem**  Blauw/Grijs SB  Groen/Grijs SB  Amande/Grijs SB  Grijs/Grijs SB  Donkergrijs/Grijs SB

## Vorm

**De aard van het zwembad**  Traditioneel  Romo - Naam:  Fabrikant:   
 Panelen - Fabrikant:   Anders:

### Vorm\* van de afdekking

**A** rechthoekig  **B** eenvoudige geometrie  **C** Vrij (vereist driehoeksmeting)  Bestelling met sjabloon (Het sjabloon uit één stuk moet de inscriptie «bovenkant/onderkant» dragen. Behoudens uitdrukkelijk verzoek van de klant worden de sjablonen teruggestuurd met de afdekking.)

## Opties

### Veiligheidsafdekking

Aluminium hulshaken Ø 10  
 Ringbout houten terras

### Winterafdekkingen

Aluminium hulshaken Ø 10  
 Wegklapbare messing haak  
 Ringbout houten terras  
 Grashaak  
 Plastic grashaak  
 Bovengronde  
 Verticale of horizontale bevestigingshaak

### B-Pack

Zand  Blauw  Groen



### Merk op

Uw bestelling vermeldt de afmetingen van het zwembad. De afdekking heeft rondom een overloop van + 0,35 m tot + 0,40 m sur tout le pourtour. (behalve voor het SKIN Wood Light model : + 0,13 m over de hele omtrek ten opzichte van de buitenmaten van de boordstenen). Zorg ervoor dat de omgeving van het zwembad de plaatsing en de verankering van de afdekking toelaat. De opdracht dient volledig en nauwkeurig te zijn en geen ruimte te laten voor interpretatie. De maten van de afgeronde hoeken of de afgestompte hoeken worden genomen in het verlengde van de lengtes ter simulatie van een rechte hoek (indien de hoek 45° bedraagt, anders zijn er 2 maten nodig). Bij driehoeksmeting moet er altijd een schets meegeleverd worden waarop de punten A en B vermeld staan. A en on minimum de factura on = 15 m<sup>2</sup> pour modèle SKIN Wood Light, 20 m<sup>2</sup> pour tous les autres modèles.

\* volgens definitie op p 378

AFDEKKINGEN

INHOUDSOPGAVE



SCP Benelux  
info.benelux@scppool.com



421

# Bestelbon ondoorzichtige afdekkingen



BESTEK / BESTELBON  
Per mail naar SCP Benelux te versturen  
"info.benelux@scpool.com"



Informatie over het zwembad

## Schets van het zwembad

Kruis de schets aan die overeenkomt met het zwembad en vul de binnenafmetingen aan in de onderstaande tabellen. Voor het middel SKIN Wood Light, zijn de afmetingen de buiten boordstenen. Gelieve bij een complexe vorm een extra blad bij te voegen met een gedetailleerde tekening met vermelding van alle nodige maten. Geef bij houten bovengrondse zwembaden de positie van de verticale staanders op.

**Recht / Veelhoekig**

**Eivormig (jaar: \_\_\_\_\_)**

**Marquise / Ovaal**

**Rond**

**Britvormig**

**Boonvormig links**  **Boonvormig rechts**

**Bovenaanzicht (in m)**

1	4	R 7
2	5	R 8
3	R 6	9

**Diagonaal (in m)**

AL	_____
BM	_____

**Overloop (voor ingegraven zwembad):**  
 35 cm    40 cm

	Scherpe hoek	Afgerond (in cm)	Afgestompte hoek (in cm)			
			Hoek van 45°		Hoek geen 45°	
A	<input type="radio"/>	○ a : _____	○ a : _____	○ a : _____	a1 : _____	a2 : _____
B	<input type="radio"/>	○ b : _____	○ b : _____	○ b : _____	b1 : _____	b2 : _____
L	<input type="radio"/>	○ l : _____	○ l : _____	○ l : _____	l1 : _____	l2 : _____
M	<input type="radio"/>	○ m : _____	○ m : _____	○ m : _____	m1 : _____	m2 : _____

## Plan van de trap, van de laddeer en/of het blok

Als het zwembad over een trap beschikt, kruis dan het bijbehorende vakje aan en voer de afmetingen in bij de tabellen rechts.

**Recht**

**Romeins**

**Trapezium**    **Schuin**

**Bovenaanzicht (in m)**

20	28
21	29
22	30
23	31
24	32
25	33
26	34
27	_____

**Ladder / blok\*\***

**Trap met dubbele insnijding\*\***

**Insnijding poten rolluik**

**Plaatsing van de trap in het zwembad:**  
 Kant:  AM    BL    AB    ML  
 Hoek:  A    B    L    M

**Plaatsing van de blok/ladder in het zwembad:**  
 Kant:  AM    BL    AB    ML  
 Hoek:  A    B    L    M

\* Bij een trap- of blokinsnijding verliest de afdekking haar conformiteit.

## Bestelbon

Te : \_\_\_\_\_ Op : \_\_\_\_\_ / \_\_\_\_\_ / 20 \_\_\_\_\_

Ik bevestig de algemene verkoop- en garantieverwaarden gelezen te hebben en ermee in te stemmen

Naam: \_\_\_\_\_ Handtekening en stempel: \_\_\_\_\_

INHOUDSOPGAVE

# Bestelbon afdekkingen met stangen



BESTEK / BESTELBON  
Per mail naar SCP Benelux te versturen  
"info.benelux@scppool.com"



## Klant informatie

REF. zwembad: \_\_\_\_\_  
Bestelnr.: \_\_\_\_\_  
Besteldatum: \_\_\_\_\_  
Klantcode: \_\_\_\_\_  
Naam: \_\_\_\_\_  
Adres: \_\_\_\_\_  
Postcode: \_\_\_\_\_ Stad: \_\_\_\_\_  
Land: \_\_\_\_\_  
Telefoon: \_\_\_\_\_ Fax: \_\_\_\_\_  
Email: \_\_\_\_\_

Gewenste levertijd (afhankelijk van de haalbaarheid): \_\_\_\_\_ / \_\_\_\_\_ / 20

Informatie over de afdekking

## Leveringsadres indien anders dan het factuuradres

Naam: \_\_\_\_\_  
Adres: \_\_\_\_\_  
Postcode: \_\_\_\_\_  
Stad: \_\_\_\_\_ Land: \_\_\_\_\_  
Telefoon: \_\_\_\_\_ Fax: \_\_\_\_\_  
Email: \_\_\_\_\_

Pakket voor alle leveringen rechtstreeks bij de particulier volgens algemene verkoopvoorwaarden.

## Logistiek

Toegang:  Oplegger 38 T  Drager 19 T  
 Lichte vrachtauto (er wordt een meerprijs berekend)  
Contact om af te spreken voor de levering:  
Naam: \_\_\_\_\_  
Telefoon: \_\_\_\_\_  
Informatie voor de chauffeur bij levering  
\_\_\_\_\_

## Zwembadcategorie

### Gebruik:

- Zwembad voor privégebruik  
 Zwembad voor gemeenschappelijk gebruik

### Type:

- Binnenzwembad  
 Buitenzwembad

### Bestemming van de uitrusting:

- Nieuw zwembad in aanbouw  Bestaand zwembad  
> Bij een bestaand zwembad:  Nieuwe uitrusting  Uitrusting ter vervanging van een andere  
> Indien deze uitrusting een andere vervangt, welke uitrusting wordt dan vervangen:  
 Rolluiken  Afdekking met stangen  Veiligheidsafdekking  Alarm  Barrière  
 Beschutting  Mobiel terras  Andere, verduidelijk: \_\_\_\_\_

## Adekkingsmodel

- COOL COVERS  Grijs/Grijs  Donkergrijs/Grijs  Ivoor/Ivoor  Blauw/Ivoor  Amande/Ivoor  Groen/Ivoor  
 EASY Light  Blauw/Ivoor  Groen/Ivoor  
 EASY First Évolution  Grijs/Grijs  Donkergrijs/Gris  
 EASY Top  Blauw/Grijs SB  Groen/Grijs SB  Amande/Grijs SB  Grijs/Grijs SB  Donkergrijs/Grijs SB

## Vorm

### Materiaal structuur

Traditioneel  Kuip - naam: \_\_\_\_\_ Fabrikant: \_\_\_\_\_

### Vorm van het bad

Vorm:  Rechthoekig  Geometrisch  vrije vorm (set van niet-gemonteerde skids verplicht, réf. 4431)

Trap:  Breedte  Lengte\*\*

### Vorm van de afdekking

- Rechthoekig  met gesneden zijde (Easy first evolution - 4 gesneden zijdes maximum)  
 Grote rechthoek met trap inbegrepen in de cover (zonder extra stuk voor trap)

\*\*Uitzondering: in geval van een trap op het einde van een lengte, voorzie 20cm extra op lengte van de afdekking.

\*\*\*Mogelijk bij Easy First Evolution en Easy Top afdekkingen.

## Gemotoriseerd oprollen

- ROLLTROT® DUO

## Optie

- Set beschermingsglijders  Riem met snel bevestigingssysteem  Handwiel  
 Speciale sneeuwkit  Roestvrijstalen, inklapbare verankeringsbout voor hout  Extra manuele versnelde hendel  
 Niet oplichtend systeem op buis  Ringbout/koker  Verwijderbare afrolriem



Uw bestelling vermeldt de afmetingen van het zwembad. De afgewerkte afdekking heeft een overloop van + 25 cm (standaard) of + 30 cm (EASY First Évolution et EASY Top) rond de hele omtrek ten opzichte van de Binnenkant van het zwembad. Zorg ervoor dat de omgeving van het zwembad de plaatsing en de verankering van de afdekking toelaat (conform norm 90-308 voor veiligheidsafdekkingen). De opdracht dient volledig en nauwkeurig te zijn en geen ruimte te laten voor interpretatie.



SCP Benelux  
info.benelux@scppool.com



423

# Bestelbon afdekkingen met stangen



**BESTEK / BESTELBON**  
Per mail naar SCP Benelux te versturen  
"info.benelux@scppool.com"



Informatie over het zwembad

## Schets van het zwembad

Vul de binnenafmetingen in de onderstaande tabellen in.

Bezorg ons in het geval van vormen, die afwijken van een rechthoek, de afmetingen van de rechthoek rond uw vorm en neem een optionele set beschermingsglijders.

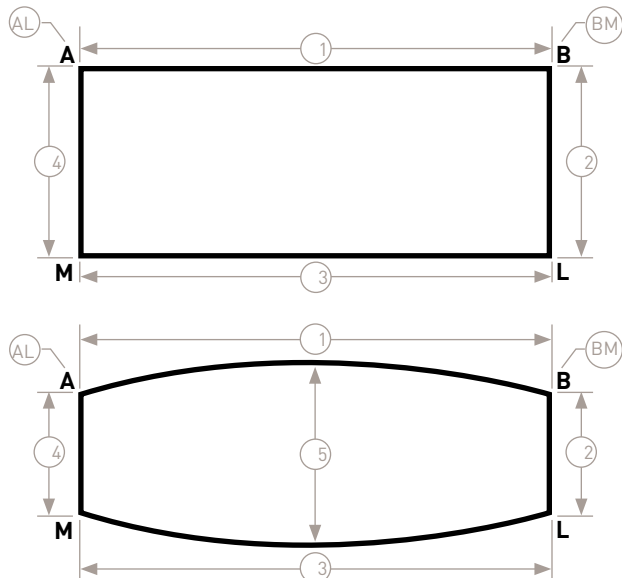

Interne afmetingen van het zwembad, behalve voor het model EASY Wood (buitenmaten van de boardstenen):

Interne afmetingen van het zwembad, behalve voor het model EASY Wood (buitenmaten van de boardstenen):	
1	4
2	5
3	

Diagonaal (in m)	
AL	
BM	

	Schuin vlak (in cm)			
	Hoek van 45°		Hoek geen 45°	
A	○ a :	○ a :	a1 :	a2 :
B	○ b :	○ b :	b1 :	b2 :
L	○ l :	○ l :	l1 :	l2 :
M	○ m :	○ m :	m1 :	m2 :



**Overloop:**

- 25 cm (standaard)
- 30 cm (mogelijk voor EASY First Évolution en EASY Top afdekkingen)

**Opslagplaats :**  AM  BL

## Schets van de trap en of het blok

Geef de interne afmetingen en de positie van de trap en/of het filterblok, indien afwezig, op.

Ongeacht de vorm zal de trapslab die een deel van het trappedeelte zal overlappen, uitgevoerd worden in een vierkante vorm.

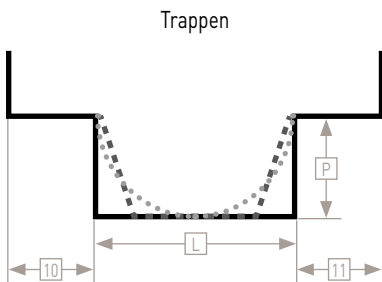

Plaatsing van de trap in het zwembad:  
Kant:  AM  BL  AB  ML

Als u een ander blok dan Desjoyaux of Filtrinov heeft, geef ons dan een foto van de referentiewaard op het blok.

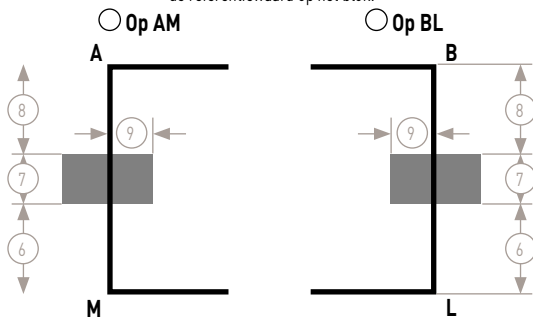

Bovenaanzicht (in m)	
P	
L	
6	
7	
8	
9	
10	
11	

Hoogte van het blok ten opzichte van de neuzen van de boardstenen (in cm):

Opmerkingen :

## Bestelbon

Te : \_\_\_\_\_ Op : \_\_\_\_\_ / \_\_\_\_\_ /20 \_\_\_\_\_

Ik bevestig de algemene verkoop- en garantievorwaarden gelezen te hebben en ermee in te stemmen

Naam: \_\_\_\_\_ Handtekening en stempel: \_\_\_\_\_

INHOUDSOPGAVE





# COMMERCIAL POOLS

**CP** COMMERCIAL  
POOL SOLUTIONS



- 426 Overflow Spas
- 434 Elvaflex gewapende folie
- 428 Filters voor openbare zwembaden  
Pompen voor openbare  
zwembaden
- 433
- 435 Professionele waterbehandeling
- 438 Automatische bodemzuigers
- 441 Handmatige vacuumreinigers
- 442 Filtratie en onderhouds trolleys
- 444 Toegang tot het zwembad
- 445 Warmtepompen



SPAD

Inbouwdelen - Duckboard - Ventielen - Ventiel batterijen - Pompen  
Ander toebehoren voor openbare baden op aanvraag



BALBOA  
water group



HAYWARD



PRO FLEX

Roca

SR Smith



WATERCO  
LACRON

# Overflow spas

OP  
BESTELLING

## BORA BORA

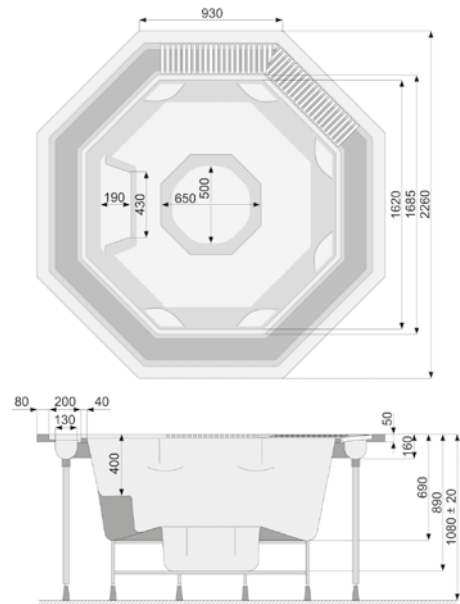
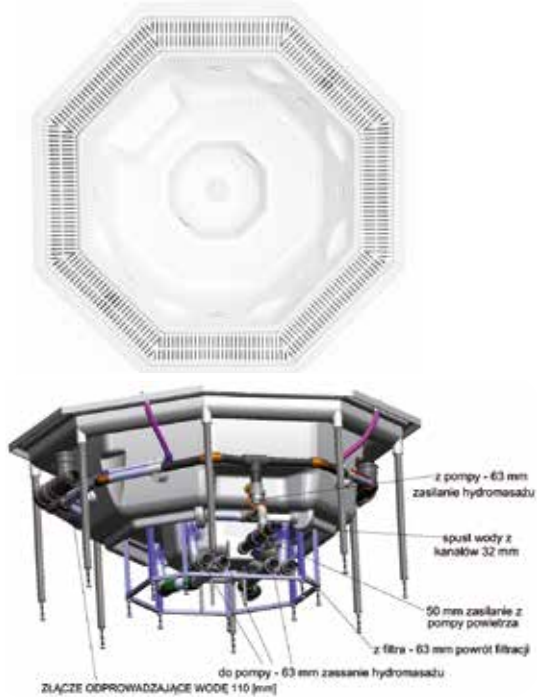

**Afmetingen** 226 x 226 x 108  
**Aantal zitplaatsen** 5  
**Inhoud** 1 050 L  
**Aantal jets** 12

**LED verlichting** Optioneel  
**Kleur** Wit met marmer effect  
Andere kleuren op aanvraag

VRAAG  
ONS EEN  
OFFERTE

REF	OMSCHRIJVING
ROC-860-0082	Kuip met leidingen voorgemonteerd - 14 jets Zonder schijnwerper
ROC-860-0067	Bora Bora 32 jets - LED wit
ROC-860-0068	Bora Bora 32 jets - 24 LED kleur
ROC-700-0004	Isolerende afdekking - Optioneel

## RECIF

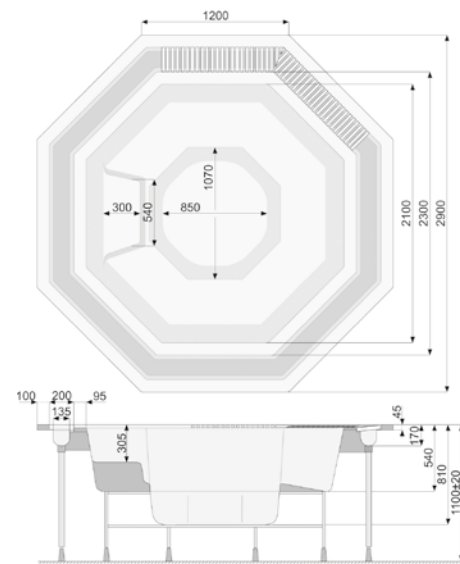
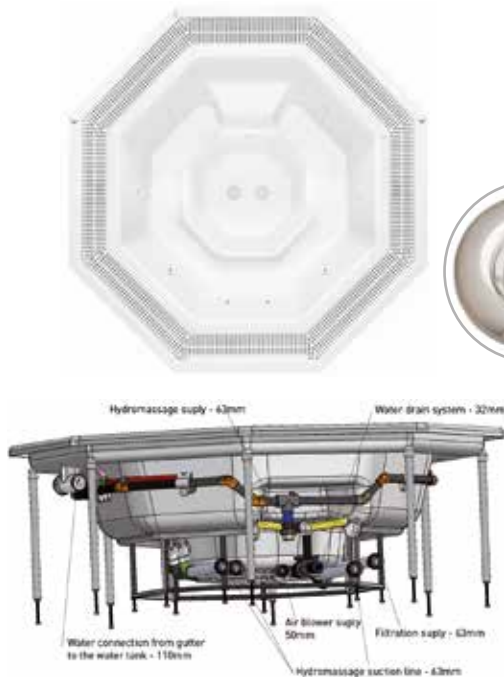

**Afmetingen** 290 x 290 x 111  
**Aantal zitplaatsen** 8  
**Inhoud** 1 600 L  
**RVS massage jets**

**Aantal jets** 14  
**LED verlichting** Optioneel  
**Kleur** Wit met marmer effect  
Andere kleuren op aanvraag

VRAAG  
ONS EEN  
OFFERTE

REF	OMSCHRIJVING
ROC-860-0084	Kuip met leidingen voorgemonteerd - 14 Jets - Zonder schijnwerper
ROC-830-0073	Kuip met leidingen voorgemonteerd - 32 jets - LED wit - 1 schijnwerper
ROC-860-0074	Kuip met leidingen voorgemonteerd - 32 jets - LED kleur - 1 schijnwerper
ROC-700-0002	Afdekking Recif

INHOUDSOPGAVE

OP  
BESTELLING

# Overflow spas

## MAYOTTE

De prijs van de filtratie set is niet inbegrepen in de prijs van de spa kuipen

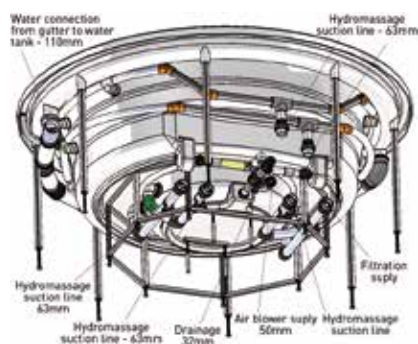
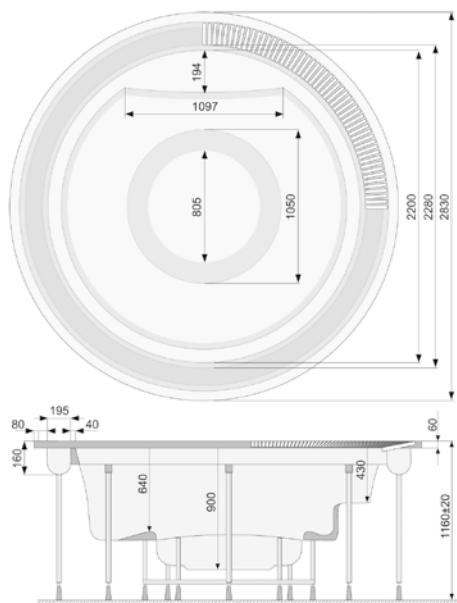

**Afmetingen** Ø 283 x 1168  
**Aantal zitplaatsen** 8  
**Inhoud** 1 400 L  
**RVS massage jets**

**Aantal jets** 14  
**LED verlichting** Optioneel  
**Kleur** Blanc Gemarmerd wit

VRAAG  
ONS EEN  
OFFERTE

REF	OMSCHRIJVING
ROC-860-0088	Kuip met leidingen voormonteerd - 14 Jets - Zonder schijnwerper
ROC-860-0071	Kuip met leidingen voormonteerd - 32 jets - LED wit - 1 schijnwerper
ROC-860-0072	Kuip met leidingen voormonteerd - 32 jets - LED kleur - 1 schijnwerper
ROC-700-0008	Afdekking Mayotte



INHOUDSOPGAVE

COMM POOLS

## GLASVEZEL VERSTERKT MICRON FILTER MET VERDELER FILTRATIE HOOGTE 1,20M - MODEL SMDD

### Hoogte filter media 1,20 m

- Verkrijgbaar in 2,5 ; 4 ; 6 ; 8 et 10 bars
- Een filtratie diepte van 1,20m

Voldoet aan de norm VLAREM III

Geleverd zonder ventiel en aansluitingen

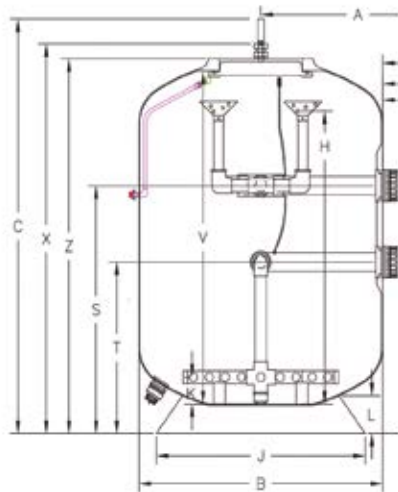

AFMETINGEN					
Ø	B	C	Z	T	S
30"	772	2044	1938	1383	1586
36"	923	2268	2113	1324	1624
42"	1077	2270	2115	1294	1650
48"	1229	2243	2088	1309	1665
56"	1442	2313	2158	898	1330
64"	1644	2285	2130	989	1421
70"	1839	2260	2105	900	1383
79"	2042	2398	2243	827	1310
96"	2390	2435	2330	1017	1550

Model	Ø filter	Aansluiting	Debiet m³/u tot 30 m³/u/m²	Debiet m³/u tot 40 m³/u/m²	Zand Kg
SMDD750	30"	2" / 63 mm	13	18	795
SMDD900	36"	3" / 90 mm	19	25	1200
SMDD1050	42"	3" / 90 mm	26	35	1665
SMDD1200	48"	3" / 90 mm	34	45	2045
SMDD1400	56"	4" / 110 mm	46	62	2840
SMDD1600	64"	4" / 110 mm	60	80	3685
SMDD1800	70"	6" / 160 mm	76	102	4975
SMDD2000	79"	6" / 160 mm	94	126	6090
SMDD2350	96"	6" / 160 mm	130	173	8480

### SMDD 2,5 Bar\*

REF	CODE	MODEL	VERBINDINGS-STUK		
LAC-050-0556	224975051826L	SMDD750	Controle lampje en armgat 200 mm	2" / 63 mm	P
LAC-050-0557	224990080136L	SMDD900	Controle lampje en armgat 200 mm	3" / 90 mm	P
LAC-050-0558	2249105080136L	SMDD1050	Controle lampje en armgat 200 mm	3" / 90 mm	P
LAC-050-0562	224912008025L	SMDD1200	Controle lampje en mangat 420 x 320 mm	3" / 90 mm	P
LAC-050-0559	224914001025L	SMDD1400	Controle lampje en mangat 420 x 320 mm	4" / 110 mm	P
LAC-050-0560	224916001025L	SMDD1600	Controle lampje en mangat 420 x 320 mm	4" / 110 mm	P
LAC-050-0564	224918001525L	SMDD1800	Controle lampje en mangat 420 x 320 mm	6" / 160 mm	P
LAC-050-0654	224920001525L	SMDD2000	Controle lampje en mangat 420 x 320 mm	6" / 160 mm	P
LAC-050-0656	224923501525L	SMDD2350	Controle lampje en mangat 420 x 320 mm	6" / 160 mm	P

\*Ventiel niet inbegrepen



# Waterco - Filter MBF

## FILTER MBF (Conform VLAREM III)

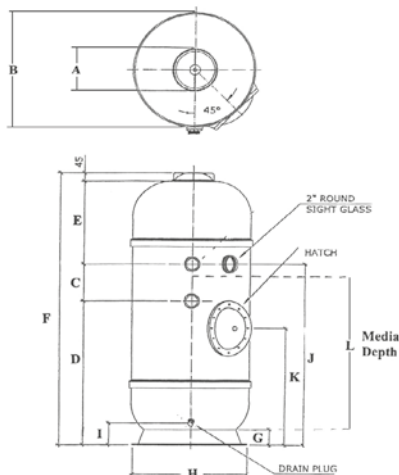

Geleverd  
zonder ventiel

REF	CODE	OMSCHRIJVING	NOM. FORMAAT
LAC-050-0653*	2220588	MBF -24 1 1/2" (50mm) Koppelstukken	24" - 610mm B
LAC-050-0652*	2220598	MBF -30 2" (63mm) Koppelstukken	30" - 760mm B

\*Met bedieningspaneel, kijkglas en koppelstukken zonder ventiel. Ventielen zie P.199

MODEL	TANK DIAMETER (mm)	DIEPTE BED (MM)	FILTER OP- PERVLAK (M)	AFM. KLEP (MM/INCH)	GRIND (kg)	ZAND (KG)	ZEOPUS GLAS (KG)	MAX DEBIET (m <sup>3</sup> /u)
MBF-24	610	1000	0.300	50/1 1/2	75	350	280	15
MBF-30	760	1000	0.450	63/2	100	550	440	22.5

MODEL	A	B	C	D	E	F	G	H	I	J	K	L
MBF-24	230	625	204	796	456	1600	85	595	120	1085	640	1000
MBF-30	230	780	214	786	460	1600	110	740	120	1110	645	1000

# DE KRACHT VAN EEN GLOBALE AANBOD VOOR OPENBARE ZWEMBADEN

SINDS 1964

HAYWARD®, FABRIKANT VAN ZWEMBADMATERIALEN



POMPEN



FILTERS



INBOUWDELEN



BIJTOEGEHOREN

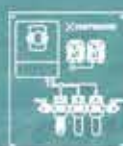

WATERZUIVERING



REINIGINGSROBOTTEN



WARMTEPOMPEN

 **HAYWARD®**  
COMMERCIAL AQUATICS

[www.hayward.fr](http://www.hayward.fr)





# Vezelversterkte HCFH filters

## VEZELVERSTERKT FILTER MET VERDELER - FILTERHOOGTE 1,00 M

### Commerciële polyesterfilters versterkt met glasvezelhars

Filters uitgerust met hijsring en een manometer aan de voorkant

Drieweg veiligheidsklep, in optie

Deksel 400 x 300 mm met geketende knop en brug van polypropyleen een glasvezel.

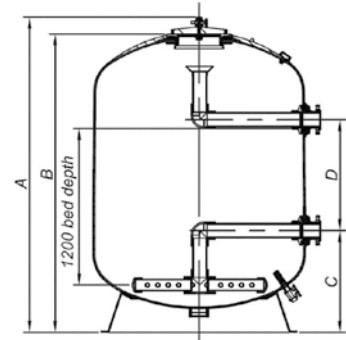

#### KENMERKEN

Filtratie hoogte: 1 m

Maximale druk: 2,5 kg/cm<sup>2</sup>

Werkdruk: 0,5 à 2,0 kg/cm<sup>2</sup>

Testdruk: 3,75 kg/cm<sup>2</sup>

Indicator drukmanometer inbegrepen

Mangat optioneel



Verdeler  
Ø 110 tot 25



Verdeler  
Ø 75 tot 90

#### AFMETINGEN

	1050	1200	1400	1600	1800	2000	2350	2500	3000
<b>A</b>	1816	1816	1816	1916	1956	2060	2376	2700	2870
<b>B</b>	1680	1680	1680	1780	1820	1920	2240	2560	2735
<b>C</b>	625	630	630	720	750	770	940	1080	1175
<b>D</b>	550	550	550	490	440	490	500	550	550

REF	Ø FILT mm	DEBIET m <sup>3</sup> /u	FILT. OPPERVL.m <sup>2</sup>	CON. mm	ZAND (0,4-0,8) kg	GRIND (1-2) kg	FILTRATIESNELHEID		
							30 m <sup>3</sup> /u/m <sup>2</sup>	40 m <sup>3</sup> /u/m <sup>2</sup>	50 m <sup>3</sup> /u/m <sup>2</sup>
HAY-050-0411	1050	25/34	0,86	75	1150	150	X	X	
HAY-050-0412	-	43	-	90	-	-			X
HAY-050-0413	1200	33	1,13	75	1525	200	X		
HAY-050-0414	-	45/56	-	90	-	-		X	X
HAY-050-0416	1400	46	1,54	90	2075	325	X		
HAY-050-0417	-	61/77	-	110	-	-		X	X
HAY-050-0420	1600	60/80	2,01	110	2725	450	X	X	
HAY-050-0422	-	100	-	125	-	-			X
HAY-050-0424	1800	76	2,54	110	3450	575	X		
HAY-050-0425	-	101	-	125	-	-		X	
HAY-050-0426	-	125	-	140	-	-			X
HAY-050-0428	2000	94	3,14	125	4250	1000	X		
HAY-050-0429	-	125	-	140	-	-		X	
HAY-050-0430	-	157	-	160	-	-			X
HAY-050-0436	2350	130	4,33	140	5850	1600	X		
HAY-050-0437	-	175	-	160	-	-		X	
HAY-050-0438	-	217	-	200	-	-			X
HAY-050-0440*	2500	150	4,9	160	6625	1700	X		
HAY-050-0441*	-	200	-	200	-	-		X	
HAY-050-0442*	-	250	-	225	-	-			X
HAY-050-0444*	3000	212	7,07	200	9500	2800	X		
HAY-050-0445*	-	282	-	225	-	-		X	
HAY-050-0446*	-	353	-	250	-	-			X

Ook leverbaar met een doorvoersnelheid van 20 m<sup>3</sup>/h/m<sup>2</sup> (Op aanvraag)

\*Diameters 2500 - 225 mm en 3000 - 225 hebben het mangat inbegrepen.

## GELAMINEERDE POLYESTERFILTER

Speciaal voor openbare baden of grote privé zwembaden

- Zeer duurzame gelamineerde tank met uitstekende prestaties en een onberispelijke afwerking
- UV-bestendig
- Tank van corrosievast materiaal aan binnen- en buitenkant
- Industrieel deksel, hoge weerstand, snelle opening. Ontluchtingsventiel



1050C Ventiel 2"1/2

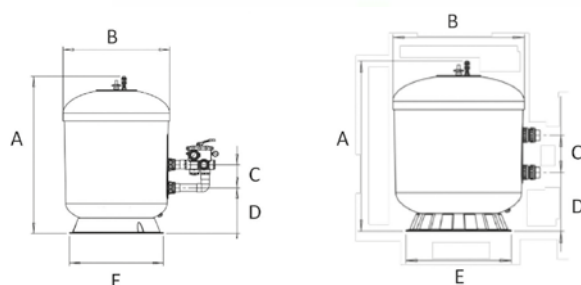

AFMETINGEN					
REF	A	B	C	D	E
<b>SUP-050-0015</b>	1686	1090	236	466	960
<b>SUP-050-0016</b>	1686	1090	350	546	960
<b>SUP-050-0017</b>	1724	1240	350	554	995

### KENMERKEN

Maximale bedrijfsdruk 2,5 bar

Maximale temperatuur 45°C

Universele standaard aansluitingen

Aanbevolen filtermedium manifold niveau met 1-2 mm blijft tussen 0,5 en 0,8 mm

ABS roosters

Zeswegklep inbegrepen met schoefdraad 2"1/2 en 3"

Union 3 stuks 2"1/2 (75) en 3" (90) inbegrepen

Manometer met oliebad, betrouwbaar en sterk

REF	CODE	Ø FILTER	DEBIET (m³/u)	FILTER OPPERVLAK	ZAND/GRIND	6-WEG VENTIEL
<b>SUP-050-0015</b>	SMG1050C	1050 mm	43,29	0,87 m²	18 kg/8 kg	2,5"
<b>SUP-050-0016</b>	SMG1050	1050 mm	43,29	0,87 m²	18 kg/8 kg	3"
<b>SUP-050-0017</b>	SMG1050	1200 mm	56,55	1,13 m²	16 kg/10 kg	3"

REF	OMSCHRIJVING
<b>SUP-060-0001</b>	Ventiel Superpool 2,5"
<b>SUP-060-0002</b>	Ventiel Superpool 3"



## HCP 4000



IE3 motor

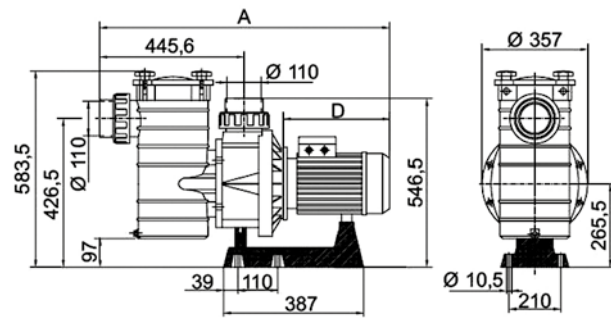
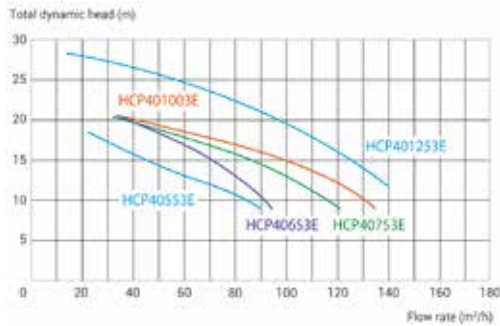

### TECHNISCHE KENMERKEN

HP	Hoogt m								Gewicht	DIM A	
	8	10	12	13	14	16	18	20			21
1	5,5	90	80	64	71	63	53	37	17	45	889
2	6,5	101	96	84,2	89	83,5	74,5	53,5	33	46	869
3	7,5	130,6	121	104,5	104,5	96	87	65,5	42,5	52	914
4	10	145	136,6	115,6	123	113	101,5	78,5	49,5	66	944

REF	OMSCHRIJVING
1	HAY-100-1429 500 5,5 HP 400V 3 fasen IE3
2	HAY-100-1449 600 6,5 HP 400V 3 fasen IE3

Spanning: drie fasig 400/700V

REF	OMSCHRIJVING
3	HAY-100-1430 750 7,5 HP 400V 3 fasen IE3
4	HAY-100-1431 1000 10 HP 400V 3 fasen IE3

## POMPES HCP 3800



Moteur IE3

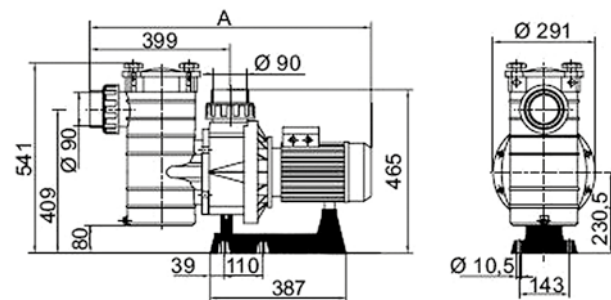
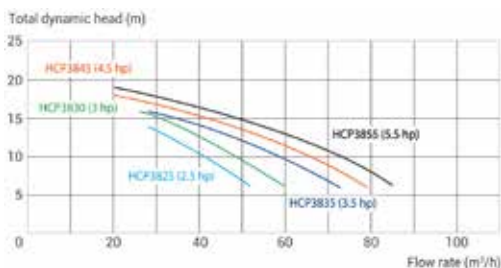

### TECHNISCHE KENMERKEN

HP	Hoogt m						Gewicht	DIM A		
	6	8	10	12	13	14			16	
1	2,5	52	47	41	35	28	25,5	760	Tri	
2	2,5	52	47	41	35	28	28,5	760	Mono	
3	3	60	54	48	42	35	26	30,5	Mono	
4	3	60	54	48	42	35	26	26,2	Tri	
5	3,5	73	65	58	50	41	28	30,5	Tri	
6	4,5	79	74	66	57	47	36	20	30,5	Tri

REF	OMSCHRIJVING
1	HAY-100-1446 D400V 3 fasen 2,5 PK
2	HAY-100-1447 230V 1 fase 2,5 PK
3	HAY-100-1448 230V 1 fase 3 PK

Koppelingen stukken te lijmen Ø90 in/uit  
Drie fasig 230/400V

REF	OMSCHRIJVING
4	HAY-100-1471 400V 3 fasen 3 PK
5	HAY-100-1427 400V 3 fasen 3,5 PK
6	HAY-100-1428 400V 3 fasen 4,5 PK

## ElvaFlex voor openbare zwembaden

De perfecte oplossing voor openbare zwembaden.

Elvaflex biedt een extreme weerstand tegen chloor, vlekken en UV-licht en een uitstekende weerstand tegen corrosieve chemicaliën.

WARRANTY <b>20 YEARS</b> Waterproofing	WARRANTY <b>37°C</b> Temp.	WARRANTY <b>5 YEARS</b> Stain Resistance
CERTIFICATION <b>Public Pools</b> YES ✓	NF 15836-2 YES ✓	WARRANTY <b>5 YEARS</b> Chlorine Lightfastness



### ELVAFLEX-voordelen voor openbare zwembaden

- **Langdurige kleurstabiliteit** - UV-bestendig.
- **Na vele jaren nog steeds mogelijk om te lassen en te fixeren**
- **Spa's en zwembaden**
- **Verbeterde chemische weerstand** - Chloor bestandig



De unieke en duurzame ftalaatvrije formule van ElvaFlex is ontworpen voor extreme sterkte.

Met de juiste zorg en onderhoud behoudt ElvaFlex zijn integriteit, inclusief flexibiliteit, voor de levensduur van bijna elk zwembad. De unieke formulering elimineert vrijwel elke vorm van migratie van het PVC-membraan naar het omringende water en overtreft daarmee elke andere waterdichte oplossing in zowel extreme hitte als extreme kou. ElvaFlex is de ultieme oplossing voor grootschalige waterparken, openbare zwembaden, natuurbaden en gespecialiseerde mineraalbaden, spa's en andere watervoorzieningen.



### haogenplast Elvaflex programma



Gris clair 9135   Sable 3152   Bleu 8283   Bleu clair 8286   Blanc 2028   Antidérapant 8283

## CONSTANTE DOSEERPOMPEN



### Veelzijdig

Doseert pH of chloor en is compatibel met vlokmiddel

### Eenvoudig

Elektromagnetisch systeem: weinig onderhoud en eenvoudig gebruik

### Robuust

Versterkte polypropyleen behuizing, anti-zuur

### Stil

Uitgerust met een lawaaiverminderingsysteem

### Compleet

Geleverd met muurbevestiging en installatie set (PP zeef en injector)

### REF

### OMSCHRIJVING

**AVA-450-0060** **MAGNET S10 2l/u bij 3 bars.** Voor baden 60m<sup>3</sup>/40m<sup>3</sup>- Binnen/Buiten

**AVA-450-0148** **MAGNET S10 6l/u bij 3 bars.** Voor baden 180m<sup>3</sup>/120m<sup>3</sup> - Binnen/Buiten



### Veelzijdig

Doseert pH of chloor en is compatibel met vlokmiddel

### Eenvoudig

Elektromagnetisch systeem: weinig onderhoud en eenvoudig gebruik

### Compact

Intuïtieve knoppen en LED lampjes

### Stil

Uitgerust met een lawaaiverminderingsysteem

### Compleet

Geleverd met muurbevestiging en installatie set (PP zeef en injector)

### REF

### OMSCHRIJVING

**AVA-450-0072** **MAGNET S20 8l/u bij 3 bars.** Voor baden 300m<sup>3</sup>/240m<sup>3</sup>- Binnen/Buiten

**AVA-450-0152** **MAGNET S20 12l/u bij 3 bars.** Voor baden 400m<sup>3</sup>/360m<sup>3</sup> - Binnen/Buiten

## POMP PERIFIX

Doseerpomp voor chemicaliën\*



### Eenvoudig

Aan/uit schakelaar  
Vast debiet van 1,5 l/u  
(25 ml/min)\*\*

### Veelzijdig

Santoprene tube santoprène ideaal voor het doseren van pH-(zwavelzuur), verdunde chloor of vlokmiddel

### REF

### OMSCHRIJVING

**AVA-450-0240** **Peristaltische pomp 1,5 l/u** Tot 50 m<sup>3</sup>

**AVA-450-0242** **Peristaltische pomp 3 l/u** Tot 80 m<sup>3</sup>

\*Incompatibel met zoutzuur \*\*Afhankelijk van de dichtheid en de viscositeit van het product

## PHYSICO PH TURBOXY S20

“Hij beheert alles voor het water“

Regelt pH en chloor (ppm), voor baden tot 250 m<sup>3</sup>.



Beheer van:

- pH :
- Vrij chloor in mg/L (ppm)

Geeft de temperatuur

**Web aansluiting (optie)**

Pomp pH 8 L/H à 3 bar

Pomp chloor 8 L/H à 3 bar

Handig: het licht in het paneel dat de bedrading te verbergt.

Analysekamer met:

- Chloorsonde TURBOXY®
- pH sonde
- Sample collection

Afmetingen 58 x 58 x 17 cm

AVA-450-0260

### Installatie kit inbegrepen



#### Innovatief

De Physico pH Turboxy S20 regelt tegelijkertijd de pH en het chloor.

Dankzij de gepatenteerde TURBOXY®-technologie is de analysekamer compact waardoor onderhoud eenvoudig is

#### Polyvalent

Voor openbare en privé zwembaden tot 250 m<sup>3</sup>

Compatibel met:

- Organisch chloor
- Anorganisch chloor
- Tot 40 mg/L stabiliseermiddel

Ingangjacks voor detectoren van einde pH en chloor bakken.

#### Veilig

Volumetrisch alarm om eventueel leegpompen van de drum met chemicaliën te voorkomen.

Doseert in verhouding tot de vraag van pH en chloor



# Avady - Professionele waterbehandeling

## PHYSICO PH® CLM

Ideaal voor de control van pH en chloor  
Voor openbare baden (camping, hotel, residence, spa) voor gebruik binnen of buiten



Professionele analysekamer

Uitgerust met een sensor  
compatibel met het  
stabiliseermiddel

Afmetingen paneel :  
58x38x17 cm

Chloordosering: het  
apparaat activeert een  
pomp, een chlorinator  
die is aangesloten op de  
aansluiting op de doos of  
een magneetventiel.

**Interface Web AvadyConnect®**

Apparaat dat klaar is om de AVADYCONNECT®  
-optie te ontvangen om  
de gegevens met betrekking tot de baden op  
afstand te raadplegen en te beheren.



**VOORDEEL** Een enkele tabel om het  
onderhoud van al uw zwembaden te  
beheren. Apparaatinstellingen op afstand  
wijzigen, waarschuwingen ontvangen laag  
productniveau, historische en grafische  
gegevens...

Ontdek de webinterface op [www.avadyconnect.com](http://www.avadyconnect.com); ID  
en WW: demo



Pompen



Zoutelektrolyzer



Magneetventiel

REF	OMSCHRIJVING
AVA-450-0290	Physico pH® CLM
AVA-450-0303	Optie T° voor paneelmontage

### Installatie kit inbegrepen



DN50



DN63



### Optredend

Snelle reactie van de chloorsonde om kleine watervolumes te regelen (spa's, overflow spas, zwembaden)

2 gemeten parameters: - pH

- Chloor (ppm)

Gesloten amperometrische sonde (niet gevoelig voor pH-verschillen) compatibel met de stabilisator (80 ppm max.)

Geschikt voor zwembaden van 1 tot 1500m<sup>3</sup>

### Veilig

Optie: ingangjacks voor temperatuurdetector

### Eenvoudig

De componenten zijn vooraf op het paneel geïnstalleerd en het paneel is eenvoudig aan de muur te bevestigen; geleverd met installatie toebehoren

### AvadyConnect® optie

AVA-450-0294

PROX2



#### Aanbevolen voor baden tot lengte 25m

- **Afstandsbediening:** Handmatige bediening; Cycli 4/6/8 uur; Uitgestelde start; Reinigingsmodi
- **Reiniging bodem, wand en waterlijn**
- Gewicht 13 kg

#### TECHNISCHE EIGENSCHAPPEN

Voor zwembad tot	25 m Lang
Kabellengte	30 m
Zuigvermogen	17 m <sup>3</sup> /u
Transportwagen	Geleverd met transportwagen
Schoonmaakcyclus	4/6/8 u

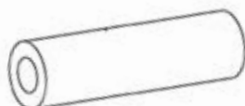

#### Schuimborstel

Zeer gladde oppervlakken: Gladde Keramische, Mozaïek, Roestvrij stalen Tegel. Kortere levensduur dan de gecombineerde borstel.

#### Gecombineerde borstel

PVC, Liner, Beton, Epoxy geschilderd of gepolijst/glanzend. Minder slijtage en kans op scheuren

REF	OMSCHRIJVING
MAY-200-0054	Dolphin Pro 2X 230V Schuimborstel
MAY-200-0055	Dolphin Pro 2X 230V Gecombineerde borstel

## DOLPHIN PROX7



### De voordelen

- Een krachtige gyroscoop voor nauwkeurig scannen.
- Het automatische «Track spanningsysteem» houdt de sporen strak voor nauwkeurig scannen.
- 2 actieve borstels
- XXL filter- en oppervlakcapaciteit (12 liter en 9700 cm<sup>2</sup>)
- 2 zuigmotoren en 2 wateruitlaten zodat de reiniger beter en eenvoudiger opstakels en hoeken kan passeren
- Scannen met doolhof algoritme

### TECHNISCHE EIGENSCHAPPEN

<b>Ideale zwembad lengte</b>	25 m / (33 maxi)
<b>Cyclusduur</b>	4, 5 of 6u
<b>Reinigingsmodus</b>	Bodem en hoeken
<b>Filtratiesysteem</b>	Patroon 12 liter: 100µ, (optie: extra laag voor grote deeltjes) – Toegang vanaf de bovenkant van de reiniger
<b>Borstelloze zuigmotor ("brushless")</b>	2 motoren
<b>Breedte borstel</b>	50 cm
<b>Scan nauwkeurigheid</b>	Gyroscoop, rupsband tensoren
<b>Verplaatsingsmethode</b>	Op de rupsbanden > nauwkeuriger
<b>Afstandsbediening</b>	Handmatige bediening/Cycli: 4 / 5 / 6u
<b>Transportwagen</b>	Ja
<b>Voeding</b>	Aan / uit-schakelaar
<b>Gewicht</b>	24 kg – Een handvat voor het verwijderen
<b>Garantie</b>	24 maanden

REF	OMSCHRIJVING
MAY-200-0218	Dolphin Prox7

## TIGER SHARK 2

### Voor baden van maximaal 20 x 10 m

- Uniek geleidingssysteem met micro-processor voor grondige reiniging
- Vereenvoudigd aandrijfsysteem met anticorrosieve lagers voor grotere betrouwbaarheid



### KENMERKEN

Kabellengte 30 m

Reiniging van bodem en wanden

Uitvoering met lamellen rollers

Geheel zelfstandig apparaat

Geïntegreerde filter panelen (5µ)

Aanzuigdebiet: 17 m<sup>3</sup>/u

Reinigingssnelheid: 5m<sup>2</sup>/minuut

Een enkel reinigungsprogramma van 7u



Optie: ergonomische transportwagen RC99385  
De transportwagen maakt het gemakkelijk de reiniger snel en eenvoudig te verplaatsen en op te slaan



Optioneel seizoen start filter voor grotere brokstukken.  
RCX70103



Filterpanelen eenvoudig te verwijderen, schoon te maken en terug te plaatsen

### Tiger Shark 2

HAY-200-0077





## QUICK'VAC

U hoeft geen drijvende slang meer op uw filtratie aan te sluiten of een bodemzuigeraansluiting te zoeken. Geen opstarten, water lozen in het riool of backwash van uw zwembadfilter. Ingebruikname in minder dan een minuut, overal en altijd bruikbaar.

**Deze nieuwe zwembadreiniger is licht, draagbaar, werkt op batterijen en kan allerlei soorten baden schoonmaken.**

Deze reiniger, uitgerust met vier 360° zwenkwielen en een autonoom filter, reinigt elk hoekje efficiënt en snel zelfs in de hoeken.

De grotere bladeren en grotere hoeveelheden zand kunnen in de zak worden opgeslagen zonder verlies van vermogen. Compleet geleverd op een transportwagen met een 250 micron filter.



### TECHNISCHE EIGENSCHAPPEN

	Peuterbad	Klassiek	XL
<b>Breedte</b>	40 cm	40 cm	110 cm
<b>Zuigkracht</b>	40 m <sup>3</sup> /u	40 m <sup>3</sup> /u	40 m <sup>3</sup> /u
<b>Kar/Chassis</b>	Geverfd aluminium/UNBS		
<b>Kabellengte</b>	14 m	14 m	21 m
<b>Gewicht zonder water</b>	5 kg	5 kg	7 kg
<b>Pomp</b>	250 W	250 W	250 W
<b>Filtratie (micron)</b>	100, 250, 1000 µ		
<b>Filtratiecapaciteit</b>	2 kg	4 kg	6 kg
<b>Autonomie</b>	3 u	3 u	3 u
<b>Voeding</b>	Batterij 12 V of lichtnet (optie)		
<b>Minimale waterdiepte</b>	15 cm	40 cm	40 cm

REF	OMSCHRIJVING
1 <b>HEX-400-0007</b>	Quick'Vac Peuterbad
2 <b>HEX-400-0006</b>	Quick'Vac Klassiek
3 <b>HEX-400-0008</b>	Quick'Vac XL Filter 250 micron. Bestaat ook in 100 micron en 1000 micron

### 3 Filter types

REF	250 MICRON (Klassiek)
<b>HEX-401-0022</b>	Voor Quick'Vac
<b>HEX-401-0025</b>	Voor Quick'Vac Klassiek of Quick'Vac XL
REF	100 MICRON (Buiten)
<b>HEX-401-0023</b>	Voor Quick'Vac Peuterbad
<b>HEX-401-0026</b>	Voor Quick'Vac Klassiek of Quick'Vac XL
REF	100 MICRON (Buiten)
<b>HEX-401-0002</b>	Voor Quick'Vac Peuterbad

### Options

REF	250 MICRON (Klassiek)
<b>HEX-201-0001</b>	Batterij Quick'Vac 100
<b>HEX-201-0026</b>	Batterij lader voor Quick'Vac

# MultiCyclone UltraVac trolley

Filtratie oplossing voor al uw noden. Het biedt u de mogelijkheid om uw zwembad met behulp van een draagbare pomp en een filter te zuigen.

## Stevige constructie van de trolley

Gebouwd uit een stevige stalen buis en poedergecoat voor bescherming, die vele jaren meegaat.

## Ergonomisch ontwerp

Grote wielen vergemakkelijken de navigatie op trappen en ruw terrein zoals grind.



## Geplisseerde filterpatroon

Zijn geplisseerde filterpatroon is gemaakt van een filterdoekje gemaakt van hoge-sterkte polyester met diepe plooiën voor een lange tijd. levensduur.



Uitgerust met een MultiCyclone, is het een verwijderd tot 80% van het vuil voordat het de patroonfilter bereikt.

## Zelfaanzuigende pomp

Energie-efficiënte Supastream zelfaanzuigende pomp met de Waterco secundaire afdichting voor extra motorbescherming.

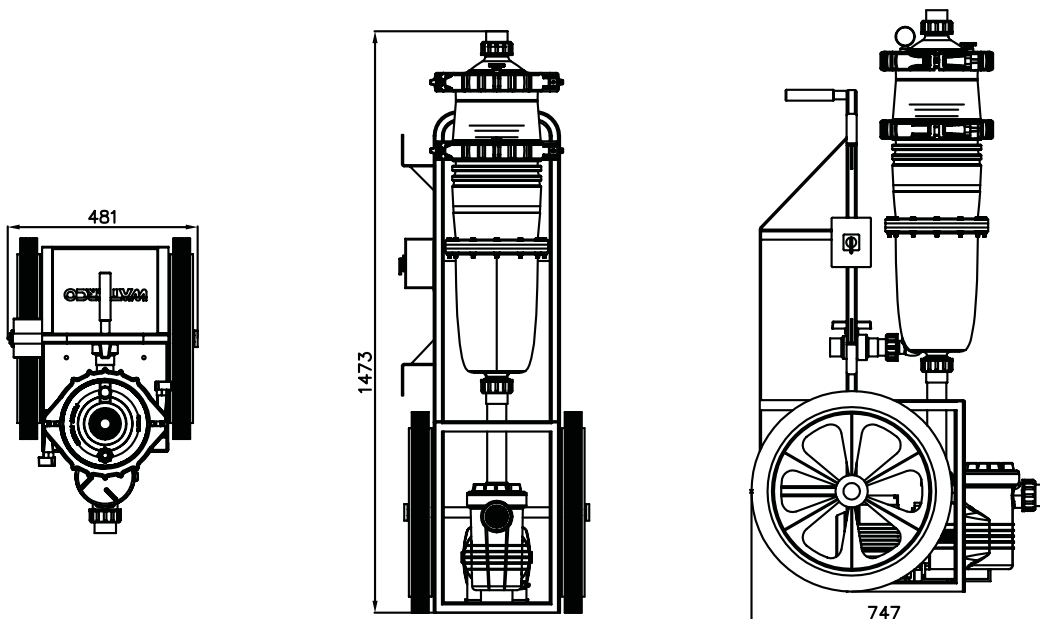

## KENMERKEN

Bekroonde Multicyclone-technologie

Geïntegreerde geplisseerde filterpatroon

Verlengde filterreinigungsycli en langere levensduur van de filterpatroon

Supastream zelfaanzuigende pomp

Gepoedercoate stalen structuurwagen met grote wielen voor eenvoudige hantering

Geïntegreerde veiligheidsbescherming

REF

WTC-050-0034

# Onderhoudstrolley Yoyo Pro

Geef uw onderhoud een boost met deze professionele onderhoudstrolley.

**Maakt het mogelijk om 3 taken in 1 uit te voeren:**

- Bodem van het bassin
- Waterlijn
- Rolluik

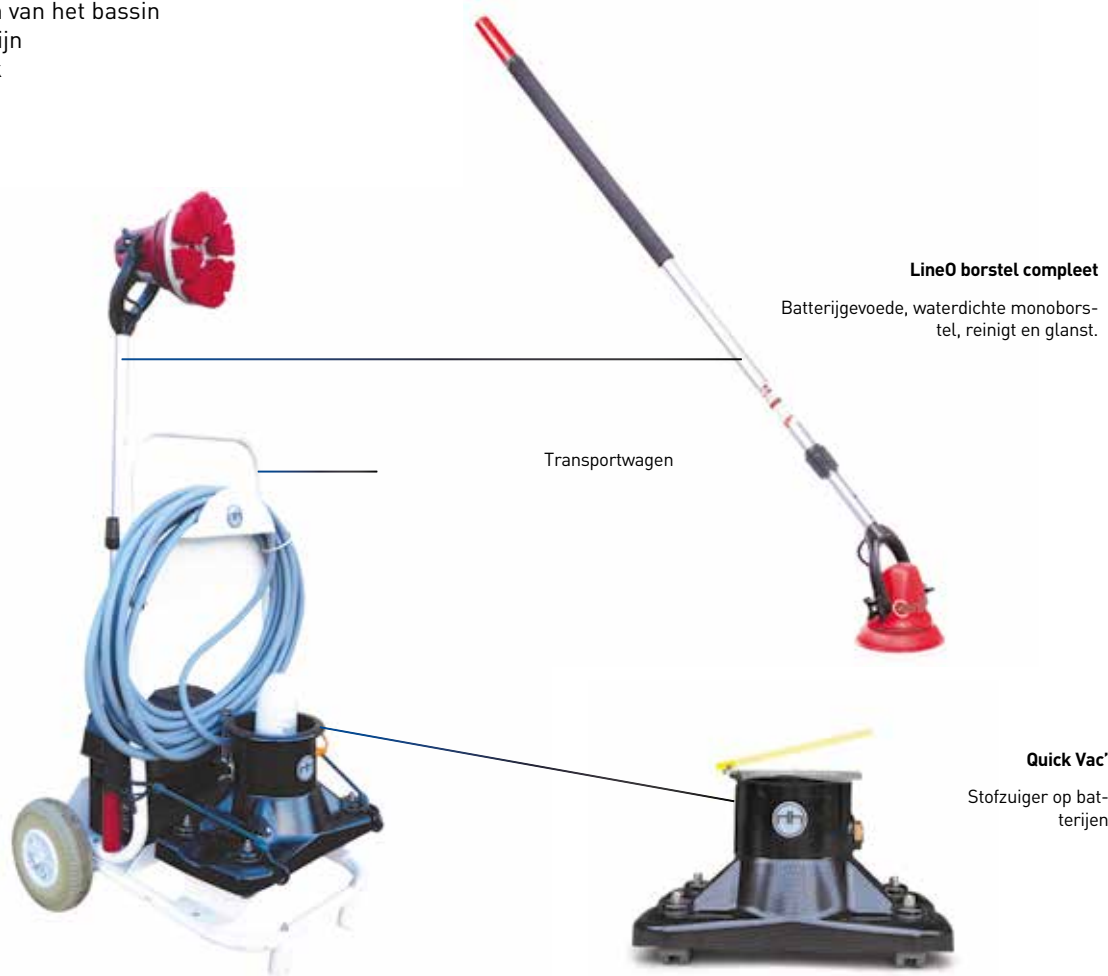

**Line0 borstel compleet**

Batterijgevoede, waterdichte monoborstel, reinigt en glanst.

Transportwagen

**Quick Vac'**

Stofzuiger op batterijen

## Zijn voordelen

- Quick Vac' uitgerust met **4 360° zwenkwielen**
- **Onafhankelijke filter**, directe afzuiging in de filterzak
- Ideaal voor kleine ponds, **zuigt slechts 15 cm water op**.

Geleverd zonder batterij. Quick Vac' wordt geleverd met zijn 105 micron filterzak.

## QUICK VAC'

### TECHNISCHE EIGENSCHAPPEN

Breed	40 cm
Zuigkracht	40 m <sup>3</sup> /u
Kabellengte	14 m
Gewicht uit water	5 kg
Pomp	250 W
Filtervermogen	2 kg
Autonomie	3 u
Voeding	12 V Batterij / Sector
Min. waterdiepte	15 cm

## Zijn voordelen

- **Line0 wordt geleverd met twee accessoires:** een medium borstel (rood) voor tegels en een medium pad voor liners en vloeren.
- **Telescopische handgreep** met verstelbare lengte: van 1m50 tot 2m50
- **70° draaibare kop**

## LINE0

### TECHNISCHE EIGENSCHAPPEN

Afmettingen	40 cm
Voeding	12 V batterij
Telescoopstang	150 tot 250 cm
Vermogen / Autonomie	40 W/ 1u30
Gewicht	2,5 kg
Borstelen / reinigen	Pad / Draaibare nylon borstel 70°
Afmetingen (BxDxH gevouwen)	17 x 112 x 15 cm

REF

HEX-400-0015

# Toegang tot het zwembad

OP  
BESTELLING

5  
JAAR GARANTIE  
OP HET  
CHASSIS

2  
JAAR GARANTIE  
ELEKTRICITEIT  
MOTOR

1  
JAAR GARANTIE  
BATTERIJ

## PERSONENLIFT PAL2® SERIE

Met afstandsbediening  
Geballast met betonblok

### Voldoet aan CE medische norm niveau 1

Sinds de introductie op de markt is de PAL aquatische personenlift (Portable Aquatic Lift) een referentie geworden op de markt voor draagbare apparaten die toegang tot het zwembad verlenen.

**De draagbare personenlift PAL is de ideale uitrusting voor openbare of medische zwembaden:**

### TECHNISCHE EIGENSCHAPPEN

Maximaal draaggewicht 136 kg

De gebruiker heeft toegang tot het water zonder hulp van buitenaf

Intelligente LiftOperator® bediening en 24V opladen van de batterij

De stoel kan 240° worden gedraaid om gemakkelijke toegang tot de gebruiker mogelijk te maken

RVS en aluminium frame met spuitverf

Geleverd met armleuningen en voetsteunen

Gewicht 457kg

Aanbevolen waterhoogte: 1,20 m

Andere modellen beschikbaar op aanvraag

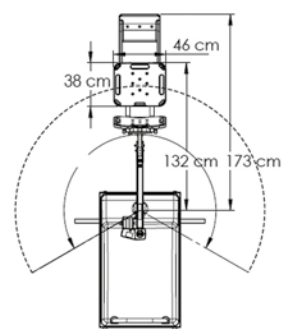
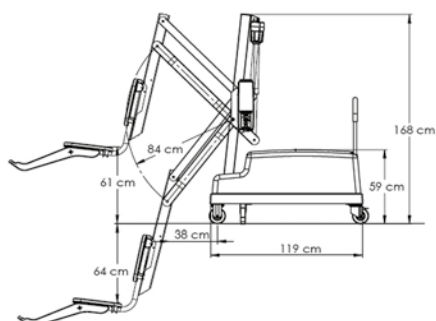

REF

MODEL

SRS-420-0003

PAL Voor opstelbaden en spas H : 0,80 m

SRS-420-0004

PAL2 Voor ingegraven baden

INHOUDSOPGAVE

## AQUA-INVERTER COMMERCIAL

Waarschijnlijk de eerste Full-Inverter® commerciële warmtepomp

### Pluspunten

- **10 keer stiller** dan een traditionele commerciële warmtepomp
- 50% minder verbruik in vergelijking met een traditionele commerciële warmtepomp
- Build in Wi-fi



### TECHNISCHE EIGENSCHAPPEN

	GHD-150-0313	GHD-150-0314
Volume bad aanbeloven m <sup>3</sup>	130 - 260	260 - 520
Vermogen (KW) : Lucht 26°C / Water 26°C / Vochtigheid 80%		
Warmtecapaciteit KW	59.6	109.0
C.O.P. 50% vermogen	10.0	9.8
Vermogen (KW) : Lucht 15°C / Water 26°C / Vochtigheid 70%		
Warmtecapaciteit KW	39.4	80.5
C.O.P. 50% vermogen	6.7	6,6
Geluidsvermogen 1m dB(A)	54.0 ~ 62.0	56.0 ~ 65.0
Geluidsvermogen aan 50% vermogen 1m dB(A)	56.0	58.0
Pression acoustique 10m dB(A)	34.0 - 42.0	36.0 - 45.0
Elektrische voeding	400V / 3 Ph / 50Hz	
Compressor	DC-Inverter	
Warmtewisselaar	Tube a PVC buis / Titanium spiraal en PVC Spirale en titane	
Casing	Metaal	
Nominaal vermogen kW lucht 15°C	2.20 ~ 8.03	4.69 ~ 17.9
Nominal stroom (A) - Lucht 15°C	3.17 ~ 11.59	6.77 ~ 25.8
Aanbeloven debiet (m <sup>3</sup> /u)	20 ~ 25	40 ~ 50
Afmetingen L x W x H	1110x1023x1260	2100x1090x1280
Gewicht (kg)	212	459

REF	MODEL
GHD-150-0313	60 kW
GHD-150-0314	110 kW

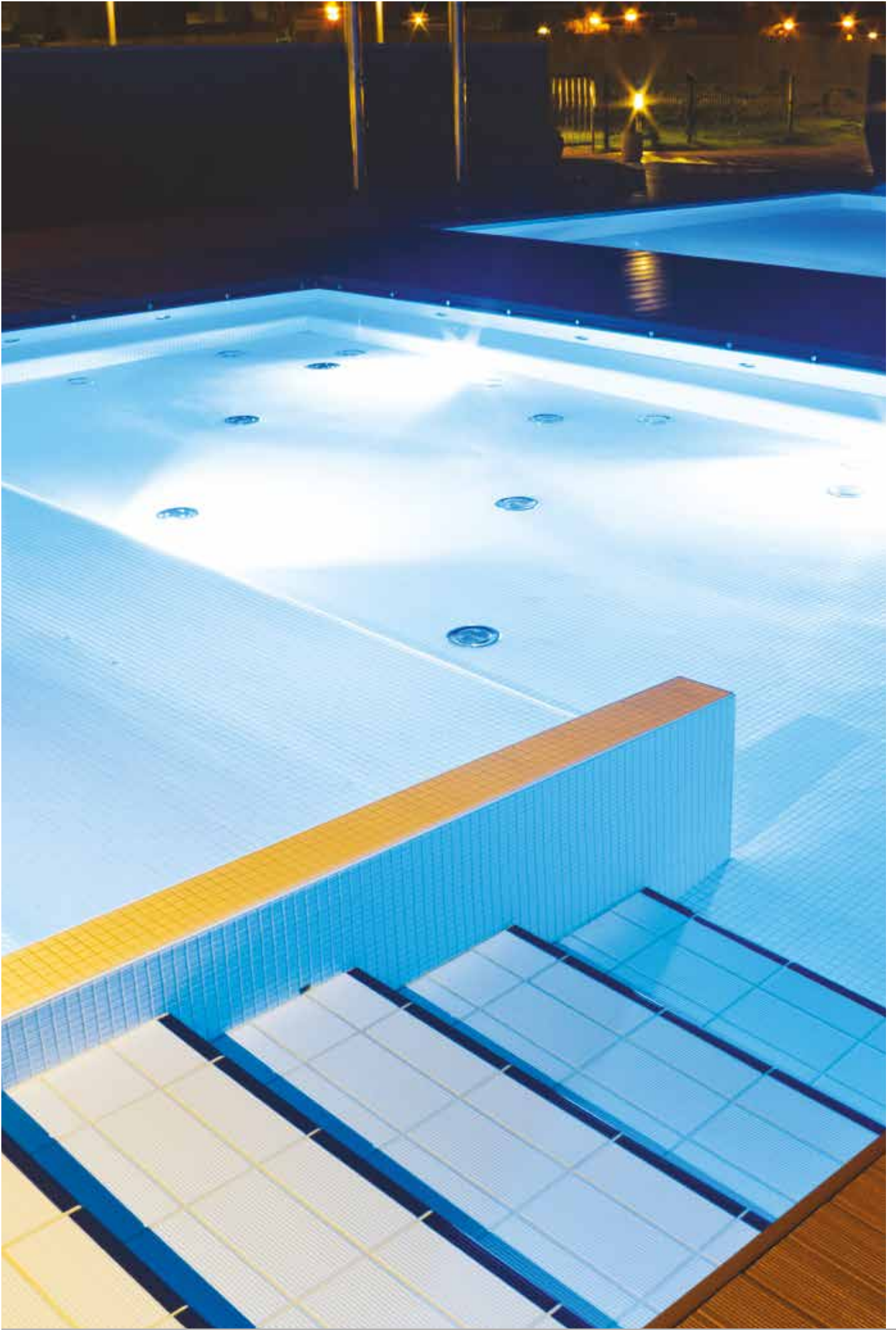



# MARKETING TOOLS

448 Brochures en POS beschikbaar



# SCP

# Verkoopondersteuning\*



1



2



3



4



5



6



7



8



9



10



11



12

N°	EU code		OMSCHRIJVING								
<b>Merchandising</b>											
1	WOD-990-0001		ACTI DISPLAY HOUT...	100 X 50 X 195	✓	✓	✓	✓	✓	✓	✓
			ACTI DISPLAY HOUT...	62 X 49 X 197	✓	✓	✓	✓	✓	✓	✓
	ACT-990-0001	PLVACTIP	EXPOSANT ACTI PREMIUM								✓
	ACT-990-0002	PLVACTIS	EXPOSANT ACTI PREMIUM								✓
2			ACTI DISPLAY METAAL	480 X 480 X 1600	✓	✓	✓	✓	✓	✓	✓
3			ACTI DISPLAY METAAL	980 X 480 X 2100	✓	✓	✓	✓	✓	✓	✓
4			LEGE HEMMER MET LABEL		✓	✓	✓	✓	✓	✓	✓
5			(VOEG V NA DE PRODUKTCODE TOE)		✓						
6			FREE WATER ANALYSE STICKER		✓						
7	SCP-990-0001	ACTISTICKERUNIV	FREE WATER ANALYSE BANNER		✓						
	SCP-990-0009		RUITSTICKER	30 X 45 CM							
<b>Literatuur</b>											
8			AGENDA/ KALENDER ACTI WATERHANDELING		✓	✓	✓	✓			
9			LEAFLET 6 PAGINA'S		✓	✓	✓	✓	✓		✓
<b>Goodies</b>											
10	KAR-990-0001		WATER TEST FLES	300 ML - 56 X 150 MM	✓	✓	✓	✓	✓	✓	✓
11			DOSERINGSBEKER		✓	✓	✓	✓	✓	✓	✓
12	TRA-990-0003		T-SHIRT DONKER BLAUW		✓						



# Verkoopondersteuning\*



EU code	OMSCHRIJVING
AQC-880-0001 A-LITE167	AQUACHECK DISPLAY



1



2



3



N°	EU code	OMSCHRIJVING	UK	FR	NL	DE	IT	ES	PT
1	AQN-990-0001	PLVAFP AQUAFINESSE POOL DISPLAY	✓						
2	AQN-990-0002	PLVAFS AQUAFINESSE SPA DISPLAY	✓						
3	AQN-990-0004	ROLL-UP-AQUAFINESSE AQUAFINESSE ROLL-UP	✓	✓	✓	✓	✓	✓	✓



1



2



3



4



5



6



7



8



9

N°	EU code	DESCRIPTION
1	AVA-459-0254	AYPO15001FACTICE PRIM - MOCK-UP
2	AVA-459-0253	AYPO15006FACTICE STAR - MOCK-UP
3	AVA-459-0255	AYPO15009FACTICE CHLORIPROTECT - MOCK-UP
4	AVA-459-0260	AYPO16001FACTICE POOLEASY - MOCK-UP
5	AVA-459-0256	AYPO16002FACTICE PROPILOT PH® RX (1,5L/H)- MOCK-UP
6	AVA-459-0257	AYPO16008FACTICE DUO PH® RX (1,5-1,5L/H) - MOCK-UP
7	AVA-459-0251	AYPO16010FACTICE DUO PH® TURBOXY CL T (1,5-3L/H) - MOCK-UP
8	AVA-459-0258	10000011FACTICE 2 EN 1 + TURBOXY SONDEHOUDER-MOCK-UP
9	AVA-459-0259	AYFA00011FACTICE 2 IN 1 SONDE HOUDER, HELLEND

Productdocumentatie bij de doos. Alle brochures en productinformaties te vinden op [www.avady.com](http://www.avady.com) en EU DAM: <https://euims.poolcorp.com>

\*Vraag uw vertegenwoordiger om meer informatie.



449

# Verkoopondersteuning\*



EU code		OMSCHRIJVING
CRT-880-0001	62212	LEGE FLOVIL DISPLAY 55 X 30 X 189 CM

## DAVEY



EU code		OMSCHRIJVING
MNC-880-0006	STARF-POS-DISP	STARFLO + DAVEY LOGO OP 2 KANTEN

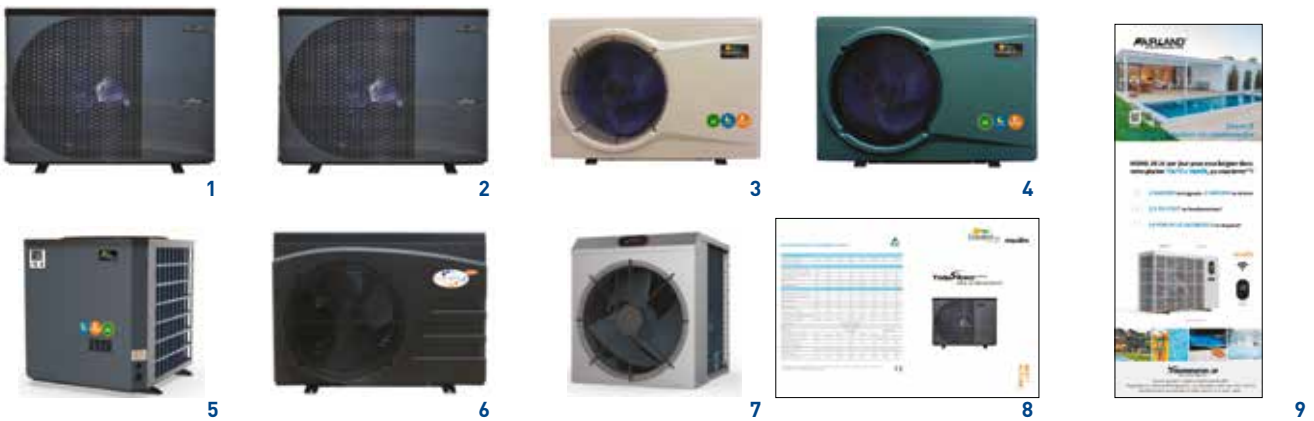

N°	EU code		OMSCHRIJVING				
1	GHD-159-0366	IXR46-MOCK	MOCK UP AQUAX HEATING ONLY TURBO MODE 16.8KW/ SMART MODE 13.8KW				
2	GHD-159-0400	BXC48-MOCK	MOCK UP AQUA-X HEATING & COOLING TURBO MODE 21KW/ SMART MODE 17,5KW				
3	GHD-159-0345	AICR08-GR-20-MOCK	MOCK UP GARDEN PAC INVERT DIG H&C 8,4W/W R32				
4	GHD-159-0252	AIR13-GR-MOCK	MOCK UP GARDEN PAC INVERTER				
5	GHD-159-0321	AICR13V-MOCK	MOCK UP GARDEN PAC VERTICAL H&C 13,3KW R32				
6	PSL-159-0225	BPNR06-BKP-MOCK	MOCK UP PSTYLE 6.0KW INVERTER R32 BLK P&P				
7	GHD-159-0318	SHP03-MOCK	MOCK UP MINI HEAT PUMP 3KW R32				
8	GHD-880-0021	LAQUAXA	LEAFLET AQUAX ALL LANGUAGES	✓	✓	✓	✓
9	GHD-880-0009	RUPDCGP	ROLL-UP 80*200CM INVERX/AQUAX/GARDENPAC/POOLSTYLE INVERTER		✓		

INHOUDSOPGAVE

# Verkoopondersteuning\*



1



2

N°	EU code		OMSCHRIJVING				
1	FLX-880-0001	CATAL-GENERAL-FLEXINOX	FLEXINOX POOL CATALOGUE COLLECTIVE	✓	✓	✓	✓
2	FLX-880-0003	WEB PAGE	WWW.INOXIDABLES.COM/FLEXINOXPOOL	✓	✓	✓	✓



1



2



3

N°	EU code		OMSCHRIJVING
1	HAG-880-0026	0106160	DISPLAY WITH 7 COLOR SAMPLE PVC TILES
2	HAG-880-0027	0106161	MARKETING SUPPORT KIT
	HAG-880-0024	0106709	HAOGENFLEX SWATCH STONE, LARCH AND CLASSIC 3D - 2022
3	HAG-880-0028	0106710	HAOGENFLEX SWATCH MATRIX - 2022
			T-SHIRT FOR LINER INSTALLERS
			VR HEAD SET - ON A SPECIAL REQUEST



1



2



3



4



5

N°	EU code		OMSCHRIJVING
1	HAY-880-0001	ADBCONNECEN	DOC. CONNECTED POOLS ENGELSE VERSIE
2	HAY-880-0002	ADBVSPEN	DOC. VSTD POMPEN ENGELSE VERSIE
3	HAY-880-0004	ADC100SEEN	DOC. SWIMCLEAR ENGELSE VERSIE
4	HAY-880-0005	ADBENPINVEN	DOC. INVERTER WARMTEPOMPEN ENGELSE VERSIE
5	HAY-880-0048	ADBRCH600EN	DOC. AQUAVAC 6 SERIE ENGELSE VERSIE

\*Vraag uw vertegenwoordiger om meer informatie.



451

# Verkoopondersteuning\*



8



9



10



11



12



13



14



15



16



17



18



19

N°	EU code		OMSCHRIJVING
	HAY-880-0009	ADBCONNECFR	DOC. CONNECTED POOLS FRANSTALIGE VERSIE
	HAY-880-0010	ADBVSPFR	DOC. VSTD POMPEN FRANSTALIGE VERSIE
	HAY-880-0012	ADC100SEFR	DOC. SWIMCLEAR FRANSTALIGE VERSIE
	HAY-880-0013	ADBENPINVFR	DOC. INVERTER WARMTEPOMPEN FRANSTALIGE
	HAY-880-0047	ADBRCH600FR	DOC. AQUAVAC 6 SERIE FRANSTALIGE VERSIE
8	HAY-880-0043	ADPORTDOC	BASISCH BROCHURE HOUDER
9	HAY-880-0044	ADPORTDOCPREM	PREMIUM BROCHURE HOUDER
	HAY-880-0039	ADPOCTHD	OFFERTE BINDER
	HAY-880-0040	ADHAYCAR	STICKER MET HAYWARD LOGO
10	HAY-880-0041	ADVITROHAY	HAYWARD RUITSTICKER
11	HAY-880-0042	ADVITROTH	TH RUITSTICKER
12	HAY-880-0023	ADHAYPAV	HAYWARD VLAG
13	HAY-880-0025	ADDRAPEX	BUITENVLAG 4M (METALEN STEUN + VLAG)
13	HAY-880-0026	ADDRAPEX4	BASIS VOOR 4M BUITENVLAG
	HAY-880-0031	ADDRAPEX2	VLAG ALLEEN
14	HAY-880-0037	ADDRAPIN	BINNENVLAG 2,5M (METALEN STEUN + VLAG)
14	HAY-880-0038	ADDRAPIN4	EASY TEMP INVERTER WARMTEPOMP DEMO
	HAY-150-0199-DEMO	ECPIDEMO	INVERTER WARMTEPOMP DEMO
15	HAY-880-0045	PLVAQV6FR	AQUAVAC 6 SERIE STANDAARD DISPLAY FR
16	HAY-880-0046	PLVAQV6PREMFR	AQUAVAC 6 SERIE PREMIUM DISPLAY FR
17	HAY-880-0022	PLVBASE2	HOGE KARTON PODIUM
18	HAY-880-0036	PLVBASE3	LAGE KARTON PODIUM
19	HAY-880-0028	PLVPREM01V2	LAGE HOUT PODIUM
19	HAY-880-0029	PLVPREM06	HOGE HOUT PODIUM
19	HAY-880-0032	ADKAKESUPP	ONDERSTEUN VOOR KAKEMONO
19	HAY-880-0033	ADKAKECORPEN	KAKEMONO ENGELSE VERSIE
19	HAY-880-0034	ADKAKECORPFR	KAKEMONO FRANSTALIGE VERSIE



1



2



3

N°	EU code		OMSCHRIJVING
1	SCO-880-0001	DISP821607	BOOM BOOM DISPLAY
2	SCO-880-0004	TBOONS	VIERKLEUREN BOONS TOTEM
3	SCO-880-0005	107998	VIERKLEUREN WINK AIR TOTEM
	SCO-990-0001	107146C	VERLICHTE TOONBANK



ALLE TECHNISCHE INFORMATIEBLADEN ZIJN OP DE DAM IN ALLE TALEN

EU code		OMSCHRIJVING
LCC-880-0001	CDISPLAYSTANDBL	LEGE LO-CHLOR DISPLAY



1



2



3

N°	EU code		OMSCHRIJVING
1	TIN-880-0002	999999-9	STOFFEN ZAK LOVIBOND
2	TIN-880-0003	999999-7	BIRO'S LOVIBOND
3	TIN-880-0005	938035	POOL FRANSTALIGE CATALOGUS
3	TIN-880-0006	938040	POOL ENGELSTALIGE CATALOGUS

# Verkoopondersteuning\*

maytronics

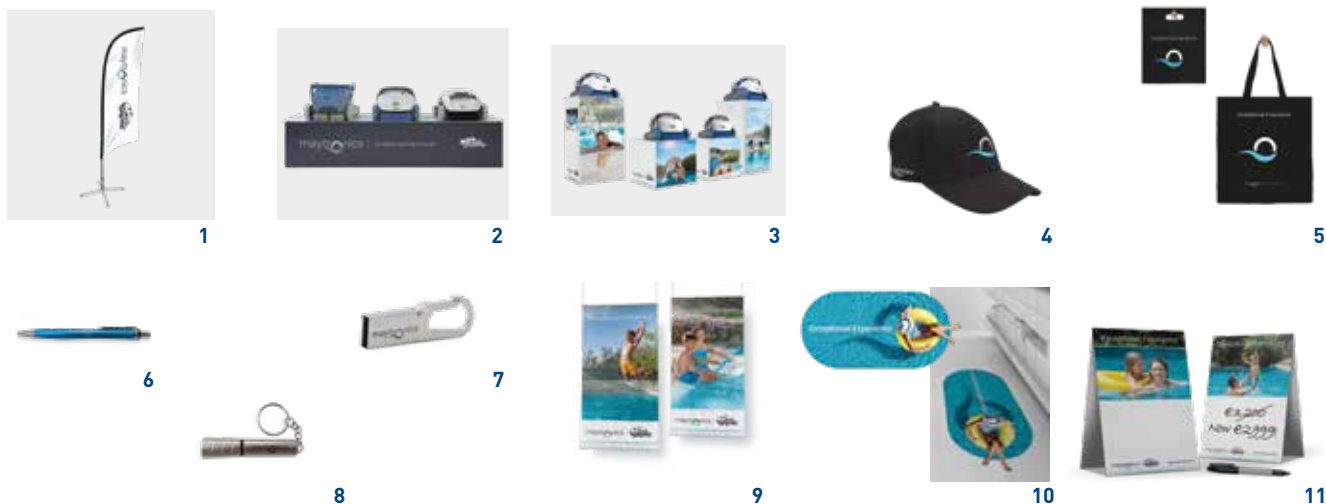

N°	EU CODE		OMSCHRIJVING
	<b>MAY-200-0013-DEMO</b>	99996203-DEMO	DOLPHIN Z1B DEMO
	<b>MAY-200-0159-DEMO</b>	99996141-DEMO	DOLPHIN ZFUN DEMO
	<b>MAY-200-0234-DEMO</b>	99996235-ZIUKDE	DEMO Z3I IOT ELECTRIC CLEANER
	<b>MAY-200-0237-DEMO</b>	99991036-ZNUKDE	DEMO ZENIT 20 IOT CB
	<b>MAY-200-0261-DEMO</b>	99991034-ZNUKIDEMO	DEMO ZENIT 20 IOT ELECTRIC CLEANER
	<b>MAY-200-0264-DEMO</b>	99991084-ZNIUKDEMO	DEMO ZENIT 30 IOT ELECTRIC CLEANER
	<b>MAY-200-0279-DEMO</b>	99996235-ZIDE	DOLPHIN Z3I IOT DEMO
	<b>MAY-209-0001</b>	99901083-ZEN	ROBOT ELECTRICO DOLPHIN ZENIT 30 CB DISPLAY MOCKUP
	<b>MAY-209-0002</b>	99906611-ZEN	ROBOT ZENIT 60 MOCKUP
	<b>MAY-209-0004</b>	99906203	DISPLAY DOLPHIN Z1B
	<b>MAY-209-0005</b>	99906141	DISPLAY DOLPHIN ZFUN
	<b>MAY-209-0006</b>	99906403-ZEN	DISPLAY DOLPHIN ZENITH 10 CB
	<b>MAY-209-0008</b>	99906235	DISPLAY DOLPHIN Z3I
	<b>MAY-880-0018</b>	99901083-ZEN	DISPLAY DOLPHIN ZENIT 30CB
	<b>MAY-209-0009</b>	99901033-ZEN	MOCKUP DISPLAY ZENIT 20
	<b>MAY-209-0010</b>	99906236-ZI	DOLPHIN Z3I MOCKUP
1	<b>MAY-880-0001</b>	8105056	VERTICALE VLAG
2	<b>MAY-880-0002</b>	8106565	PODIUM 3 MODELLEN HORIZONTAAL
3	<b>MAY-880-0003</b>	8106364	PODIUM 45 CM 2 KINDEREN EN FOTOAPPARAAT
	<b>MAY-880-0004</b>	8106362	PODIUM 45 CM 3 KINDEREN
	<b>MAY-880-0005</b>	8106566	PODIUM 90CM BROCHUREHOUDER 2 KINDEREN
4	<b>MAY-880-0094</b>	8105013	BRANDED GOODIES PET MAYTRONICS
5	<b>MAY-880-0048</b>	81050037	TAS MAYTRONICS
6	<b>MAY-880-0050</b>	8105030	BRANDED GOODIES MAYTRONICS PEN BALL PEN
7	<b>MAY-880-0052</b>	8240003	BRANDED GOODIES USB DEVICE 8G
8	<b>MAY-880-0054</b>	8106008	BRANDED GOODIES KEY RING FLASHLIGH METAL
9	<b>MAY-880-0087</b>	8106353	KAKEMONO 2 KINDEREN
	<b>MAY-880-0088</b>	8106354	KAKEMONO JONGEN
10	<b>MAY-880-0089</b>	8005037	VLOERSTICKER VROUW
	<b>MAY-880-0090</b>	8005038	VLOERSTICKER JONGEN
11	<b>MAY-880-0091</b>	8106568	PRIJZENHOUDER



12



13

N°	EU code		OMSCHRIJVING
12	MAY-880-0105	8005039	RUITSTICKER #1
	MAY-880-0106	8005040	RUITSTICKER #2
13	MAY-880-0107	8109006	DISPLAY TRANSPARANT BROCHUREHOUDER A4
	MAY-880-0119	8153013	ROLL UP ZENIT 60 - FRENCH
	MAY-880-0120	8153015	ROLL UP ZENIT 60 - DUCTH
	MAY-880-0121	8153003	ROLLUP Z3I FR
	MAY-880-0123	8106195	PANEL IMAGE



1



2



3



4



5



6



7

N°	EU CODE			OMSCHRIJVING
1	ABB-709-0007	KA310100000	KA 310 100 000	DEMO REEL OPEN NON-POWERED
1	ABB-709-0003	KA310100100	KA 310 100 100	MOCKUP ENROULE EXPO OPEN CLASSIC MOTORIS
2	ABB-709-0005	KA323000000	KA 323 000 000	MOCKUP OPEN AERO EXP. MOTORISED
3	ABB-880-0027	KA323000001	KA 323 000 001	DISPLAY STAND DEMO OPEN AERO CONNECTED
4	ABB-709-0010	KA370400001	KA 370 400 001	DEMO OPEN SOLAR - NO MOTOR
4	ABB-709-0011	KA370400002	KA 370 400 002	DEMO OPEN SOLAR - MOTORISED
	ABB-709-0001	KA370000000	KA 370 000 000	HYBRID SOLAR / BANC
	ABB-709-0009	KA370100000	KA 370 100 000	HYBRID MOTOR EXPO SOLAR/BANC
5	ABB-709-0006	KA230000000	KA 230 000 000	IMM'AX EXHIBITION NOT MOTORISED
6	ABB-880-0031	KA480000999	KA 480 000 999	SLAT DISPLAY + WING SYSTEM®
7	ABB-880-0007	KA960000045	KA 960 000 045	DISPLAY STAND TOTEM VOLET
	ABB-880-0033	KA960483000	KA 960 483 000	WHITE PVC WING SYSTEM® SAMPLE
	ABB-880-0005	KA960480305	KA 960 480 305	SAMPLE DE LAMES 30X35 9 MODELES
	ABB-880-0006	KA960480309		SAMPLE LAMES 30X35 2 MOD POLYCARB

# Verkoopondersteuning\*

Nextpool<sup>x</sup>  
GROUP



8



9

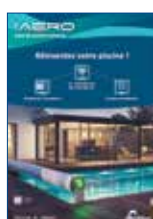

10



11



12



13



14



15



16

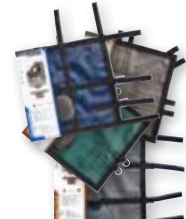

17



17



18



19

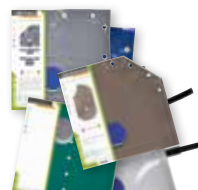

20

N°	EU CODE			OMSCHRIJVING
		/	/	30 X 30 CM DEMONSTRATION DUCKBOARD SAMPLES
	<b>ABB-880-0023</b>	KA960000100		DOC OUTIL D'AIDE A LA VENTE VOILETS
<b>8</b>	<b>ABB-880-0028</b>	KA960000026	KA 960 000 026	POSTER SLATTED COVER
<b>9</b>		KA 323 000 002		OPEN DISPLAY
<b>10</b>	<b>ABB-880-0029</b>	KA960000403	KA 960 000 403	POSTER OPEN AERO
<b>11</b>	<b>ABN-880-0012</b>	HA9099056	HA 90990 56	TOTEM PLV PORTE DOC LINER STRUCTU CARTON
<b>12</b>	<b>ABN-880-0013</b>	HA9099057	HA 90990 57	SAMPLE NUANCIER LINERS OU FRISES
	<b>ABN-880-0014</b>	HA9099063		SAMPLE NUANCIER COUVERTUR BULLE OU HIVER
<b>13</b>	<b>ABN-880-0016</b>	HA9099068	HA 90990 68	POSTER LINER
<b>14</b>	<b>ALB-700-0409</b>	EA4494	EA 4494	MINI EASY FIRST ÉVOLUTION BAR COVER (100 X 35 CM)
<b>15</b>	<b>ABB-880-0019</b>	KA4490	EA 4490	DISPLAY EASY PACK
<b>16</b>	<b>ABB-880-0020</b>	KA4491	EA 4491	DISPLAY EASY PACK + ROLLTROT
	<b>ALB-880-0003</b>	EA4490E	EA 4490E	DISPLAY EASY PACK EXPORT
	<b>ALB-880-0004</b>	EA4491E	EA 4491E	DISPLAY EASY PACK+ ROLLTROT <sup>2</sup> ® EXPORT
<b>17</b>	<b>ABN-880-0021</b>	HA4481-86	HA 4481-86	SAMPLE WINTERISATION/SAFETY COVER CORNER
	<b>ABN-880-0007</b>	HA4481-86GC		GRILLE COLD COVER CORNER
	<b>ABN-880-0008</b>	HA4481-86GE		GRILLE EXTREM COVER CORNER
	<b>ABN-880-0009</b>	HA4481-86GF		GRILLE FREEZE COVER CORNER
	<b>ABN-880-0010</b>	HA4481-86GW		GRILLE WOOD COVER CORNER
	<b>ABN-880-0011</b>	HA4481-86V		VERNOSC COVER CORNER
<b>18</b>	<b>ABN-880-0022</b>	HA909930	HA 909930	SAMPLE ISOTHERMAL COVER CORNER
	<b>ABN-880-0018</b>	HA9099300		SAMPLE ANGLE COUVERTUR BULLES GEOBUBBLE 500 M
	<b>ABN-880-0019</b>	HA9099301		SAMPLE ANGLE DE COUVERTURE BULLES 400 M
	<b>ABN-880-0020</b>	HA9099302		SAMPLE ANGLE DE COUVERTURE BULLES OXO 500 M
<b>19</b>	<b>ALB-880-0001</b>	EA4479	EA 4479	SAMPLE NUANCIER COUVERTUR HIVERN A BARRE
<b>20</b>	<b>ABN-880-0023</b>	EA4481-87	EA 4481-87	SAMPLE WINTERISATION/SAFETY COVER CORNER
	<b>ABN-880-0025</b>	HA9099065		ECHANTILLON COUVERTURE FILTRANTE



# Verkoopondersteuning\*



1



2



3



4



5



6



7



8



9



10



11

N°	EU CODE	OMSCHRIJVING					
1	PAC-880-0004	pentair_totemautomation PENTAIR TOTEM AUTOMATION (MAESTRO + SOLÉO)/ DIMENSION L 63 X H 140 X P 3 CM/ POIDS :1,5 KG		✓			
2	PAC-880-0005	pentair_brochure12blz BROCHURE PENTAIR (PACK OF 30 COPIES) FORMAT A5/ DIMENSION L 21 X H 15 CM/ POIDS :1 KG		✓			
3	PAC-880-0006	pentair_kitde3podiums2020 KIT DE 3 PODIUMS PENTAIR 2020 (PETIT, MOYEN, GRAND) POUR METTRE EN AVANT LES PRODUITS		✓			
4	PAC-880-0007	pentair_oriflamme2020 ORIFLAMME/BEACHFLAG PENTAIR METAL BASE L 40 X H 40 POIDS :10 KG/ FLAG MAT + DRAPEAU L 94 X H 21 POIDS :1,3 KG		✓			
5	PAC-880-0008	pentair_presentoirSC75 PRÉSENTOIR PENTAIR SC75 DISPLAY (POUR METTRE EN AVANT LES PRODUITS) L 62 X H 57 POIDS : 0.80 KG		✓			
6	PAC-880-0009	pentair_displayclearpro PRÉSENTOIR CLEARPRO PENTAIR (POUR METTRE EN AVANT LES FILTRES) DISPLAY CLEARPRO L 66 X H 60 POIDS : 0.85 KG		✓			
7	PAC-880-0010	pentair_stickersDeSol2021 GROUND STICKER PENTAIR 2020 DIMENSION L 80 X H 60/ POIDS : 0.42 KG	✓	✓	✓	✓	✓
8	PAC-880-0011	pentair_vitrophanie2021 VITROPHANIE PENTAIR 2020 DIMENSION L 80 X H 50/ POIDS : 0.42 KG	✓	✓	✓	✓	✓
9	PAC-880-0012	pentair_brochureInvertempLT2021 BROCHURE EXPLICATIVE POMPE À CHALEUR INVERTEMP LT PENTAIR DISPONIBLE UNIQUEMENT SUR DEMANDE	✓	✓			
10	PAC-880-0013	pentair_brochureSoléo/SoléoVS2021 BROCHURE EXPLICATIVE SYSTÈME AUTOMATION SOLÉO/SOLÉO VS PENTAIR	✓	✓	✓	✓	✓
11	PAC-880-0014	pentair_brochurePompeVS BROCHURE EXPLICATIVE POMPE VS PENTAIR	✓	✓	✓	✓	✓

\*Vraag uw vertegenwoordiger om meer informatie.



457

# Verkoopondersteuning\*



1



2



3



4



5

N°	OMSCHRIJVING					
1	POOLCOP BROCHURE	✓	✓	✓	✓	✓
2	POOLCOP EVOLUTION PRODUCT INFO	✓	✓	✓	✓	✓
3	POOLCOP GENESIS PRODUCT INFO	✓	✓	✓	✓	✓
	POOLCOP ENERGY METER PRODUCT INFO	✓	✓			
4	POOLCOP OCEAN PRODUCT INFO	✓	✓			
	POOLCOP FREE AVAILABLE CHLORINE SENSOR PRODUCT INFO	✓	✓			
	POOLCOP XM8 EXTENSION MODULE PRODUCT INFO	✓	✓			
	POOLCOP 4G ROUTER PRODUCT INFO	✓	✓			
5	POOLCOP VIDEO (YOUTUBE)					



OMSCHRIJVING				
SOLIDBRIC PRODUCT SHEET (PDF ONLY)	✓	✓	✓	✓
TECHNICAL BROCHURE (ON REQUEST ONLY - PRINT OR PDF)	✓			✓

INHOUDSOPGAVE

# Verkoopondersteuning\*



N°	EU code		OMSCHRIJVING
1	TOU-400-0010	KIT025	CARTON CARE KIT OF 2NET'SKIM®, 2 WATER LILY®, 1 POOL'GOM®
2	TOU-400-0003	NETS36	DISPLAY NET'SKIM® OF 36 BOXES
3	TOU-400-0007	WATERL36	DISPLAY WATER LILY® OF 36 BOXES
4	TOU-400-0005	POOLG36	DISPLAY POOL'GOM® OF 36 BOXES
	TOU-400-0011	PGXL20	CARTON POOL'GOM XL® OF 20 U
	TOU-400-0012	PGXLR60	REFILL CARTON POOL'GOM XL® OF 60 U
	TOU-400-0016	PGES30	CARTON EASY POOL'GOM® OF 30 U
	TOU-400-0017	PGESR60	REFILL CARTON EASY POOL'GOM® OF 60 U
5	TOU-400-	NETNL0079	DISPLAY NET'LINE® OF 20 U
6	TOU-400-0023	PRES0024	PLV SOL AVEC NET'SKIM®, WATER LILY®, POOL'GOM® X 36, NET'LINE® X 20 U, POOL'GOMXL® X 6 U ET POOL'GOMXL® X 25 U



N°	EU code		OMSCHRIJVING
1	WEL-880-0002	64263INOX	WHITE GOODS DISPLAY DESIGN STAINLESS STEEL RANGE
2	WEL-880-0003	64263DESIGN	WHITE GOODS DISPLAY DESIGN RANGE
3	WEL-880-0005	64263ELEGANCE	WHITE GOODS DISPLAY ELEGANCE RANGE
4	ACS-880-0001	MCBCOUBE	CUT MCB + PUMP
4	ACS-880-0002	MJBCOUBE	CUT MJB+ PUMP

\*Vraag uw vertegenwoordiger om meer informatie.

# Verkoopondersteuning\*



1



2



3



4



5



6



7



8

N°	EU CODE		OMSCHRIJVING
	UWE-880-0001	186528	INSTALLATION INSTRUCTIONS BAMBO 2
	UWE-880-0003	186601	INSTALLATION INSTRUCTIONS COCO
	UWE-880-0004	194753	INSTALLATION INSTRUCTIONS DUNA
	UWE-880-0006	2000617	MONT -OWNER'S MANUAL TRIVA
1	UWE-880-0007	2000649	FLYERS TRIVA
2	UWE-880-0008	2000650	FLYERS PIEZO
	UWE-880-0009	200980	INSTALLATION INSTRUCTIONS BAMBO 2
	UWE-880-0016	260618	INSTALLATION AND OPERATING INSTRUCTIONS TREVI
	UWE-880-0017	265354	SPARE PARTS PRICE LIST EUROJET
	UWE-880-0018	265450	INSTALLATION AND OPERATING MANUAL EUROJET
3	UWE-880-0020	2000685	FLYER CASCADA
4	UWE-880-0021	2001124	FLYER LIDOBLOC
5	UWE-880-0022	2001123	FLYER PURO COMPACT
6	UWE-880-0023	2001738	FLYER VISA
7	UWE-880-0024	2001737	FLYER PURO
8	UWE-880-0025	131219	CATALOG JETSTREAM DE/EN
	UWE-880-0026	2000188	CATALOG JETSTREAM FR/ES

# Verkoopondersteuning\*



N°	EU CODE		OMSCHRIJVING
	LAC-050-0650	MC001DEMO	SHOP DEMO MULTI CYCLONE DISPLY UNIT
1	LAC-880-0001	ZZD1854	ROUND PEDESTAL COUNTER (940X500X500MM)
2	LAC-880-0002	ZZD1853	OVAL PEDESTAL COUNTER (1030 X 900 X 450MM)
3	LAC-880-0003	ZZD1373	WATERCO ACRYLIC A4 STAND
4	LAC-880-0004	ZZD1457	WATERCO BANNER PULL UP 850MM X 2150MM
5	LAC-880-0005	ZZD1477	GLASS PEARL MEDIA DISPLAY
6	LAC-880-0006	ZZS1350	WATERCO NOTEPAD
7	LAC-880-0007	ZZB1446	MICRON COMMERCIAL FILTER BROCHURE
8	LAC-880-0008	ZZB1447	WATERCO MPV BROCHURE
9	LAC-880-0009	ZZB1429	LACRON DOMESTIC FILTER BROCHURE
10	LAC-880-0010	ZZB1430	MICRON DOMESTIC FILTERS BROCHURE
11	LAC-880-0011	ZZB1281	MULTICYCLONE 12/16 BROCHURE
12	LAC-880-0012	ZZB1423	MULTICYCLONE PLUS/ULTRA 12/16 BROCHURE
13	LAC-880-0013	ZZB1615	ECOPURE MEDIA BROCHURE
14	LAC-880-0014	ZZB1960	AQUA FINGER BROCHURE
15		TBC	AQUA FINGER SALES DISPLAY

# Verkoopondersteuning\*

Wellis®



1



2



3

N°	EU code	OMSCHRIJVING
	WEH-880-0001	BROCHURES-PAWEEK-END2019 DOC BROCHURE SPA WEEK-END
1	WEH-880-0040	EE00220 TEXTILE TOWEL W/ EMBROIDERED WELLIS LOGO
2	WEH-880-0061	MA00028 SAMPLE ISOLATION COVER 2CM GRIS
3	WEH-880-0067	MA00003 SAMPLE ABS ACRYLIQUE STERLING SILVER
3	WEH-880-0071	MA00036 SAMPLE ABS ACRYLIQUE MIDNIGHT CANYON
	NEW	MAR0504 ROLL_UP WEEK-END SPA

## DIGITAL



1



2



3



4



5



6



7



8

N°	OMSCHRIJVING	FR	NL	BE	DE	UK	IT	ES	PT	PL
1	www.acti-chemical.com Ontdek alle producten voor zwembaden en waterbehandeling	✓	✓	✓	✓	✓	✓	✓	✓	✓
2	www.swimmingpool.eu Producten voor privé zwembaden en spa's	✓	✓	✓	✓	✓	✓	✓	✓	✓
3	www.sceurope.com De zwembad- en spa-specialist voor professionals	✓	✓	✓	✓	✓	✓	✓	✓	✓
4	LinkedIn (Country account link to SCP Europe master account) Professional branding, informatie-uitwisseling en nieuws	✓	✓	✓	✓	✓	✓	✓	✓	✓
5	YouTube Beursinformatie, nieuws, commercials en onderhoudsondersteuning	✓	✓	✓	✓	✓	✓	✓	✓	✓
6	Facebook SCP Bedrijfsnieuws, promoties, tips, zwembad- en spa-inhoud	✓	✓	✓	✓	✓	✓	✓	✓	✓
7	Facebook ACTI Bedrijfsnieuws, informatie over beurzen, onderhoudsondersteuning, productinformatie	✓	✓	✓	✓	✓	✓	✓	✓	✓
8	Picture & data library DAM Samenwerkingsruimte om video's, foto's en PDF's op te slaan en uit te wisselen	✓	✓	✓	✓	✓	✓	✓	✓	✓

Zoek uw dealer op :  
[www.swimmingpool.eu](http://www.swimmingpool.eu) voor Frankrijk, Benelux, Italië en Duitsland  
[www.acti-chemical.com](http://www.acti-chemical.com) voor Frankrijk en Italië



# ADMINISTRATIE

- 464** Dealer aanvrag formulier
- 465** Algemene verkoopvoorwaarden
- 466** Verzendkosten  
Aanvraag voor retour
- 467** zenden goederen

SCP

**In te vullen door SCP**

**Agence SCP**

SCP Benelux

**In te vullen door de vertegenwoordiger**

**Vertegenwoordiger**

**Facturatie Taal**

Frans  Nederlands

**Show-room (klant)**

ja  nee

**Tarief condities**

**Doelstelling jaarlijkse omzet**

€

**Betalingswijze**

**Prof. Kat. Klant**

**Kredietlijn aanvraag**

€

**Geprijsde pakbonnen**

ja  nee

**Inkoop verantwoordelijke**

Naam

Tel:

GSM:

Mail:

**Openingsuren van de winkel**

Maandag

Dinsdag

Woensdag

Donderdag

Vrijdag

**Sluitingsdagen**

Maandag

Dinsdag

Woensdag

Donderdag

Vrijdag

**Per mail naar SCP Benelux sturen : [info.benelux@scppool.com](mailto:info.benelux@scppool.com)**

**Uw eerste bestellingen zullen met voorafbetaling geschieden**

\* Verplichten velden in te vullen

**Overige informatie gevraagd om beter met u kennis te maken en beter van dienst zijn**

\* Bedrijfsnaam

\* Juridische vorm  NV / BV  BVBA  Andere :

\* BTW nr Datum oprichting

\* Facturatie adres

\* Postcode \* Stad \* Land

\*GSM \*Tel

Email

Email fakturatie

Ik wens niet mijn facturen per mail te ontvangen

Kontaktnaam

Boekhouding Tel

Levering (indien verschillend van facturatie adres)

Leveringsadres

Postcode Stad Land

Totaal omzet bedrijf : €

Belangrijste leveranciers :

\* Ondergetekend : (naam en voornaam)

Gemachtigd is de firma te vertegenwoordigen, verzoek om een klant rekening in uw boeken open te maken **en verklaart de algemene verkoopscondities gelezen te hebben en deze te accepteren**

\* Te :

\* Datum :

\*Handtekening van de bedrijfsleider en stempel verplicht

De nieuwe GDPR-regels zijn op 25 mei 2018 van kracht geworden.

Om te voldoen aan de EU-wetgeving inzake gegevensbescherming, moet SCP U informeren dat we uw contactgegevens in onze databases zullen bewaren voor commerciële correspondentie, zoals nieuwsbrieven en andere communicatie met betrekking tot productevenementen, tentoonstellingen, opleidingen in het kader van onze product portfolio

Onze missie is om deze contactgegevens in onze database te houden in overeenstemming met GDPR volgens de Europese Verordening (EU) 679/2016. Deze contactgegevens worden niet overgedragen of gecommuniceerd buiten onze zakelijke activiteiten. Omdat we een betrouwbare en uitstekende relatie met onze partners willen behouden, streven we ernaar om alle vertrouwelijkheidsregels na te leven.

Vanwege de GDPR-regelgeving tekent U dit document om toestemming te geven met het ontvangen van communicatie van SCP over producten, services, evenementen of andere updates waarvan wij denken dat u mogelijk geïnteresseerd bent.

Ik wil niet in uw mailinglijsten opgenomen worden.

Als u nog vragen heeft, kunt u schrijven naar de GDPR comité van SCP op het adres : [dataprivacy@poolcorp.com](mailto:dataprivacy@poolcorp.com).

SCP Benelux behoudt zich het recht voor om alle rekeningen te schorsen of te vernietigen indien dit bedrijf zich niet houdt aan de algemene verkoopscondities of betalingscondities

Voorbehouden aan SCP Benelux:

Klantnummer: 400

Ingegeven door:

Datum:



# Algemene verkoopvoorwaarden

SCP Benelux - N.V. Maalbeekweg, 21 - 1930 ZAVENTEM

## 1/ Aanvaarden van de voorwaarden

Iedere verkoop is onderworpen aan onze uitsluitende algemene en bijzondere voorwaarden, die behoudens uitdrukke lijke en schriftelijke afwijking, door SCP BENELUX aanvaard voorrang hebben op alle andere contractuele clausules, zoals de algemene voorwaarden van de koper. Iedere bijzondere verkoopvoorwaarde is slechts geldig voor de verkoop waar-op zij van toepassing is, en kan in geen geval de toepassing van onze algemene voorwaarden uitsluiten, voor zover zij er niet van afwijkt.

## 2/ Aanbiedingen - Bestellingen - Prijzen

Iedere aanbieding is gedaan zonder verbintenis en onze tarieven hebben slechts een indicatieve waarde, zoals al de inlichtingen die vermeld staan op onze tarieven en catalogi.

Iedere bestelling kan slechts als door ons aanvaard worden beschouwd, voor zover onze vennootschap haar niet binnen de maand van haar ontvangst, geweigerd heeft, en voor zover zij door onze eigen leveranciers aanvaard en gevestigd werd.

De bestellingen worden uitgevoerd aan de prijs van toepassing op het ogenblik van de levering, met inachtneming van de prijzenreglementering.

Bij een verhoging met meer dan 10% van de nettoprijs, zonder belasting, tus sen de aanvaarding van de bestelling en de levering, zal de koper hiervan in kennis worden gesteld en beschikt deze over een termijn van acht dagen om zijn bestelling te annuleren.

Bij een wijziging met meer dan één procent in de muntpariteit [officiële koers], tussen België en de staat van de leverancier, na het aanvaarden van de bestelling, heeft SCP BENELUX het recht de bestelling te annuleren.

## 3/ Leveringen - Annuleringen

Onze leveringstermijnen zijn vermeld zonder verbintenis en ten indicatieve titel zodat hun niet-in-acht-nemen geen aanleiding tot enig verhaal kan geven aan de koper die in geen geval zijn bestelling kan annuleren en geen vergoeding vragen.

In geval van annulering van een bestelling is het uitdrukkelijk overeengekomen dat onze vennootschap zich het recht voorbehoudt een forfaitaire vergoeding op te eisen van 25% van het bedrag van de overeengekomen prijs, bij wijze van schadeloosstelling voor de geleden schade.

## 4/ Vervoer

De goederen reizen op risico en aansprakelijkheid van de bestemming, zelfs bij vrachtvrije levering.

## 5/ Goedkeuring - Klachten

De koper moet bij de vervoerder de nodige reserves aanbrengen in geval van vermindering, verlies of niet-conformiteit zijn van de geleverde goederen, en SCP BENELUX hiervan per aangetekende brief kennis geven binnen de drie dagen na de levering en eveneens per aangetekende brief aan het transportbedrijf, binnen de 48 uren.

De goederen worden als goedgekeurd beschouwd indien er geen tijdige klacht is ontvangen.

De goederen die kleine wijzigingen inzake constructie ondergingen, of inzake de grondstoffen, de kleuren of het uiterlijk voorkomen, zullen om deze reden nooit mogen geweigerd worden.

De goederen mogen zonder schriftelijke toestemming van SCP BENELUX niet teruggezonden worden.

## 6/ Garantie

Onze garantie op de verkochte goederen beperkt zich tot diegene die ons door onze fabricant toegekend wordt.

In ieder geval is de garantie beperkt tot het herstellen of vervangen van de goederen die als defect erkend werden met uitsluiting van elke schadevergoeding en dit om eender welke reden. Garantie begint op leverings datum. Er wordt een jaar garantie verstrekt op verborgen gebreken indien het probleem per aangetekende post binnen de 8 dagen na ontdekking van het verborgen gebrek wordt gemeld.

## 7/ Betalingen-Zekerheidsinstellingen

Behoudens afwijkende overeenkomsten moet iedere betaling binnen de dertig dagen geschieden na de datum van de factuur en zijn zij steeds betaalbaar te ZAVENTEM. SCP BENELUX heeft het recht op de koper een wissel te trekken betaalbaar op dezelfde vervaldag als deze voorzien voor de onder liggende facturen.

Iedere factuur zal bij gebrek aan geschreven protest binnen de acht dagen na haar verzending als aanvaard worden beschouwd. Elke laattijdigheid in de betaling brengt van rechtswege en zonder ingebrekestelling een nalatigheidinterest met zich mee tbv 10% op jaarbasis vanaf vervaldag der factuur.

De vervallen interesten op onbetaalde bedragen voor een volledig jaar brengen op hun beurt interesten op aan dezelfde rentevoet.

Bovendien is het uitdrukkelijk overeen gekomen dat in geval van niet-betaling van een factuur of een wisselbrief op zijn ver valdag, de niet betaalde bedragen met 15% vermeerderd worden, met een minimum van 50€, en dit van rechtswege en zonder voorafgaande ingebrekestelling bij wijze van forfaitaire schadevergoeding.

Het gebrek aan betaling op haar vervaldag van één enkele factuur of wisselbrief geeft SCP BENELUX het recht alle nog lopende overeenkomsten te ontbinden, en maakt alle andere facturen of wisselbrief opeisbaar. Ingeval de kredietwaardigheid van de koper om één of andere reden in het gedrang komt, heeft SCP BENELUX het recht, zelfs in geval van gedeeltelijke uitvoering van de overeenkomst, van de koper de noodzake lijke waarborgen te eisen ter vrijwaring van de aangevane verbintenissen.

De weigering hierop in te gaan, geeft ons het recht het geheel of een gedeelte van de overeenkomsten te annuleren.

## 8/ Eigendomsvoorbehoud

De goederen blijven eigendom van SCP BENELUX tot op het ogenblik van hun inte grale betaling.

Tot dan is SCP BENELUX gerechtigd de goederen terug te nemen waar deze zich ook bevinden tegen overhandiging van een creditnota.

Alle risico's zijn ten laste van de koper.

Al de aan de koper toebehorende goederen of reeds betaalde voorschotten zullen door SCP BENELUX mogen ingehouden worden als pand tot aan de volledige betaling door de koper van al zijn schulden ten aanzien van SCP BENELUX.

## 9/ Geschillen

Ieder geschil tussen de koper en SCP BENELUX valt onder de uitsluitende bevoegdheid van de rechtbanken te Brussel met uitsluitende toepassing van de Belgische Wetgeving.

# Verzendkosten\* SCP Benelux 2022

GELDIG VANAF 01/01/2022, WIJZIGBAAR ZONDER BERICHT VOORAF.

Pakket	België	G.H. Luxemburg / Nederland
1 pakket de 0-25 kg	7,95 €	8,95 €
1 pakket de 25-30 kg	+ 1,65 €	+ 1,65 €
2 pakketten	7,25 €/pakket	8,25 €/pakket
3 pakketten	7,05 €/pakket	8,05 €/pakket
> 3 pakketten	6,95 €/pakket	7,95 €/pakket
Pallet**	België	G.H. Luxemburg / Nederland
1 pallet van 0-1000 kg	46,00 €	60,00 €
2 palletten	45,00 €	59,00 €
3 palletten	43,00 €	57,00 €
> 3 palletten	41,50 €	55,00 €
BIJKOMENDE KOSTEN ZONDER FRANCO		
Pakket tussen 31,5 en 50 kg		+ 20,00 €
Pakket groter dan 60 cm x 80 cm x 200 cm (L x Br. x hgt) met een maximum van 240 cm x 100 cm x 200 cm (L x Br x hgt)		+ 20,00 €
Pakket langer dan 240 cm (max 600 cm) met een doorsnede maxi 30 cm en een gewicht maxi 50 kg		+ 20,00 €
Pallet groter dan 120 cm x 100 cm x 180 cm (L x Br.) met een maxi van 240 cm x 100 cm x 200 cm (L x Br x hgt)		100 % toeslag
Tegen rembours		min 15,00 € / zending
ADR		15 €
Levering op datum		+ 10,00 €

\*Via GLS. Voor specifieke aanvragen van andere vervoerders kunt u contact met ons opnemen.

\*\*Speciale prijzen voor kleine palletten

Levering in België, G.H. Luxemburg en Nederland **Franco levering in Benelux vanaf 1000,00 €<sup>excl. BTW</sup>**

ZONDER FRANCO		België	G.H. Luxemburg / Nederland
Spa WE/GL		285,00 €	op offerte
Zwembaden made in Germany ≤ 5 m		245,00 €	245,00 €
Zwembaden made in Germany > 5 m		360,00 €	360,00 €
Baden in blokken Solidbric (specifieke vervoerder)	per pallet	58,00 €	69,00 €
Randstenen		op offerte	op offerte
Liner Albon op maat		65,00 €	79,00 €
Rol folie 150/100e	dubbele pallet	92,00 €	120,00 €
Filtermedias en zouten : zand, grind en glas	per pallet	46,00 €	60,00 €
Douches Ideal		97,00 €	140,00 €
Oprolinrichting 5m / 6 m / 6,50 m		95,00 €	95,00 €
Prestige oprolinrichting 7-8 m		195,00 €	195,00 €
PVC buizen, folieblok hoeken, ophangsprofiel aluminium	Verpakt per 8 à 10 stuks	30,00 €	30,00 €
Foam afdekking Walter		195,00 €	195,00 €
Zomer en winterzeilen	Speciaal prijs per hoeveelheid	60,00 €	60,00 €
Albiges Buizen afdekking tot 4,50 m	(Meer dan 4,50 m op aanvraag)	235,00 €	290,00 €
Walter Buizen afdekking tot 4,50 m	(Meer dan 4,50 m op aanvraag)	180,00 €	180,00 €
Motorisatie buizen afdekking (levering apart)		60,00 €	70,00 €
Abriblue lamellen afdekking		op offerte	op offerte
Overwinteringsdrijvers		46,00 €	60,00 €

Portkosten zijn voor informatie gegeven. Uitsluitend het bedrag op uw bevestiging van bestelling geldt.

**De goederen reizen op risico en aansprakelijkheid van de geadresseerde, zelfs bij levering zonder kosten.**

**Niet doen bij de levering: vermelden:**

«Onder voorbehoud van controle en uitpakken», «Doos in slechte staat», «beschadigde verpakking»

**Wat te doen voor het tekenen van de documenten !!**

- Als nodig voorbehouden op het vervoerdocument melden.
- De beschadigde pakketten, open of met spoor van schok, met de chauffeur controleren, .
- Aantal pakketten controleren met het vervoer document. (pakketten en paletten!)
- Beschadigde pakketten openmaken met de chauffeur.

**Op het vervoerdocument van de chauffeur schrijven:** «Vastgesteld met de chauffeur... (aantal) gebroken producten of beschadigde goederen. Nauwkeurig vermelden en fotograferen van het aantal gebroken of beschadigde goederen en de chauffeur ernaast laten tekenen.

**Alle claims dienen binnen 48 uur bij ons gemeld te worden met een kopie van het vervoerdocument waarop de betreffende schade vermeld is.**

**Bij gebrek van schriftelijke melding van een klacht worden de goederen als goedgekeurd beschouwd.**

# Aanvraag voor retour zenden goederen

## Verplichte procedure voor de terugzending van goederen

### Wij danken u op voorhand om de onderstaande procedure te respecteren voor de behandeling van uw aanvraag

- 1 - Stuur het volgende document per e-mail naar het volgende adres:
  - In geval van teruggave van nieuw materiaal: **info.benelux@scppool.com**
  - In het geval van een retourzending van defect materiaal of in geval van een garantieclaim: **technicalsupport.benelux@scppool.com**
- 2 - Na goedkeuring ontvangt u een RMA document van SCP
- 3 - Plak op de verpakking van de colli de toelating van retour/RMA in een plastic hoesje
- 4 - Kopie van uw aankoopfactuur of kopie aankoopfactuur van de eindklant bijsluiten. Indien bovenstaande voorwaarden niet worden gerespecteerd, wordt de zending bij ontvangst geweigerd.

## Datum

## Klanten informatie (Altijd toevoegen kopie factuur of verzend nota)

Naam verkooppunt + klantnummer :  
Adres :

Contact persoon :  
Postcode :                      Stad :

## Terugkeer van nieuwe goederen (Reden van retour)

- Foutieve bestelling klant                       Foute ingave SCP                       Foutieve facturatie  
 Commercieel akkoord                       Foutieve levering                       Ander :

De klant heeft 8 dagen tijd vanaf de ontvangstdatum om deze eventueel terug te sturen. Voor ieder retour van goederen moet de toelating van SCP aanvraag ingevuld en getekend zijn, met kopie factuur of zendnota. Goederen dienen in oorspronkelijke verpakking ingepakt te worden. Verzenden van goederen dient vrij van kosten te zijn. Na 8 dagen, zal geen retour zonder formeel akkoord toegelaten worden. Geen retour zal aanvaard worden zonder toestemming.

De beschadigde verpakkingen van retour gezonden goederen zullen in rekening worden gebracht voor de prijs van nieuwe verpakkingen.

## Terugkeer van goederen voor Technische Dienst (Reden van retour)

- SAV aanvraag garantie                       Aanvraag herstelling                       Aanvraag krediet nota  
 SAV buiten garantie                       Aanvraag te ruilen                       Aanvraag herstellingsofferte

Indien de reparatie-offerte niet door de klant geaccepteerd wordt zullen de onderstaande kosten gefactureerd worden:

1 - Retour transportkosten / 2 - Forfaitair bedrag 30 € excl.BTW «goederen gedemonteerd» of forfaitair bedrag 70 € excl.BTW «Goederen gedemonteerd en weer zoals ontvangen gemonteerd».

## Retourformulier van goederen (verplicht in te vullen)

SCP Artikel nr                      Omschrijving :                      Aantal : Eenheidsprijs excl.BTW :

Nr van verzendnota :                      Serie nr van artikel :

Nr van factuur :                      Datum 1ste ingebruiksname :

Referentie eindgebruiker/klant :

Omschrijving van het probleem :







# EXCLUSIEVE SAMENWERKING MET TOP FABRIKANTEN SPECIAAL VOOR DE PROFESSIONAL



## DAVEY

De garantie van een exclusieve verkoop via het netwerk van zwembadprofessional



Al meer dan 7 jaar samenwerkende met SCP  
Innovatief productassortiment en margeversterkers



## HAYWARD

Warmtepomp met IN Tech Full Inverter-technologie voor nauwkeurige temperatuurstabiliteit / Elektrolyseapparaat met gebruikscomfort, tijdbesparing, gemoedsrust en besparing



ZENIT



## maytronics

Een solide en duurzaam partnerschap  
Een uniek productaanbod aangepast aan elke behoefte



Hoogwaardige en zeer resistente filterproducten met hoge prestaties



TurboSilence Inverter technologie ten dienste van professionals

Een breed assortiment van exclusieve producten geselecteerd voor u en volgens uw behoeften.



2022



SCP

SCP Benelux N.V.  
21 Maalbeekweg  
B-1930 Zaventem  
Tel : +32 (0)2 386 03 40



Info.benelux@scppool.com  
www.acti-chemical.com