



2023



TOEBEHOREN

WELLNESS

SPARE PARTS

WATER-BEHANDELING

CONNECTIVITY

OPLEIDING

TECHNISCHE DIENST



VERKOOP UITSLUITEND AAN PROFESSIONALS



**Distributie, ons DNA**  
**Service is onze kracht**  
**Eco-verantwoordelijkheid, ons engagement**

De jaren volgen elkaar op en... ze zijn niet gelijk.

Na elk jaar volgen nieuwe uitdagingen, een nieuwe aanpak.

Na vele jaren van groei, in een wereld die steeds meer gericht is op welzijn en comfort, moet de wereld van zwembaden en spa's zich nu inzetten om haar verplichtingen/inspanningen in dienst te stellen van spaarzaamheid, met name op het gebied van energieverbruik en waterbehandeling.

SCP is hier al lang mee bezig, vooral in de Benelux, vanwege de steeds stijgende kosten van elektriciteit en water, dit door het aanbieden van tal van oplossingen en producten die inspelen op de klimaatuitdaging.

Deze maken een aanzienlijke vermindering van het energieverbruik mogelijk met pompen met variabele snelheid en Full Inverter warmtepompen.

SCP neemt waterbesparing ook zeer serieus met een 3<sup>e</sup> patronen filter in 2023.

In 2023 willen we ons ook richten op behandelingen als aanvulling op chemische producten, waarbij het belang van sterilisatie door UV of fotokatalytische werking ons zal helpen ons milieu te beschermen door het gebruik van chemische producten te verminderen.

Voor al deze technologieën wil ik u eraan herinneren dat SCP Benelux een Product Manager ter beschikking stelt om opleidingen te geven, in onze kantoren of bij u.

Onze nieuwe Sales Coordinator en ons ganse verkoopteam zullen ook in staat zijn om al uw behoeften en aanvragen te beantwoorden.

Wij zijn ook klaar om samen met u de uitdaging van de renovatiemarkt aan te gaan dankzij een digitale onderdelencatalogus van meer dan 1 700 pagina's en 10 000 referenties, opgeslagen in Lyon in onze centrale voorraad.

De reputatie van de sector en zijn duurzaamheid hangen af van het beantwoorden van de bezorgdheid die regelmatig door de media worden doorgegeven. Vragen zijn normaal, maar wij hebben de plicht om onze sector te verdedigen en uit te leggen dat we de juiste antwoorden hebben.

Wij staan klaar, samen met u, om de uitdagingen van vandaag en morgen aan te gaan.

**SCP... voorsprong door inzet ...**

Carine Claeys - Regional Manager  
Caroline Corthouts - Sales Coordinator  
Maxime De Gunsch - Product Manager

<b>TOT UW DIENST • DOCUMENTATIE &amp; ANDERE NUTTIGE LINKS</b>	<b>4</b>
<b>NIEUW 2023</b>	<b>11</b>
<b>BOUWSYSTEMEN EN BOVENGRONDSE ZWEMBADEN</b>	<b>15</b>
Solidbric blokken • Ozetbaden • Uitrusting • Afdekkingen voor bovengrondse baden • randtegels	
<b>INBOUWDELEN &amp; BLOW SYSTEMEN</b>	<b>31</b>
Inbouwdelen • Tegenstroomsystemen • Wateranimatie	
<b>VERLICHTING &amp; BESTURING</b>	<b>59</b>
Schijnwerpers • Lampen • Besturing	
<b>GEREEDSCHAP EN INSTALLATIEMATERIAAL</b>	<b>83</b>
Plaatsing • reparatiemateriaal • Installatieleidingen en lijmen	
<b>BEKLEDING VAN HET BAD</b>	<b>103</b>
Liners • Gewapende folie Proflex • Toebehoren	
<b>FILTRATIE</b>	<b>123</b>
Pompen • Filters • Filtratiemedia • Toebehoren	
<b>WATERBEHANDELING</b>	<b>173</b>
Waterbehandelingsproducten • Analyse van het water • Chemische distributie • Elektrolyse • Automatische systemen	
<b>AUTOMATISERING</b>	<b>231</b>
Automatische besturing • Intelligente schakelkasten • Besturingsunits	
<b>VERWARMING</b>	<b>241</b>
Verwarmers • Warmtewisselaar • Warmte pompen • Ontvochtigers	
<b>AFDEKKINGEN, OPROLLERS &amp; LAMELLEN AFDEKKINGEN</b>	<b>267</b>
Accessoires voor overwinteren • Zomerafdekkingen • Staven- en lamellen afdekkingen	
<b>ONDERHOUD VAN HET BAD</b>	<b>305</b>
Onderhoudaccessoires • Elektrische reinigers • Hydraulische reinigers • Bodemzuigers	
<b>TOEBEHOREN VOOR RONDOM HET ZWEMBAD</b>	<b>345</b>
Douches • Zwembadtrappen • Handgrepen • Waterspelen • Aquatische fietsen • Alarm-uitrustingen	
<b>COMFORT EN SPEL PRODUCTEN</b>	<b>369</b>
Supersoft programma • Fitness • Aquagym • Opblaasbare stoelen en speelgoed	
<b>WELLNESS</b>	<b>375</b>
Spa's en Spa's producten	
<b>COMMERCIAL POOLS</b>	<b>399</b>
Overflow spas • Blowers • Filters voor openbare zwembaden • Reinigers voor openbare zwembaden	
<b>ADMINISTRATIE EN TRANSPORTKOSTEN</b>	<b>419</b>
Rekening openen • Algemene verkoopvoorwaarden • Transport- verzendkosten • Retour zenden van goederen	

## Diensten met hoge meerwaarde

- Een uitgebreide productkeuze waaronder de grootstemerken op de markt die Partners van PoolCorp zijn
- Een permanente voorraad afgewerkte producten en onderdelen
- Private Labels
- Exclusieve product programma's van de grootste merken
- Innovatieve en competitieve aanbiedingen
- Het nakomen van levertijden

## Een team van bekwame professionals, opgeleid in de nieuwste zwembad- en spatechnieken

- Adviseurs en specialisten helpen u bij de keuze van het product, verzorgen de klantendienst en antwoorden op technische behoeften
- Onze klantenservice is opgeleid door onze leveranciers en garandeert u snelle retour van producten onder garantie
- Specifieke productopleidingen om u te ondersteunen en uw productkennis uit te breiden\*
- Programma's voor verkoopondersteuning en marketingtools
- Bijstand op beurzen en opendeurdagen



Carine CLAEYS

### Directrice BENELUX

Tel : 00 32 (0) 2 386 03 40  
GSM : 00 32 (0) 471 863 969  
carine.claeys@scppool.com



Caroline CORTHOUTS  
Sales Coordinator  
GSM : 0032 (0) 492 11 47 43  
caroline.corthouts@scppool.com



Maxime DE GUNSCH  
Product Manager  
BELGIË & G.H. LUXEMBURG  
GSM : 0032 (0) 472 054 112  
maxime.degunsch@scppool.com

### Commercieel team



Tobias HOLLACK  
BELGIË  
GSM : 0032 (0) 471 385 453  
tobias.hollack@scppool.com



Sébastien MAEYENS  
BELGIË &  
G.H. LUXEMBURG  
GSM : 0032 (0) 493 354 134  
sebastien.maeyens@scppool.com



Patrick VERVLOET  
BELGIË  
GSM : 0032 (0) 479 934 623  
patrick.vervloet@scppool.com



Rob HAARLEMMER  
NEDERLAND  
GSM : 0031 (0) 653 430 212  
rob@haarlemmer.nl





Zoë SU

**Aankoop  
verantwoordelijke**

Tél : 0032 (0) 2 386 03 44  
purchase.benelux@scppool.com



Hanife KAVLAK



Cyril JEHENSON



Kirsten GIJZEN

**Boekhouding**

Tél : 0032 (0) 2 386 03 49  
finance.benelux@scppool.com



Sébastien BORYS

**Warehouse & Customer Service**

Tél : 0032 (0) 496 527 463  
sebastien.borys@scppool.com



Fabienne MATTHYS



Nathalie LIENARD



Alicia COPPENS



Ingrid HUYBERECHTS  
Marketing

**Verkoop administratie  
& Marketing**

Tél : 0032 (0) 2 386 03 40  
info.benelux@scppool.com



Younass EL KHALFIOU



Mohamed KOUISMI



Kamal ELSOTTOTI



Alexandre D'HAENENS

**Magazijn**



Rik BILLEN



Patrick BEKA

**Technische team**

Tél : 0032 (0) 2 386 03 40  
technicalsupport.benelux@scppool.com



Ioana OKEKE



Guilong ZHANG



**B E N E L U X**

**OPENINGSTIJDEN :**

**Maandag t/m donderdag :**

**8h30 - 17h30**

**Vrijdag : 8h30 - 15h30**

Zaterdag, zondag en feestdagen  
gesloten

SCP Benelux SA

21, Maalbeekweg

B-1930 ZAVENTEM

Tel : 00 32 (0) 2 386 03 40

info.benelux@scppool.com

Wereldleider in de distributie van zwembaduitrusting, reserveonderdelen en aanverwante outdoorproducten

5500 medewerkers

423 agentschappen in Noord-Amerika, Europa en Australië

+ 120 000 klanten wereldwijd

Onze 3 belangrijkste markten:

- Bouwers en aannemers die nieuwe zwembaden installeren en bestaande zwembaden renoveren.
- Zelfstandige gespecialiseerde winkels die outdoorproducten verkopen aan consumenten.
- Dienstverlenende bedrijven voor onderhoud en reparatie van zwembaden en hot tubs.



**SCP is een dochteronderneming en werkmaatschappij van de Amerikaanse groep POOLCORP. Ogericht in 1993 en beursgenoteerd aan de Nasdaq sinds 1995.**

SCP is aanwezig in Europa met momenteel 19 vestigingen in 10 landen: Frankrijk, UK, Italië, Spanje, Portugal, Duitsland, Kroatië, België, Nederland en Groothertogdom Luxemburg.

De missie van SCP: is het uitbreiden van de zwembadmarkt in zijn geheel en daarmee het groeiproces van zijn professionele klanten te helpen, dit samen met de constante kwaliteitsverbetering van de aangegeven diensten.

- Een vestiging in België voor een lokale service
- Vertegenwoordigers die klaar staan voor een bezoek en om uw eventuele vragen te beantwoorden
- Een gekwalificeerde technische dienst
- Deskundig personeel op kantoor tot uw dienst



## SCP Websites



Website voor professionals

<https://www.scpEurope.nl/nl>

Onze corporate website over de SCP-groep  
Vind al het nuttige nieuws voor de zwembadprofessional



ACTI

[www.acti-chemical.com](http://www.acti-chemical.com)

Deze website bevat :

- De ACTISoft-software om te downloaden (gereserveerd voor professionele SCP-klanten), een exclusieve helpdesk die beschikbaar is voor Windows en smartphone. Het laat toe om, vanuit een wateranalyse, een volledige diagnose te stellen en een voorschrift uit te schrijven voor uw klant.
- Presentatie van de Acti en ActiExpert ranges.
- Een verklarende woordenlijst voor alles wat u moet weten over waterbehandeling.



Algemene openbare website

[www.swimmingpool.eu](http://www.swimmingpool.eu)

Verkoopondersteuning voor al onze exclusieve merken en topproducten met advies en actuele trends voor het eindklant.

- Het biedt alle producten van onze exclusieve merken aan om uw verkoopaanpak te ondersteunen.

## UW ACTISOFT-SOFTWARE



Actisoft

[www.acti-chemical.com](http://www.acti-chemical.com)

Met ACTI Soft kunt u uw water testen. U krijgt een diagnose en een " voorschrift " om te weten welke ACTI-producten u moet gebruiken. Met de proefversie kunt u 5 tests per maand uitvoeren. De Pro-versie is niet beperkt en stelt u in staat om de zwembaden van uw klanten te beheren met een geschiedenis van analyses.

## VIND ONS OOK OP SOCIALE NETWERKEN!

Bezoek onze Facebook-pagina's SCP Benelux en Acti, deel onze inhoud met uw klanten, wij bewerken daarvoor "productpresentatie" berichten! Schrijf je in en als je ons leuk vindt, laat het ons weten!

We zijn ook aanwezig op LinkedIn

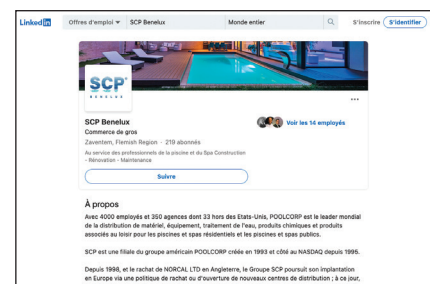

# Tot uw dienst

## DOCUMENTATIE & ANDERE NUTTIGE LINKS

---

Onze onderdelencatalogus



Opbouw van een structuur in Solidbric  
Video YouTube



Liners: Classificatie van de vorm, berekening van de M<sup>2</sup>,  
plaatsing en opmeten



Behandeling : Lexicon, problemen & oplossingen



Covers & rolluiken: Vind het volledige Abridblue programma  
<https://nextpool.com>

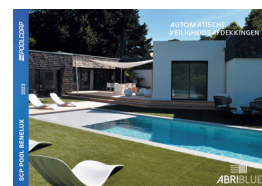

Wellness: voorwaarden en vereisten voor de installatie van een spa.





## SCP ACADEMY



Productspecifieke opleidingen.  
Omdat we weten dat kennis en knowhow in uw beroep voortdurend evolueren.  
Vraag naar onze trainingsagenda voor 2023

## UW PERSOONLIJKE COMMUNICATIE MET SCP

Ons marketingteam staat tot uw beschikking



**Uw project**



Beurzen  
Opendeur dagen  
Opruiming  
Seizoensgebonden promotie



**Contacteer ons**



Praat met uw vertegenwoordiger



**Het model**



We valideren samen het model

## VERKOOPONDERSTEUNING

Vind de marketing tools in onze catalogus

- POS
- Displays
- Mockups
- Brochures
- Samples



# Tot uw dienst

## DE STRATEGISCHE PARTNERS VAN SCP



## DE EXCLUSIEVE MERKEN VAN SCP



P 17

Solidbric  
dubbele dichtheid blok



P 34

Inzetstuk A400 met sluiser

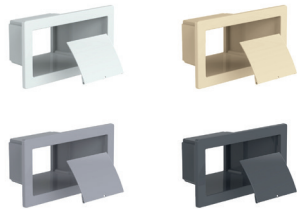

P 61

Sierplaten voor Flat Led



P 66

MID Inlet

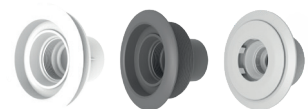

P 88

Unidrive 500



P 89 tot P 95

Griffon producten

Afschuiner



Draadzaag 90cm



Poly Max High Tack Express



Multi tool



Gun Professional



Vloeibaar rubber 5L



Vloeibaar rubber cartridge



Waterdichtheids-  
middel



Universele  
reparatietape



Oppervlaktevernieuwer



P 118

Stonetile  
Gewapende folie

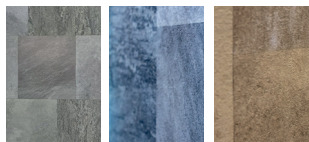

P 127

Intelliflo 3 VSF



P 132

Superflo VS2



P 138

Whisperflo



P 146

Starflo



P 153

Patroonfilter Emaux



P 155

HI Advanced filter



P 165

Platine 6-Clone



P 175

Acti wordt Acti Expert



P 200

SSC Mini



P 211

Aquarite Pro Touch



P 206

VigiPool totaal oplossing

Ofix VP



Daisy VP pH



Zelia VP



Schakelkast Tild VP



Antenne Antea M2



P 239

SPEEDEO Connect tijdens het seizoen



P 242

Verwarmer Thermicro



P 248

PAC AquaX 20 tijdens het seizoen



P 261

PAC Intellitemp tijdens het seizoen



P 262

Ontvochtigers Wesper



P 333

PROWLER P10/P20/P25 robots



P 338

Dolphin LIBERTY draadloze robots



P 364

Selectie van outdoor meubilair en decoratie



P 377

treesse spa's



P 382

Week End zwemspa's



P 406

Max e Pro



# BOUW- SYSTEMEN & OPZETBADEN

- 16** Solidbric  
Polystyreen blokken
- 19** Frame opzetbaden
- 20** Metalen wanden baden
- 22** Inbouwdelen voor opzetbaden
- 23** Bovengrondse zwembaduitrusting
- 25** Trappen
- 26** Afdekkingen en vilt voor opzetbaden
- 27** Liners voor opzetbaden
- 28** Randtegels voor zwembaden  
Dalles de France



# Polystyreen blokken

Origineel concept combineert laag gewicht en de handelbaarheid van Styropor blokken met de stevigheid van beton.

## De voordelen van Solidbric

- Gemakkelijk te hanteren en te snijden
- Lage arbeidsinspanning
- Wordt gecombineerd met de stevigheid van gewapend beton
- Mogelijkheid tot aanpassing van het zwembad (automatische afdekking, liner, trap, enz.)
- Kit te monteren door de eindklant. Ideaal met de GS14 Filtratieblok oplossing
- Handleiding van 40 pagina's met volledige stap-voor-stap instructies



## SOLIDBRIC BLOK 1,25 M LENGTE

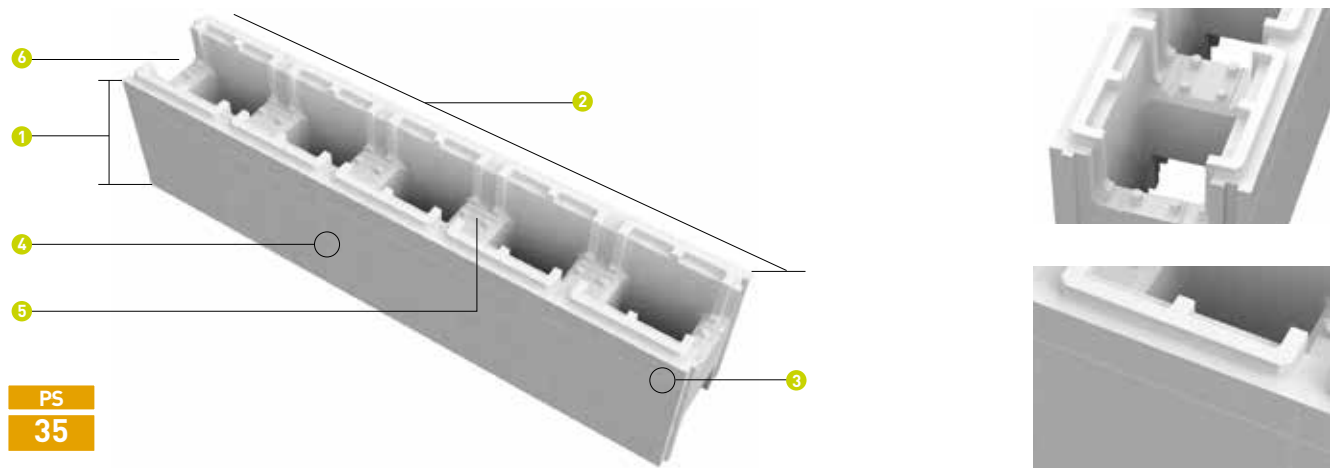

PS  
35

- 1 Hoogte 30 cm, ideaal om trappen onder liner te bouwen
- 2 Breedte 1,25 m of 100 blokken voor een zwembad van 8 x 4 m.
- 3 Snijlijn aan 5 cm van de bovenste kant
- 4 Verticale snijlijnen om de 25 cm
- 5 Uitsparingen voor de wapeningsijzers
- 6 Zelfde behuizing voor insteekhoek als solidbric blokken van 1 m

### TECHNISCHE KENMERKEN

Dichtheid 35 kg/m<sup>3</sup>  
 Hoogte 30 cm  
 Afmetingen : (L) 1,25m x (b) 0,25 m x (h) 0,30 m  
 Kan om de 25 cm afgesneden worden

## Vereist materiaal volgens de afmetingen van het bad

BINNENAFMETINGEN VAN HET BAD IN LM		6X3	7X3	7X3,5	8X4	9X4	9X4,5	10X5	
GEGEVENS	Effectief vloeroppervlak - In m <sup>2</sup>	18	21	24,5	32	36	40,5	50	
	BLOKKEN & RAILS	Aantal rechte blokken 1,25 m	80	90	90	105	110	115	125
		Aantal sets van 2 eindstukken	20	20	20	20	20	20	20
	Muur omtrek=lm Hung rail	18	20	21	24	26	27	30	
BETON	Betonvolume muren, basis 1,50 m - In m <sup>3</sup> *	3,64	4,03	4,22	4,79	5,17	5,36	5,94	
	Betonvolume bodem, basis 12 cm - In m <sup>3</sup>	3,83	4,34	4,85	5,99	6,62	7,25	8,63	
	Totaal betonvolume - In m <sup>3</sup>	7,47	8,37	9,06	10,78	11,79	12,61	14,56	
IJZER	In lm	354	390	408	562	498	516	576	
	Aantal strippen van 6 lm	59	65	68	77	83	86	96	
	Geschat aantal rasters 2,4 x 3,6 m (overlapping inbegrepen)	5	6	6	8	8	9	12	
	Aantal funderingen voor ommuring, basis 4 m Ø 10 mm	5	6	6	7	7	8	8	

\* S3 vloeibaarheidbeton met superplastificeerder

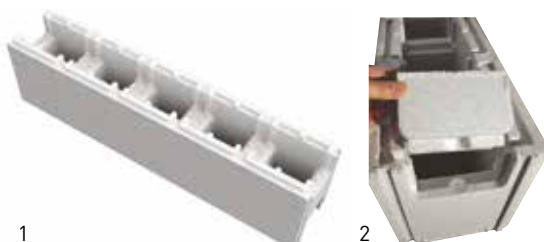

REF	OMSCHRIJVING
1 KNA-800-0017	Blok met dichtheid PS 35 Effectieve afmetingen 1250 x 250 x 300 mm. Totale afmetingen 1265 x 250 x 315 mm. Per blok
2 KNA-800-0004	Eindstuk boven en onder 2 per blok -Het paar

Voorbeelden van Solidbric zwembadblok prijzen op aanvraag



## DE SOLIDBRIC BLOK XL MET VERSCHILLENDE DICHTHEID

Beschikbaar tijdens het seizoen

### Voordelen

- Extra sterkte aan de zwembadzijde: dichtheid PS 45
- Snellere installatie: 1000 mm lang x 500 mm hoog en 250 breed
- Economisch: vermindert de benodigde hoeveelheid bewapening

PS

25/45



### Vereist materiaal volgens de afmetingen van het bad

BINNENAFMETINGEN VAN HET BAD IN LM		6x3	7x3	7x3,5	8x4	9x4	9x4,5	10x5
GEGEVENS	Effectief vloeroppervlak - In m <sup>2</sup>	18	21	24,5	32	36	40,5	50
	Aantal rechte blokken 1 Mm	57	63	66	75	81	84	93
BLOKKEN & RAILS	Aantal sets van 2 eindstukken	12	12	12	12	12	12	12
	Muur omtrek=lm Hung rail	18	20	21	24	26	27	30
	Betonvolume muren, basis 1,50 m - In m <sup>3</sup> *	3,31	3,65	3,83	4,35	4,70	4,87	5,39
BETON	Betonvolume bodem, basis 12 cm - In m <sup>3</sup>	3,83	4,34	4,85	5,99	6,62	7,25	8,63
	Totaal betonvolume - In m <sup>3</sup>	7,13	7,99	8,67	10,33	11,31	12,12	14,02
	In lm	210	228	240	276	294	306	336
IJZER	Aantal strippen van 6 lm	35	38	40	46	49	51	56
	Geschat aantal rasters 2,4 x 3,6 m (overlapping inbegrepen)	5	6	6	8	8	9	12
	Aantal funderingen voor ommuring, basis 4 m	5	6	6	7	7	8	8
	Ø 10 mm							

\* S3 vloeibaarheidbeton met superplastificeerder

REF	OMSCHRIJVING
KNA-800-0021	Blok dichtheid PS 25/45 - Effectieve afmetingen 1000 x 500 x 250 mm
KNA-800-0004	Eindstuk boven en onder 2 per blok -Het paar

Voorbeelden van Solidbric zwembadblok prijzen op aanvraag

# Polystyreen blokken

## MATERIAAL SPECIAAL SOLIDBRIC



### Foam onder liner Speciaal Solidbric

Ideaal voor baden tot 5 x 10m

- Plaatsing met lijm in spray Superpro
- Rollen van 1.50 x 33lm, **50m<sup>2</sup>**
- Dikte 5mm

BCH-800-0001\*

\*Zolang de voorraad strekt

### Verbinding 35x5/6lm

BCH-801-0001 6 ml



### Fibertex vilt 500g/m<sup>2</sup>

- Rol van 1,50 m x 30 m, **45m<sup>2</sup>**
- 100% polyester zeer dik (6,5 mm)
- Ideaal voor polystyreen bekistingsblokken dankzij de dekkraft die het oppervlak vereffend.

FIT-800-0005

**NB : De liner dient niet in direct contact te zijn met het polystyreen (norm NFT 54-802)**



### SuperPro lijm

Emmer met 5 kg - tot 50 m<sup>2</sup>

COL-800-0002

### SuperPro lijm spray

voor alle oppervlakken (beton, stalen, blokken)

COL-800-0003 VERPAK. 12

**ADR**

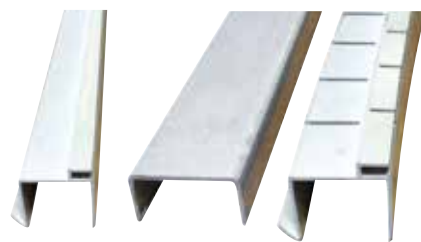

PSI-800-0027

PSI-800-0026

CJP-800-0011

### Bevestigingsrail/strip PVC

Speciaal ontworpen extrusie met ingebouwde verankering.

- Uniforme instandhouding zonder spitage.
- Plaatsbare rail voor het betonneren van de wanden.

REF	OMSCHRIJVING
PSI-800-0027	Profiel U vorm - strip 3 lm - Eenheid
PSI-800-0026	Trap neus - strip 3 lm - Eenheid
CJP-800-0011*	Hervormbaar U vorm bevestigingsprofiel - strip 2 lm - Eenheid

\*Zolang de voorraad strekt



PSI-800-0024

PSI-800-0025

### Bevestigingsprofiel 9 cm breed

- Laat toe het bevestigingsprofiel te plaatsen na het storten van beton.
- Aanbevolen met gewapende folie.

REF	OMSCHRIJVING
PSI-800-0024	Bevestigingsprofiel PVC 9 cm breed lengte van 2 lm - Eenheid
PSI-800-0025	Hoek R15 breedte 9 cm - Eenheid

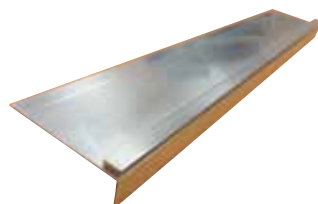

### Aluminium rail breedte 9 cm horizontaal

- Geschikt voor polystyreen blokken
- Verticale omslag van 2 cm voor bevestigen en uitlijnen
- V-vormige boorgeleiding over gehele lengte
- Op metselwerk: vermijdt barsten van de coating
- Strip van 2 lm

TCM-800-0007 Eenheid

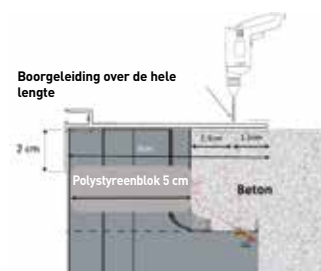

GL460/GL520/GL650

Topkwaliteit made in Italy



\*op polystyreenweefsel



## Voordelen

- Structuur van het zwembad 100% Italiaans
- Zelfdragend metalen frame (Europees patent)
- Verticale steunen, afmeting 60 x 30 mm (ovaalvormig) en dikte 2 mm
- Bovenste buizen diameter 60 mm en dikte 1,5 mm
- Onderste buizen diameter 25 mm en dikte 1,2 mm
- Anti-algen en UV behandeld polyesterweefsel (weerstand van -30° tot 70°)
- Dikte liner 75/100

REF	OMSCHRIJVING	BINNENKANT	BUITENKANT	HOOGTE
NWP-750-0032	GL460	2,65 x 4,60 m	3,06 x 5,10 m	1,25 m
NWP-750-0033	GL520	2,65 x 5,20 m	3,06 x 5,66 m	1,25 m
NWP-750-0034	GL650	2,65 x 6,50 m	3,06 x 6,93 m	1,25 m
NWP-750-0036	Demo zwembad GL	2,65 x 2,65 m		

## Zandfiltersystemen & inbouwdelen

REF	OMSCHRIJVING
PAC-050-0354	Azur set 6 m <sup>3</sup> /u
PSL-050-0013	Poolstyle set 6 m <sup>3</sup> /u

## Zand & grind

REF	OMSCHRIJVING	AZUR 6 M <sup>3</sup> /U	POOLST 6 M <sup>3</sup> /U
SIF-050-0002	Zandzak 25kg	1	2
SIF-050-0001	Grindzak 25 kg	1	-

# Opzetbaden

## GEMINI

Het Gemini-zwembad combineert stijl, prestaties en duurzaamheid.



De structuur, volledig gemaakt van hars, is in lijn met de huidige trends op het gebied van buitenbekleding. De wanden, uniek in hun soort, hebben het voordeel dat ze neutraal zijn. Dit zwembad heeft het voordeel dat het de tijd doorstaat zonder dat het uit de mode raakt. Je hoeft er alleen maar van te genieten.

### De complete GEMINI-kit bevat

- Gegolfde stalen wand voor een betere weerstand tegen waterdruk en impact.
- Galvanische behandeling op basis van zink en krasbestendige beschermende kunsthars om corrosie te voorkomen.
- Stevige 16 cm gegoten polypropyleen bovenrand met universele rand (rond en recht), 20 cm poten en geïntegreerde randafdekking.
- Liner van hoge kwaliteit 0,6 mm met UV - en chloorbescherming, kleur : grijs
- «J» ophangstelsel voor een eenvoudige installatie.
- Pentair/Azur filtratieset



GEMINI zwembaden worden geleverd met een Azur filterkit (zie p. 164).

### Kit Gemini rond Ø 4,57m

SEA-750-9604\* Afmetingen Ø 4,57m hoogte 1,32m - Optioneel: Doucines = 11 stuks

### Kit Gemini rond Ø 5,49m

SEA-750-9605\* Afmetingen Ø 5,49m hoogte 1,32m - Optioneel: Doucines = 13 stuks

### Kit Gemini ovaal

SEA-750-9606\* Afmetingen 3,66 x 7,25 x 1,32 - Optioneel: Doucines = 14 stuks

\*beschikbaar in beperkte hoeveelheden

## ONS ADVIES OM UW ZWEMBAD COMPLEET TE MAKEN



1

2



3



REF	OMSCHRIJVING
PPO-081-0002*	Doucines (+- 1,20m)
1 PER-560-0001	Aansluitset
2 GLP-750-0020	Ladder voor opzet baden
3 SIF-050-0002	Zand - zak van 25 kg

\*beschikbaar in beperkte hoeveelheden

Viltten, liners en noppenfolie vinden op p26 en 27



## PACIFIC

Met de PACIFIC modelzwembaden wordt uw achtertuin omgetoverd tot een Outdoor leefruimte waar u de hele zomer lang van kunt genieten.



De esthetiek, de stevigheid en het design maken deze zwembaden tot een echte blikvanger. Het gebruik van subtiele rondingen en vloeiende lijnen zorgen voor een hoogwaardige afwerking. De PACIFIC heeft een zwembadwanddiepte van 1,32m m waardoor u voldoende ruimte heeft voor plezier en zwemvrijheid.

### De complete PACIFIC-kit bevat

- Gegalvaniseerde stalen onderdelen
- Corrosiebescherming voor een langdurige levensduur
- Zwembaden van 1,32m hoogte
- In elkaar grijpende stabilisatorrails, boven en onder, in elkaar grijpende constructie
- Overlap ophangstelsysteem
- Blauwe Liner 40/100°
- Poolstyle filtratie kit (zie pagina 190)
- Grote opening skimmer + inspuisers



### POOL IN THE BOX

(Onafscheidelijke set geleverd op een verpakte pallet)

### Kit Pacific rond Ø 3,66m

WIL-750-0014\* Afmetingen Ø 3,66m hoogte 1,32m - Optioneel: Doucines = 9 stuks

### Kit Pacific rond Ø 4,57m

WIL-750-0015\* Afmetingen Ø 4,57m hoogte 1,32m - Optioneel: Doucines = 11 stuks

### Kit Pacific ovaal

WIL-750-0016\* Afmetingen 3,70 x 6,20 x 1,32m - Optioneel: Doucines = 13 stuks

\*beschikbaar in beperkte hoeveelheden

## ONS ADVIES OM UW ZWEMBAD COMPLEET TE MAKEN



1

2



3



REF	OMSCHRIJVING
PPO-081-0002*	Doucines (+- 1,20m)
1 PER-560-0001	Aansluitset
2 GLP-750-0020	Ladder voor opzet baden
3 SIF-050-0002	Zand - zak van 25 kg

\*beschikbaar in beperkte hoeveelheden

Viltten, liners en noppenfolie vinden op p26 en 27

# Inbouwdelen voor opzetbaden

## PACKS INBOUWDELEN

Bevat 1 skimmer, 1 waterinlaat et 2 koppelstukken 1,5"/38 mm



### Met skimmer kleine opening

SWL-251-0012

### Met skimmer grote opening

ILP-250-0100

## OVERIGE INBOUWDELEN

REF	OMSCHRIJVING
KOK-250-0002	Skimmer kleine opening
KOK-250-0003	Skimmer grote opening + Skim Vac
KOK-251-8015	Waterinlaat
KOK-251-8016	Skimmer mandje
KOK-251-0004	Skimmer luik
KOK-251-8001	Skimmer flens
PSL-251-8016	Joint double skimmer
KOK-251-8011	Standaard skim Vac. Past op slangen 1"1/2 en 1"1/4
KOK-250-0004	Universeel koppelstuk 1"1/2 en 1"1/4
SWL-251-0003	Skimmer deksel Vogue Ø195mm
SWL-251-0001	Skimmer flens WILL BAR PM
SWL-251-0002	Skimmer luik WILL BAR PM C/12
SWL-251-0004	Skimmer mandje WILL BAR PM C/12
SWL-251-0007	Joint skimmer WILL BAR GM
SWL-251-0008	Skimmer flens WILL BAR GM
SWL-251-0009	Skimmer luik WILL BAR GM
SWL-251-0010	Skimmer mandje WILL BAR GM
PSL-251-0003	Skimmer deksel Olympic Waterpick Ø200mm
EMX-250-0004	Skimmer type 17,5
EMX-250-0019	Waterinlaat Multiflow

## SkimBi

Drijvende skimmer past op de meeste opzetbaden



### KENMERKEN

Past op zwembaden met soepele of harde wand dankzij verschillende onderstellen

Wordt op de filterpomp aangesloten

Verwijdert continu bladeren en vuil

De mand is verwijderbaar om ze gemakkelijk schoon te maken

KOK-250-0006

# Uitrusting voor opzetbaden

## TRAPPEN VOOR OPZET- EN HALF-INGEBOUWDE BADEN

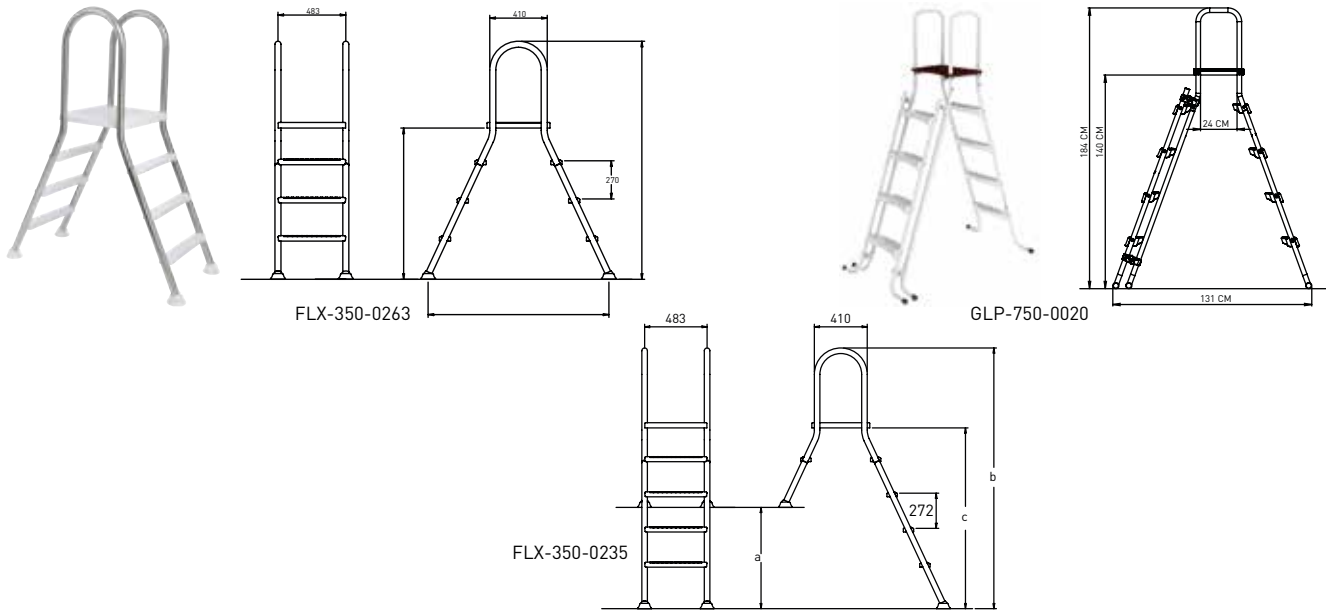

REF	TREDEN	MATEN IN MM		
		Hoogte plat.	Totale hoogte	Maxi zwembad hoogte
Voor opzetbaden				
FLX-350-0263	3+3	1287	1695	1077
FLX-350-0219	4+4	1586	2016	1398
FLX-350-0217	5+5	1773	2216	1598
GLP-750-0020	4+4	1400	1840	1330
Voor half-ingebouwde baden				
		<b>a</b>	<b>b</b>	<b>c</b>
FLX-350-0235	1+4	783	2016	1398
FLX-350-0236	1+5	983	2216	1598

## SCHAKELKAST



**Bovengrondse schakelkast**  
**Met differentieel 30mA en zekering 10A**  
 CCE-570-0279\*

\*zolang de voorraad strekt

## OPROL INRICHTING VOOR OPZETBADEN



Glijsteunen

### Solaris 2

- Aanbevolen voor zwembaden tot 5,49 m breed
- Bestendige zeshoekige buizen
- Bevestiging: klittenband aan de buiskant, tangbevestiging aan de kant van de afdekking

KOK-700-0137

# Uitrusting voor opzetbaden

## DUBBELE TRAP A-FRAME

Speciaal ontworpen voor bovengrondse zwembaden



### KENMERKEN

Zeer stabiel dankzij 4 ankers-4 antislip treden en pvc leuning  
Externe ladder die naar boven kantelt voor totale veiligheid  
Past onder de randstenen van het zwembad  
Hoogte onder platform verstelbaar van 121 tot 137cm - Breedte 60cm

SCO-750-0003

## DUBBELE TRAP H2O



### KENMERKEN

Een brede basis voor meer stabiliteit  
Brede en diepe toegangstrappen voor een betere grip  
Geïntegreerde leuning voor een betere grip  
Onmogelijk om over of achter de trap te zwemmen om niet vast komen te zitten.

SCO-750-0002

## AQUARIUS

De Aquarius is uitgerust met een oprijplaat en twee ankersteunen voor maximale stabiliteit. Het unieke ontwerp zorgt voor watercirculatie die algenvorming bij temperatuur voorkomt. Past perfect op de meeste dekken en bovengrondse zwembaden.



### KENMERKEN

Weerstand tegen U.V. stralen  
Design zorgt voor een betere watercirculatie en voorkomt algenvorming  
Afgeronde hoeken en antislippoppervlakken voor extra veiligheid  
Stabiliteit dankzij een ballast van de onderste trede en twee ankerarmen  
Antislip ramp ondersteund door een sterke PVC-legering  
Diepte zwembad: van 1,20m tot 1,37m

SCO-750-0001



## REKU ELEGANZ 60 «U»

Trap bijzonder geschikt voor universele montage



Beschikbare kleuren (opstap of gehele trap)

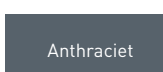
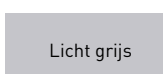
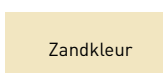
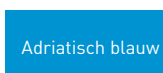
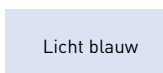
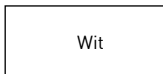

De volgende twee modellen van de Eleganz 60 «U» zijn oppervlakte-onafhankelijk, bevinden zich in het water en zijn geschikt voor alle soorten zwembaden - liner, beton, kuip of resin. Ze kunnen later in het afgewerkte zwembad worden geïnstalleerd en zijn ideaal voor renovatie als vervanging voor een ladder. Alle trappen hebben een geïntegreerd gewicht en de basis is verstelbaar voor aanpassing aan de diepte van het zwembad

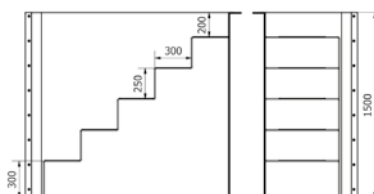

### Korte versie 5 stappen

Voor montage zonder vloerbevestiging, 2 schroeven aan de bovenkant van de muur. Vloersteunen, zonder bevestiging. Verstelbare hoogte tussen 1,20 m en 1,50 m.

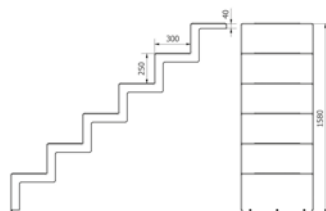

### 5-traps lange versie met platform

Voor montage met 2 schroeven aan de bovenste randsteen. Vloersteunen, zonder bevestiging. Verstelbare hoogte tussen 1,25 m en 1,58 m.

Modulaire kleuren. De trap kan effen zijn of u kunt kiezen voor anti-slip pads in verschillende kleuren.

REF	OMSCHRIJVING
REK-800-0001	Eleganz 60 korte versie - Wit
REK-800-0009	Eleganz 60 lange versie - Wit
REK-800-0182	RVS ankering voor kort model
REK-600-0002	Supplement contrasterende kleur stap
REK-800-0180	Kartonnen verpakking/ Houten pallet

Model Eleganz 80 «U» met 80cm stap ook bestelbaar.  
Vraag uw vertegenwoordiger om meer informatie

# Vilt en afdekking voor opzetbaden

## NOPPENZEILEN

Polyéthylène bleu/bleu, traité anti UV, Epaisseur 180 µ

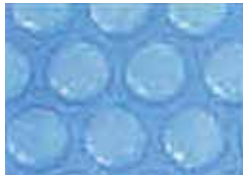

REF	Rond zeil
CID-700-0033	Ø 2,40 m
CID-700-0039	Ø 3,00 m
CID-700-0034	Ø 3,60 m
CID-700-0035	Ø 4,00 m
CID-700-0036	Ø 4,20 m
CID-700-0045	Ø 4,60 m
CID-700-0037	Ø 5,00 m
CID-700-0046	Ø 5,50 m
CID-700-0042	Ø 6,00 m

REF	Ovaal zeil
CID-700-0040	4,85 x 3,60 m
CID-700-0041	5,18 x 3,66 m
CID-700-0043	5,25 x 3,20 m
CID-700-0050	6,20 x 3,70 m
CID-700-0019	7,30 x 3,70 m
CID-700-0044	7,60 x 4,60 m
CID-700-0048	9,15 x 4,60 m

## WINTERZEIL

Kleur blauw/blauw - 80 gr/m<sup>2</sup> - SuperGuard



REF	AFMETINGEN ZEIL
Ronde opzetbaden	
SWL-700-0018	Ø 3,66 m
SWL-700-0001	Ø 4,57 m
SWL-700-0002	Ø 5,48 m
SWL-700-0008	Ø 6,40 m
Ovale opzetbaden	
SWL-700-0024	3,65 X 6,10 m
SWL-700-0003	3,65 X 7,31 m
SWL-700-0004	4,57 X 9,14 m

## COVERSAVER



Verwijdert eenvoudig het water van het zeil. Verlengt de levensduur van het zeil. Werk zonder elektriciteit!

SWL-750-9126

## BODEMVILT

Beschermingsvilt 100% polyester 100 g/m<sup>2</sup>



REF	AFMETINGEN
Ronde baden	
CID-750-0017	Ø 3,00 m
CID-750-0011	Ø 3,60 m
CID-750-0012	Ø 4,60 m
CID-750-0013	Ø 5,00 m
CID-750-0018	Ø 5,50 m
Ovale baden	
CID-750-0014	5,20 x 3,70
CID-750-0015	6,10 x 3,70
CID-750-0019	6,30 x 3,80
CID-750-0016	7,30 x 3,70

## VERVANGINGSLINERS

3 uitvoeringen: Swirl - Boulder of Effen blauw



Swirl



Boulder



Effen blauw



Effen grijs

### KENMERKEN

Overlap uitvoering of "J" Hook

Badhoogte: 122 tot 132 cm

Passen op de meest gangbare maten op de markt: 4,57 tot 6,40 m en ovale baden

0,3 mm overlap liners

0,6 mm voor "J" Hook liners

### Liner overlap 30/100

REF	OMSCHRIJVING	OPHANGSYSTEEM	KLEUR
Vorm: rond			
SWL-750-0207	Liner 3,66 m	Overlap	Effen blauw
SWL-750-0005	Liner 4,57 m	Overlap	Swirl
SWL-750-0010	Liner 4,57 m	Overlap	Boulder
SWL-750-0208	Liner 4,57 m	Overlap	Effen blauw
SWL-750-0006	Liner 5,48 m	Overlap	Swirl
SWL-750-0011	Liner 5,48 m	Overlap	Boulder
SWL-750-0007	Liner 6,40 m	Overlap	Swirl
SWL-750-0012	Liner 6,40 m	Overlap	Boulder
Vorm: ovaal			
SWL-750-0008	Liner 3,65 x 7,31 m	Overlap	Swirl
SWL-750-0105	Liner 3,65 x 7,31 m	Overlap	Boulder
SWL-750-0209	Liner 3,66 x 6,10 m	Overlap	Effen blauw
SWL-750-0009	Liner 4,57 x 9,14 m	Overlap	Swirl
SWL-750-0106	Liner 4,57 x 9,14 m	Overlap	Boulder

### Liner «J» Hook (Vervanging liner voor Gemini en Pacific zwembaden) 60/100

REF	OMSCHRIJVING	OPHANGSYSTEEM	KLEUR
Vorm: rond			
SWL-750-9128	Liner 3,66 m	J Hook	Effen blauw
SWL-750-0202	Liner 4,57 m	J Hook	Effen blauw
SWL-750-0204	Liner 5,49 m	J Hook	Effen blauw
SWL-750-9130	Liner 6,40 m	J Hook	Effen blauw
SWL-750-9127	Liner 3,66 m	J Hook	Effen grijs
SWL-750-0201	Liner 4,57 m	J Hook	Effen grijs
SWL-750-0203	Liner 5,49 m	J Hook	Effen grijs
SWL-750-9129	Liner 6,40 m	J Hook	Effen grijs
Vorm: ovaal			
SWL-750-0206	Liner 3,66 x 7,25 m	J Hook	Effen blauw
SWL-750-0205	Liner 3,66 x 7,25 m	J Hook	Effen grijs

## LINER BESCHERMING

Bescherm de Overlap liner en verhoogt de levensduur van het bad



Aantal pakketten te verstrekken afhankelijk van het zwembadtype

- 4 pakken van 6 stuks voor Ø 2,44 m tot 3,66 m of een rand tussen 7,6 m en 11,4 m
- 5 pakken van 6 stuks voor Ø 4,57 m tot 5,48 m of een rand tussen 14,34 m en 17,2 m
- 6 pakken van 6 stuks voor Ø 6,40 m tot 7,32 m of een rand tussen 20 m en 22,98 m
- 7 pakken van 6 stuks voor Ø 8,23 m tot 8,54 m of een rand tussen 25,8 m en 26,8 m

SWL-800-0001

Pack van 6



# Sahara randstenen en tegels

OP  
BESTELLING



## VLAKKE RANDSTENEN



Hoek 90°



Hoek 150°

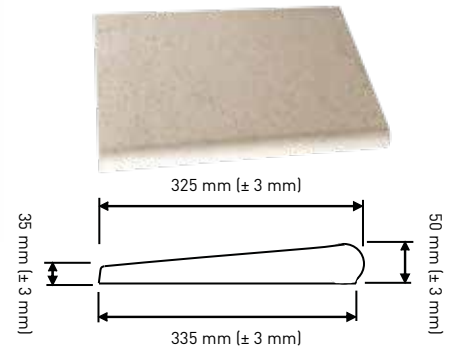

Randsteen recht

## GEWELFDE RANDSTENEN



Hoek 90°



Hoek 150°

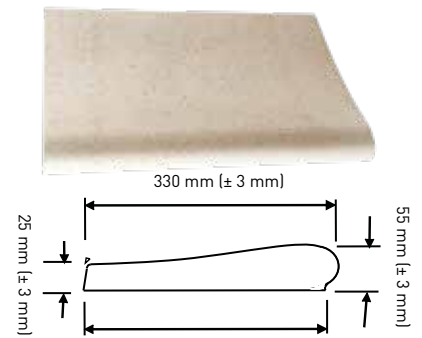

Randsteen recht

## TERRAS-TEGELS



## BESCHIKBARE KLEUREN



Beige roze



Gebroken wit



Natuur hout  
Alleen Louisiane tegels  
- op bestelling



Grijs



Zandgeel





Andere ranges en kleuren op bestelling.  
Rechstreekse levering

## Saharaprogramma randstenen en terrastegels dikte 2,5 cm

### Andere modellen

Trianon- Carthage - Cottage - Ardoise - Louisiane - Memphis - Manhattan -  
Tenere -Corcy - Talon

Voor meer informatie, contacteer ons

### Reconstructie van originele ruwe rotspartijen. SRBA realiseert aantrekkelijk ogende- en aanvoelende producten welke u veel voldoening zullen geven... ... in zowel eigentijdse huizen als oude gebouwen.

Natuursteen opnieuw samengesteld biedt vele mogelijkheden en vormen, ideaal geschikt voor uw ideeën en creaties. Stabiele en constante productie door SRBA met een gegarandeerde kwaliteit materiaal en speciale behandeling van de kleuren resulteren in een homogene kwaliteit van de randstenen en terrastegels.

Scp selecteerde voor U het platte Sahara programma met complete sets met platte randstenen per bad op 1 pallet met de mogelijkheid 1 trapset (romaanse trap 3m) of terrastegels (50 x 50 cm) toe te voegen.

Transportkosten op aanvraag

## RANDSTENEN SAHARA PER STUK

REF	OMSCHRIJVING RANDSTEEN		STUK/PALLET
SRB-370-0232	Randsteen recht 50 x 33 cm	Vlak	60
SRB-370-0130	Randsteen recht 50 x 33 cm	Gewelfd	60
SRB-370-0233	Hoek 90° - Lijm op aanvraag	Vlak	42
SRB-370-0044	Hoek 90° - Lijm op aanvraag	Gewelfd	42
SRB-370-0234	Hoek 150 - Lijm op aanvraag	Vlak	46
SRB-370-0039	Angle 150 - Lijm op aanvraag	Gewelfd	50

## PROGRAMMA BIJPASSENDE TERRASTEGELS

### Kleur gebroken wit

REF	OMSCHRIJVING RANDSTEEN	M <sup>2</sup> /PALLET
SRB-370-0112	Terrastegel 50X50 dikte 2,5 cm - de m <sup>2</sup>	20 (80 tegels)
SRB-370-0263	Skimmer terrastegel 27 x 27cm : tegel + deksel	

Andere programma's terrastegels (andere kleuren, andere dikte...)

## LIJM EN VOEGMIDDEL

REF	OMSCHRIJVING RANDSTEEN	STUK/PALLET
SRB-370-0239	Voegmiddel zak 25kg - prijs per zak (1 zak = 1 set randstenen of 10m <sup>2</sup> tegels )	49 zakken
SRB-370-0241	Dall'colle : Witte lijm zak 25 kg - prijs per zak (1 zak = 4,2 m <sup>2</sup> tegels)	49 zakken

Gelieve bij elke bestelling aan te geven of u vlakke of gewelfde randstenen behoeft,  
en ons tevens informatie te verstrekken mbt de toegankelijkheid van de aflever adres

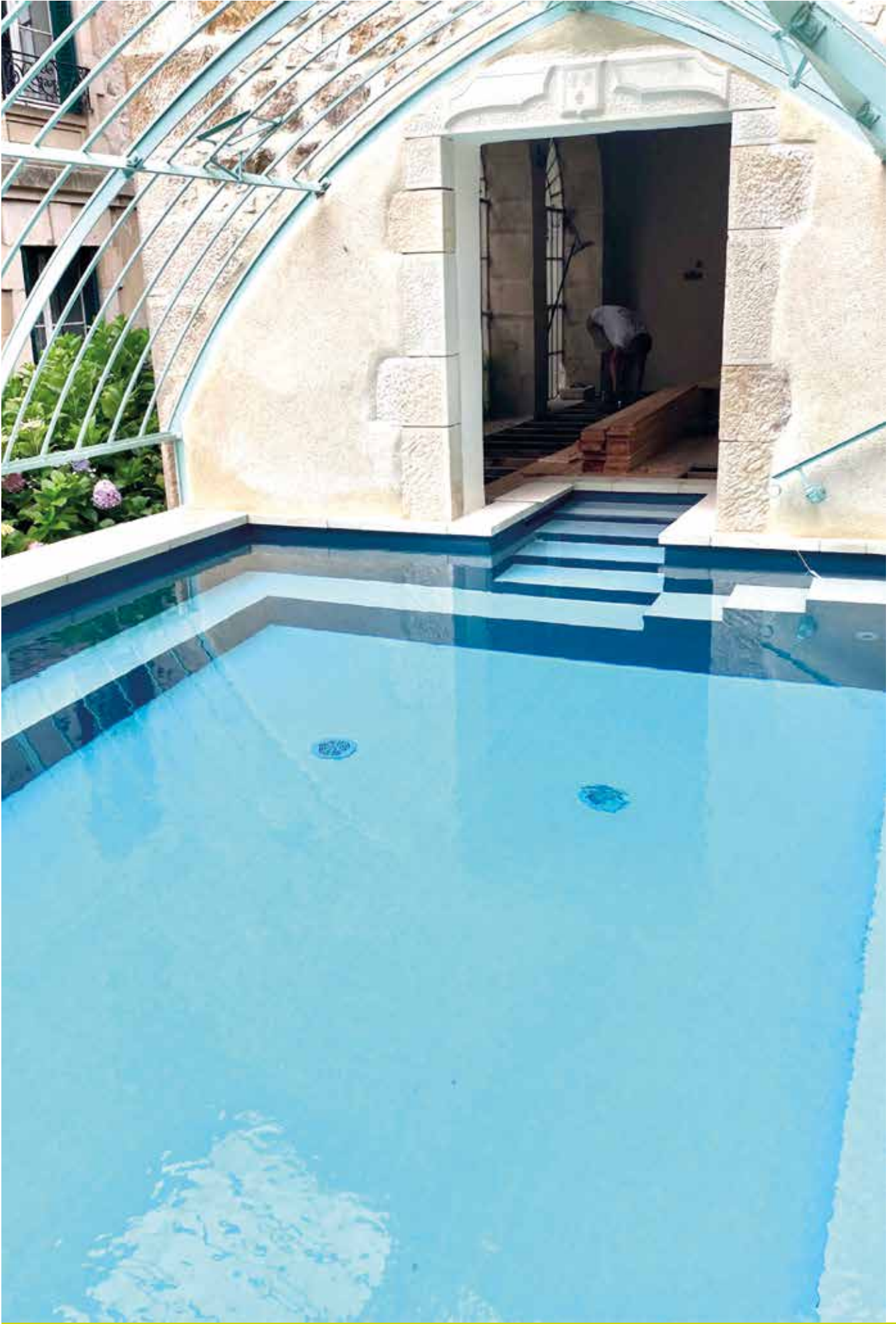



# INBOUWDELEN & BLOW- SYSTEMEN

- 32** Inbouwdelen Weltico
- 37** Inbouwdelen Hayward
- 42** Programma JetVag & New JetVag
- 45** UWE JetStream tegenstroom units
- 52** UWE JetStream massagesystemen
- 54** Losse vervangpompen
- 55** Wateranimatie
- 56** Opties & toebehoren
- 57** Balneo/lucht systemen



# Inbouwdelen Weltico

## SKIMMER A800 DESIGN

De skimmer A800 : zo dichtbij mogelijk bij de bovenrand



RVS versie

### KENMERKEN

Maakt het mogelijk het waterpeil tot slechts 6 cm onder de rand te verhogen  
 Gestroomlijnde design  
 Superieure afwerking  
 Geschikt voor alle soorten zwembaden: liner, beton, acryl...

REF	CODE	OMSCHRIJVING	TYPE
WEL-250-0276	96286	A 800 Wit	Beton/Liner
WEL-250-0070	96386	A 800 Wit	Paneel/Liner
WEL-250-0130	96286G	A 800 Zandkleur	Beton/Liner
WEL-250-0142	96386G	A 800 Zandkleur	Paneel/Liner
WEL-250-0131	96286A	A 800 Zandkleur	Beton/Liner
WEL-250-0143	96386A	A 800 Zandkleur	Paneel/Liner
WEL-250-0129	96286S	A 800 Zandkleur	Beton/Liner
WEL-250-0141	96386S	A 800 Zandkleur	Paneel/Liner
WEL-250-0102	96386I	A 800 RVS	Paneel/Liner
WEL-250-0149	64237	Niveau regelaar voor A800 / A600	

## SKIMMER A600 DESIGN

Het model A600 'Elégance' is beschikbaar op aanvraag



### KENMERKEN

Breedte opening 598 mm  
 Uitvoering Liner / Panelen  
 Aansluiting mannelijk 2", vrouwelijk 1,5" of Ø 50 te lijmen  
 Benodigde koppelstukken: Ø 50 mm : AST-560-0899  
 Ø 63 mm : AST-560-1133

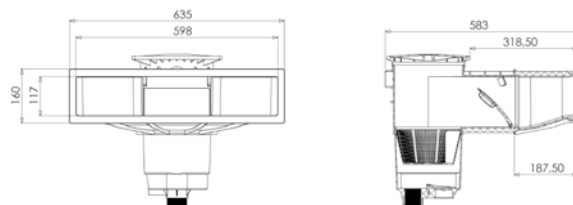

REF	CODE	OMSCHRIJVING	TYPE
WEL-250-0169	91286	A600 Wit	Beton/Liner
WEL-250-0179	91386	A600 Wit	Paneel/Liner
WEL-250-0170	91286G	A600 Grijs	Beton/Liner
WEL-250-0180	91386G	A600 Grijs	Paneel/Liner
WEL-250-0171	91286A	A600 Antraciet	Beton/Liner
WEL-250-0183	91386A	A600 Antraciet	Paneel/Liner
WEL-250-0172	91286S	A600 Zandkleur	Beton/Liner
WEL-250-0184	91386S	A600 Zandkleur	Paneel/Liner
WEL-250-0177	91386I	Skimmer RVS A600I	Beton/Liner



## SKIMMER A500

De skimmer A500: speciaal ontworpen voor discrete integratie.

Het verhoogt het waterniveau tot slechts 45 mm onder de waterlijn. De opening tussen de waterlijn en de boordstenen is bijna onzichtbaar, vergelijkbaar met een spiegelbad.



### KENMERKEN

Openingsbreedte 495 mm

Liner / Paneelversie

Zuigaansluiting: binnen 1"1/2, buiten 2" of uitlaat Ø60 mm om te lijmen

Aansluitingen te voorzien: Ø 50 mm : AST-560-0899  
Ø 63 mm : AST-560-1133

Maximaal waterniveau

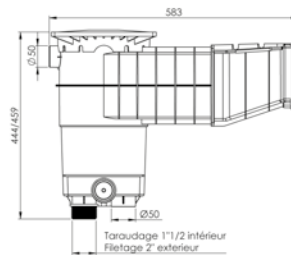
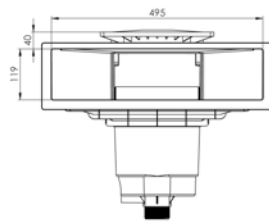
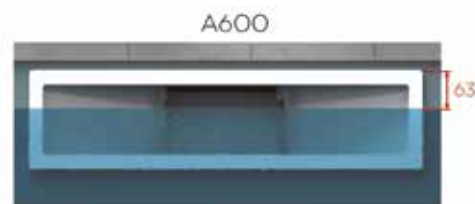

REF	CODE	OMSCHRIJVING	TYPE
WEL-250-0268	95286	A500 Wit	Beton/Liner
WEL-250-0269	95386	A500 Wit	Paneel/Liner
WEL-250-0270	95286A	A500 Antraciet	Beton/Liner
WEL-250-0271	95386A	A500 Antraciet	Paneel/Liner
WEL-250-0272	95286G	A500 Grijs	Beton/Liner
WEL-250-0273	95386G	A500 Grijs	Paneel/Liner
WEL-250-0274	95286S	A500 Zandkleur	Beton/Liner
WEL-250-0275	95386S	A500 Zandkleur	Paneel/Liner









# Inbouwdelen Weltico

## A400 SKIMMER



### KENMERKEN

- Zij-uitgang voor een constant niveau
- Uitgang te lijmen (te perforeren)
- Achter overloop met buiten Ø 50
- Uitgang te schroeven
- Binnenschroefdraad 1"1/2
- Buitenschroefdraad 2"
- Geleverd met witte deksel en telescoop

REF	CODE	OMSCHRIJVING	TYPE
WEL-250-0164	92286 -SP	 A400 Wit	Beton/Liner
WEL-250-0205	92386 -SP	 A400 Wit	Paneel/Liner
WEL-250-0194	92286G -SP	 A400 Grijs	Beton/Liner
WEL-250-0195	92386G -SP	 A400 Grijs	Paneel/Liner
WEL-250-0136	92286A	A400 Antraciet	Beton/Liner
WEL-250-0147	92386A	A400 Antraciet	Paneel/Liner
WEL-250-0134	92286S	A400 Zandkleur	Beton/Liner
WEL-250-0145	92386S	A400 Zandkleur	Paneel/Liner
WEL-250-0077	63118	Niveau regelaar voor A400/200	
WEL-250-0182	63168	Inzetstuk A400 wit+sluiter	
WEL-250-0339	63168A	Inzetstuk A400 antraciet+sluiter	
WEL-250-0340	63168G	Inzetstuk A400 lichtgrijs+sluiter	
WEL-250-0341	63168S	Inzetstuk A400 zand+sluiter	

Model A200 beschikbaar op aanvraag



### A400 Design in 2 delen - Liner/Paneel

Ideal voor renovatie

WEL-250-0277\* 92286NC

\*Verschillende kleuren beschikbaar op aanvraag

## ELEGANCE SKIMMERS



REF	CODE	OMSCHRIJVING	TYPE
WEL-250-0006	93086	Skimmer Élégance	Beton
WEL-250-0001	93286	Skimmer Élégance	Liner
WEL-250-0012	93386	Skimmer Élégance	Paneel

Modellen beschikbaar in paneel uitvoering op aanvraag  
 Kleuren skimmer inzetstuk beschikbaar voor de Élégance uitvoering.

## GEKLEURDE DEKSELS VOOR WELTICO SKIMMERS



REF	OMSCHRIJVING
WEL-251-0222	Deksel + telescoop - Antraciet
WEL-251-0223	Deksel + telescoop - Grijs
WEL-251-0224	Deksel + telescoop - Zandkleur

## VERHOOGING WELTICO SKIMMER



REF	CODE	OMSCHRIJVING
WEL-251-0096	60851	Verhoging Weltico skimmer
WEL-251-0039	62093	Velenging 132mm te lijmen

## WELTICO INSPUITERS



62995



62997

REF	CODE	OMSCHRIJVING	TYPE
WEL-250-0062	62995	Inspuiter te schroeven 1 1/2"	Liner
WEL-250-0080*	62997	Inspuiter te schroeven 1 1/2"	Paneel

\*Zolang de voorraad strekt

## WELTICO BODEMPUTTEN



Standard



Anti-Vortex



Vierkant wit, 360° draaibaar

REF	CODE	OMSCHRIJVING	TYPE
WEL-250-0155	64172	Standard 64172	Beton/Liner
WEL-251-0221*	64173	Kit Anti-Vortex 64173	Liner
WEL-250-0163	64171-SP	Vierkant - wit 360°	Beton/Liner

\*Verkrijgbaar in Antraciet, Grijs en Zandkleur



REF	CODE	OMSCHRIJVING	KLAUR
WEL-251-0123	63690G	Vierkante afdeklens en rooster	Grijs
WEL-251-0124	63690A	Vierkante afdeklens en rooster	Antraciet
WEL-251-0122	63690S	Vierkante afdeklens en rooster	Zandkleur
WEL-250-0293	64198	Vierkante afdeklens en rooster	RVS

## WELTICO WANDDOORVOER



In ABS, lengte 300 mm (ideaal voor Solidbric)

	REF	TYPE
1	WEL-250-0093	Beton
2	WEL-250-0061	Liner

# Weltico programma

## VOLLEDIGE WITTE INSPUITERS



WEL-250-0106



WEL-250-0104



WEL-250-0107

REF	CODE	OMSCHRIJVING	TYPE
WEL-250-0126	64179	Inspuiter 1 1/2 - te schroeven	Beton
WEL-250-0106	64180	Inspuiter Ø 50 - te lijmen	Beton
WEL-250-0104	64183	Inspuiter 1 1/2 - te schroeven	Beton / Liner
WEL-250-0107	64184	Inspuiter Ø 50 - te lijmen	Beton / Liner

Paneel modellen beschikbaar op bestelling

## VOLLEDIGE WITTE BODEMZUIGERAANSLUITINGEN



WEL-250-0109



WEL-250-0110



WEL-250-0113

REF	CODE	OMSCHRIJVING	TYPE
WEL-250-0109	64181	Bodemzuigeraansluiting 1 1/2 - te schroeven	Beton
WEL-250-0112	64182	Bodemzuigeraansluiting Ø 50 - te lijmen	Beton
WEL-250-0110	64185	Bodemzuigeraansluiting 1 1/2 - te schroeven	Beton / Liner
WEL-250-0113	64186	Bodemzuigeraansluiting Ø 50 - te lijmen	Beton / Liner
WEL-250-0111	64189	Bodemzuigeraansluiting 1 1/2 - te schroeven	Kuip
WEL-250-0114	64190	Bodemzuigeraansluiting 1 1/2 te lijmen	Kuip

Kuip modellen beschikbaar op bestelling

## WELTICO KLEURENTOEBEHOREN

REF	CODE	OMSCHRIJVING	KLEUR
WEL-251-0126	64170	Orienteerbare nozzle + sierplaat	Wit
WEL-251-0111	64170G	Orienteerbare nozzle + sierplaat	Grijs
WEL-251-0112	64170A	Orienteerbare nozzle + sierplaat	Antraciet
WEL-251-0110	64170S	Orienteerbare nozzle + sierplaat	Zandkleur
WEL-251-0132	64201	Orienteerbare nozzle	RVS
WEL-251-0128	64163	DESIGN Rooster	Wit
WEL-251-0119	64163G	DESIGN Rooster	Grijs
WEL-251-0120	64163A	DESIGN Rooster	Antraciet
WEL-251-0118	64163S	DESIGN Rooster	Zandkleur
WEL-251-0127	64178	DESIGN Dop	Wit
WEL-251-0115	64178G	DESIGN Dop	Grijs
WEL-251-0116	64178A	DESIGN Dop	Antraciet
WEL-251-0114	64178S	DESIGN Dop	Zandkleur
WEL-250-0316	64165	Schroefdop voor beton & paneel *	Wit
WEL-250-0303	64165G	Schroefdop voor beton & paneel *	Grijs
WEL-250-0304	64165A	Schroefdop voor beton & paneel *	Antraciet
WEL-250-0302	64165S	Schroefdop voor beton & paneel *	Zandkleur
WEL-250-0299	64199	Schroefdop voor beton & paneel *	RVS
WEL-250-0311	64166	Schroefdop voor paneel & Liner **	Wit
WEL-250-0307	64166G	Schroefdop voor paneel & Liner **	Grijs
WEL-250-0308	64166A	Schroefdop voor paneel & Liner **	Antraciet
WEL-250-0306	64166S	Schroefdop voor paneel & Liner **	Zandkleur
WEL-250-0300	64200	Schroefdop voor paneel & Liner **	RVS

\*Dunne \*\*Dikke

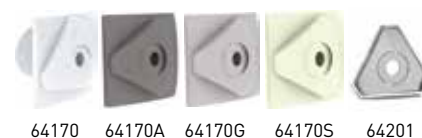

64170 64170A 64170G 64170S 64201



64163 64163A 64163G 64163S



64178 64178A 64178G 64178S



64166-S-G-A



64165

64200

RVS toebehoren hebben dickere zijkanen

## HOOGWATER (SPIEGEL) SKIMMER

3  
JAAR  
GARANTIE

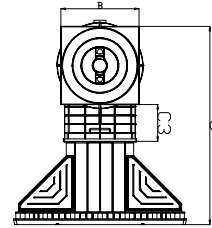
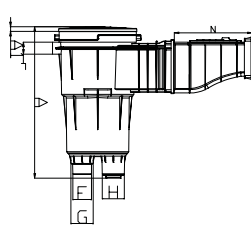
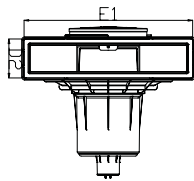

Afmetingen	A	A1	B	C	C3	D2	E1	L	N
mm	483,8	14,5	14,5	250,3	634	142,5	539,1	38	249,2

REF	CODE	OMSCHRIJVING	TYPE
HAY-250-1729	3139	Spiegel skimmer grote opening	Liner
HAY-250-1730	3139LG	Spiegel skimmer grote opening lichtgrijs	Liner

## PREMIUM/COFIES SERIE

3  
JAAR  
GARANTIE

Stil skimmer luik dankzij de demper bovenaan de skimmer opening

### KENMERKEN

Aansluiting 2" te schroeven  $\varnothing$  63 te lijmen (mogelijk  $\varnothing$  50 te lijmen) met doorslagdeksel en overloop  $\varnothing$  32

regelbare klep doorstroming

Werf bescherming

Ttoegestane doorstroming: 6 tot 10 m<sup>3</sup>/uur



HAY-250-0117

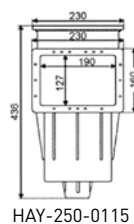
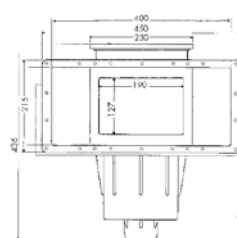
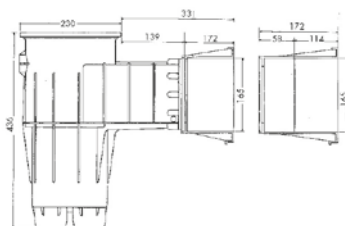

HAY-250-0115

REF	CODE	OMSCHRIJVING	TYPE
HAY-250-0117	3119	Grote opening	Liner
HAY-250-0116	3118	Grote opening	Beton
HAY-250-0114	3110	Kleine opening	Beton
HAY-250-0115	3111	Kleine opening	Liner
HAY-251-0630	SKX16001BE	Verlenging per eenheid	Beton
HAY-251-0632	SKX16001VE	Verlenging per eenheid	Liner



1



2



3



4



5

REF	CODE	OMSCHRIJVING	KLEUR	TYPE
1 HAY-250-0206	3119LG	Grote opening	Lichtgrijs	Liner
2 HAY-250-0205	3119DGR	Grote opening	Donkergrijs	Liner
3 HAY-250-0208	3119SA	Grote opening	Zandkleur	Liner
4 HAY-250-0201	3111LG	Kleine opening	Lichtgrijs	Liner
5 HAY-250-0063	3111DGR	Kleine opening	Donkergrijs	Liner
HAY-250-0203	3111SA	Kleine opening	Zandkleur	Liner
HAY-251 0167	PACKSKIMLG	Deksel voor skimmer	Lichtgrijs	Liner
HAY-251-4993	PACKSKIMDGR	Deksel voor skimmer	Donkergrijs	Liner
HAY-251-0148	PACKSKIMSA	Deksel voor skimmer	Zandkleur	Liner

# Skimmers Hayward

## AUTO-SKIM SERIE

3  
JAAR  
GARANTIE

### ABS skimmers

- Aansluiting 2" te schroeven ,50 of 63 te lijmen , verloopring 2" naar 1"1/2. Overloop aansluitbaar in 50 mm
- Te schroeven deksel
- Aanpassingskroon , debiet regeling luik en klep
- Sierplaat (uitgezonderd rechte skimmer)
- Werf bescherming

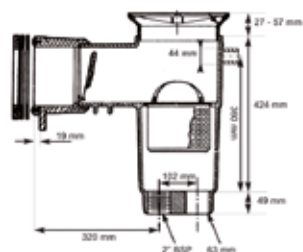
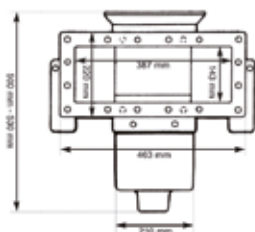

GROTE OPENING (SP1085)

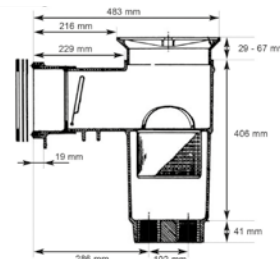
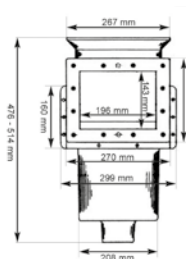

KLEINE OPENING (SP1084)

REF	CODE	OMSCHRIJVING	TYPE
HAY-250-0167	SP1084	Kleine opening wandoorvoer 229mm	Liner
HAY-250-0003	SP1085	Grote opening wandoorvoer 325mm	Liner

## NIVEAU REGELAAR

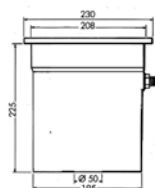
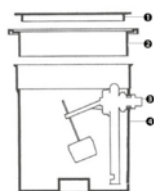

HAY-250-0005 3150 Niveau regelaar

## TOEBEHOREN

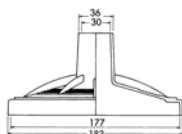

HAY-250-0119



HAY-250-0120



HAY-250-0017



HAY-250-0181



HAY-250-1618

REF	CODE	OMSCHRIJVING
HAY-250-0119	3190	Skim Vac skimmer Premium/Design
HAY-251-5008	3191	Aanpassing 2" - 1"1/2 met schroefdraad
HAY-250-0120	3195	Coffies Verhoging voor skimmers. Hoogte 50 mm voor skimmers
HAY-250-1587	SP1084P1	Verhoging voor skimmer SP1082 tot SP1085
HAY-250-0017	SP1106E	Skim Vac serie SP1080 recht 1"1/2 + pakking
HAY-250-0181	SP11071	Skim Vac serie SP1080 gebogen 1"1/2 en 1"1/4
HAY-250-1618	SP11041	Skim Vac serie SP1090 gebogen 1"1/2 en 1"1/4
HAY-250-0179	SP11054	Skim Vac serie SP1090 rechte aansluiting 1"1/2 en 1"1/4
HAY-250-0174	SP1094D	Skim Vac gebogen
HAY-251-0005	SPX1085Z1AM	Speciaal set bevestiging voor paneel SP1085

# Hayward bodempotten

## HAYWARD ANTI-VORTEX SERIE

- Zijopening 1" 1/2 of 2" te schroeven
- Bodemopening met schroefdraad 1"1/2
- Geleverd met dop van 1"1/2
- Toegestane doorstroming 5 tot 15 m³/uur

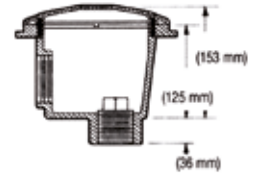
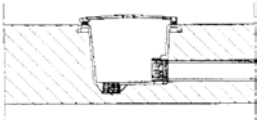

REF	CODE	OMSCHRIJVING	ZIJAANSL.	TYPE
HAY-250-1514	WG1048AVE	Bodempot Anti-vortex	1"1/2	Liner
HAY-250-1512	WG1054AVE	Bodempot Anti-vortex	2"	Beton
HAY-250-1515	WG1049AVE	Bodempot Anti-vortex	2"	Liner

## HAYWARD LUXE SERIE

### Te lijmen

- ABS
- Werf bescherming
- Toegestane doorstroming : 5 tot 15 m³/uur

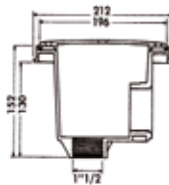

Zijaansluiting 50 **te lijmen**  
Bodemopening met schroefdraad 1"1/2 met deksel

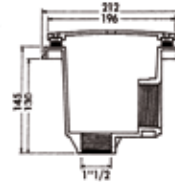

Zijopening 1" 1/2 of 2" **te schroeven**  
bodempot met schroefdraad 1"1/2 met doorslagdeksel



REF	CODE	OMSCHRIJVING	ZIJAANSL.	ONDER AANSLUIT.	TYPE
HAY-250-1802	3254PAK2	2x Bodempot Luxe - Te lijmen	Ø 50	1"1/2	Beton
HAY-250-1803	3255PAK2	2x Bodempot Luxe - Te lijmen	Ø 50	1"1/2	Liner
HAY-250-1797	3252PAK2	2x Bodempot Luxe - Te schroeven	1"1/2	1"1/2 met schroefdraad	Beton
HAY-250-1798	3253PAK2	2x Bodempot Luxe - Te schroeven	2"	1"1/2 met schroefdraad	Liner
HAY-250-1800	3253LGPAK2	2x Bodempot Luxe licht grijs - Te schroeven	1"1/2	1"1/2 met schroefdraad	Liner
HAY-250-1799	3253DGRPAK2	2x Bodempot Luxe donker grijs - Te schroeven	1"1/2	1"1/2 met schroefdraad	Liner
HAY-250-1801	3253SAPAK2	2x Bodempot Luxe - Te schroeven	1"1/2	1"1/2 met schroefdraad	Liner

## TOEBEHOREN VOOR BODEMPOTTEN



### Hydrostatisch ventiel 1"1/2

Aanbevolen in de aanwezigheid van grondwaterlagen

HAY-250-1518 SP1056

### Montage sleutel voor ventiel SP1056

HAY-250-0164 SP1056T

# Hayward bodemzuigeraansluitingen en toebehoren

## BODEMZUIGERAANSLUITINGEN



HAY-250-0137



HAY-250-0032  
Ideaal voor overdruk reinigers



HAY-250-0014

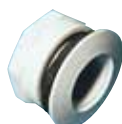

HAY-250-0156



HAY-250-1795



HAY-250-1794



HAY-250-1796

REF	CODE	ZIJAANSLUITING	AANTAL PAKKINGEN	TYPE
HAY-250-0137	3331*	2" Ext - 50 Int	2	Liner
HAY-250-0016	SP1408ELL	2" Ext - 1.5" Int	1	Liner
HAY-250-0032	SP1411ELL	2" Ext - 1.5" Int	2	Liner
HAY-250-0136	3330	2" Ext - 1.5" Int	-	Beton
HAY-250-0014	SP1022E	2" Ext - 1.5" Int	-	Beton
HAY-250-0138	3333*	2" Ext - 50 Int	2	Panelen
HAY-250-1542	SP1408E	2" Ext - 1.5" Int	1	Panelen
HAY-250-0033	SP1411E	2" Ext - 1.5" Int	2	Panelen
HAY-250-0139	3334	2" Ext - 50 Int	1	Polyester bad
HAY-250-0156	SP1023E	2" Ext - 1.5" Int	1	Polyester bad
HAY-250-1795	3331LG	2" Ext - 50 Int	2	Liner
HAY-250-1794	3331DGR	2" Ext - 50 Int	2	Liner
HAY-250-1796	3331SA	2" Ext - 50 Int	2	Liner

\*Niet aanbevolen voor overdruk reinigers - Zie ref. HAY-250-0032 en HAY-250-0033

## TOEBEHOREN

**Verstelbare jets** Geschikt voor Hayward spuitkopbehuizing



HAY-250-0246



HAY-560-0092



HAY-560-0093



Gebruik trap  
HAY-250-1543



Ø 12 mm  
HAY-250-1547



Ø 19 mm  
HAY-250-0245



Ø 8 mm  
HAY-250-0186

REF	CODE	OMSCHRIJVING
HAY-250-1543	SP1419A	Brede opening
HAY-250-0186*	SP1419BE	Jet Ø 10 mm
HAY-250-1547	SP1419CE	Jet Ø 12 mm
HAY-250-0245	SP1419DE	Jet Ø 19 mm
HAY-250-0246	SP1419EE	Jet Ø 25 mm
HAY-560-0092**	SP1026E	Beschermingsrooster voor liner (schroefdraad 33 mm)
HAY-560-1819	SP1026	Beschermingsrooster voor beton (schroefdraad 10 mm)
HAY-250-1818	SP1022CE	Lange dop met O-ring
HAY-250-5010	3391	Cofies dop
HAY-560-0072	SP1022C	Dop 1"1/2 + afdichting C/100

\*zolang de voorraad strekt

\*\* Vrandering van ref HAY-250-1818 tijdens het seizoen

## WANDDOORVOER



1

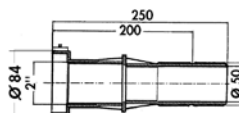

2

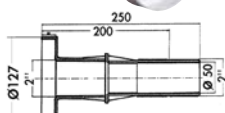

3

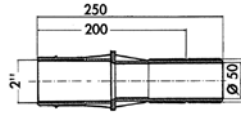

4

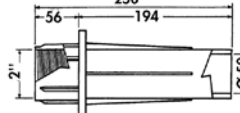

REF	CODE	OMSCHRIJVING	TYPE	AFMETINGEN
1	HAY-250-0142	3352	Voor bodemzuiger aansluiting/inspuiters liner en schijnwerpers 3435 - 25 cm	Liner 2"/50 - te lijmen
2	HAY-250-0143	3353	Voor bodemzuiger aansluiting/inspuiters liner en schijnwerpers 3429 - 25 cm	Liner 2"/50 - te lijmen
3	HAY-250-0141	3350	Voor buizen beton	Béton 2"/50 - te lijmen
4	HAY-250-0144	3358	Voor buizen beton	Béton 63/50 - te lijmen



# Hayward inspueters



## Uitvoeringen voor liner baden

REF	CODE	KLEUR	DEBIET m <sup>3</sup> /u	Ø JET	AANSLUITING	PAKKINGEN
HAY-250-0132	3315		5/6	19 mm	2"Ext - 50 Int	2
HAY-250-0010	SP1411ELL19D		5/6	19 mm	2"Ext - 1.5"Int	2
HAY-250-0185	SP1411ELL19E		7/8	25 mm	2"Ext - 1.5"Int	2
HAY-250-0134	3319		10	Grille	63 Int	2
HAY-250-1805	3315LG	Grijs	5/6	19 mm	2"Ext - 50 Int	2
HAY-250-1820	3315DGR	Antraciet	5/6	19 mm	2"Ext - 50 Int	2
HAY-250-0214	3315SA	Zandkleur	5/6	19 mm	2"Ext - 50 Int	2

## Uitvoeringen voor beton baden

REF	CODE	DEBIET m <sup>3</sup> /u	Ø JET	AANSLUITING
HAY-250-0130	3310	5/6	19 mm	2"Ext - 1.5"Int
HAY-250-0128	3304	5/6	19 mm	2"Ext - 50 Int
HAY-250-0131	3312	5/6	19 mm	2"Ext - 1.5"Int
HAY-250-0154	SP1022E19D	5/6	19 mm	2"Ext - 1.5"Int
HAY-250-0155	SP1022E19E	7/8	25 mm	2"Ext - 1.5"Int
HAY-250-0133	3318	10	Grille	63 Int
HAY-250-0192	SP1425	5/6	19 mm	2"Ext

## Uitvoeringen voor panelen baden - Liner stukken met 2" moer inbegrepen

REF	CODE	DEBIET m <sup>3</sup> /u	Ø JET	AANSLUITING	PAKKINGEN
HAY-250-0135	3321	5/6	19 mm	2"Ext - 50 Int	2
HAY-250-0025	SP1408E19D	5/6	19 mm	2"Ext - 1.5"Int	1
HAY-250-0183	SP1411E19D	5/6	19 mm	2"Ext - 1.5"Int	2
HAY-250-0182	SP1408E19E	7/8	25 mm	2"Ext - 1.5"Int	1
HAY-250-0184	SP1411E19E	7/8	25 mm	2"Ext - 1.5"Int	2

## Uitvoeringen voor opzet baden - Polyester/acryl trap, 2" moer inbegrepen

REF	CODE	DEBIET m <sup>3</sup> /u	Ø JET	AANSLUITING
HAY-250-0129	3306	5/6	19 mm	2"Ext - 50 Int
HAY-250-0157	SP1023E19D	5/6	19 mm	2"Ext - 1.5"Int
HAY-250-0158	SP1023E19E	5/6	25 mm	2"Ext - 1.5"Int

## RVS INZETSTUK HAYWARD



HAY-300-0020\* RVS inzetstuk voor cofies projector

\*zolang de voorraad strekt

Alle inzetstukken beschikbaar op bestelling

## TEGENSTROOMSYSTEEM

Het programma Jet Vag, keuze uit 3 referenties

**Jet Vag Junior Pro** Uitstekende verhouding prijs/kwaliteit met afstandsbediening geleverd (zie onder)

**New Jet Vag** De continuïteit van Jet Vag met extra vermogen dankzij een nieuwe straalpijp (volgende pagina)

**Lum Jet Vag** Combineert het zwemmen met tegenstroming met de schoonheid van veelkleurige led's. Optie in het hele programma: waterstraal en massageslang.

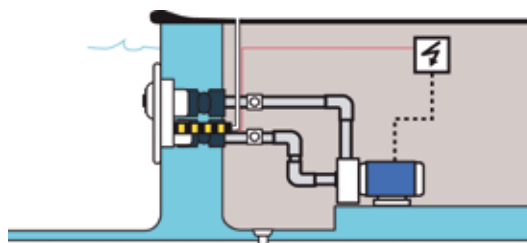
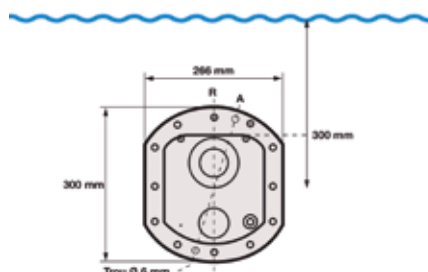

## COMPLETE SET JET VAG JUNIOR PRO

De pomp kan in het technisch lokaal van de filter worden geïnstalleerd (met aanpassing van de leidingdiameter), op voorwaarde dat de pomp belast is (onder het waterpeil).

De pomp moet immers belast zijn en zich zo dicht mogelijk bij de inbouwde lenen bevinden.

Met zijn krachtige pomp zuigt de JET VAG het water van het zwembad aan om het als een stroom uit te pompen.



De standaard geleverde afstandsbediening maakt het mogelijk de tegenstroom op afstand in werking te zetten



**LET OP** De leiding moet worden aangepast mbt de afstand tot de pomp

- De Jet Vag is ontworpen voor elk type van zwembaden
- Inbouwstukken liner voor alle types baden
  - Monobloc voorkap met centrale opening  $\varnothing$  35 mm en drukknop, gepatenteerd systeem
  - Schakelkast + afstandsbediening
  - 2 kranen 1/4 slag  $\varnothing$  63 mm
  - luchtslang voor pneumatische sturing
  - aanzuigslang voor lucht
  - Pomp 1~ of 3~

REF	OMSCHRIJVING
ACS-080-0065	Complete set met pomp 3PK 1~
ACS-080-0066	Complete set met pomp 3PK 3~
ACS-080-0141	Massage set in 1,50 m + slang $\varnothing$ 35 - Beschikbaar voor oudere Jet versies

## JET VAG JUNIOR VERVANGINGSPOMPEN



REF	OMSCHRIJVING
ACS-100-0124	Pomp 3PK 1~ MGD +35-40
ACS-100-0125	Pomp 3PK 3~ MGD + 35-40



\*Uitgezonderd lager, condensator en mechanische afdichting

# Programma NEW JET VAG

## New Jet Vag is geschikt voor alle typen baden

De Lum Jet Vag bevat een grote doorstroomopening Ø 42 mm die een reële stroming toelaat van 40m<sup>3</sup>/u  
Verkrijgbaar in Ø 63 mm één en drief. (krachtstroom) van 3 of 4 PK voor een stroming vanaf de pomp 40 en 70m<sup>3</sup>/u respectievelijk tot 10m  
De voorbereiding is te voorzien in de structuur met behulp van pakket n°1  
Pakket n°2 kan direct of later geplaatst worden indien uw klant de investering wenst uit te stellen.

## PAKKET N°1

### Voor beton/kuip structuren

Inbouwstukken Ø 63 New Jet Vag en Lum Jet Vag 2 ventielen Ø 63

ACS-080-0143

## PAKKET N°2

### Voor paneel structuren

Inbouwstukken speciaal paneel Ø 63 + 2 ventielen Ø 63 - Eenvoudige installatie

ACS-080-0140

## NEW JET VAG



Piezo knop



De standaard geleverde afstandsbediening maakt het mogelijk de tegenstroom op afstand in werking te zetten



Inbegrepen in het pakket n° 2 : pomp met kunsthar motor en 5 jaar garantie voor een stil en voordelig gebruik

### Pakket N°2 Afbouwstukken 3 PK 1-fase

REF	OMSCHRIJVING
ACS-080-0050	Pomp NCC met voorkap + schakelkast + koppelingen - Wit
ACS-080-0059	Pomp NCC met voorkap + schakelkast + koppelingen - Lichtgrijs
ACS-080-0014	Pomp NCC met voorkap + schakelkast + koppelingen - Anthraciet
ACS-080-0051	Pomp NCC met voorkap + schakelkast + koppelingen - Wit
ACS-080-0072	Pomp NCC met voorkap + schakelkast + koppelingen - Lichtgrijs
ACS-080-0074	Pomp NCC met voorkap + schakelkast + koppelingen - Anthraciet

RVS front beschikbaar op aanvraag

## LUM JET VAG

Veel meer dan een tegenstroom! Geïntegreerd in de speciaal gevormde voorkap, veelkleurige ledverlichting met afstandsbediening



### Pakket N°2 Afbouwstukken 3 PK 1~ of 4CV 3~

REF	OMSCHRIJVING
ACS-080-0046*	Pomp NCC met voorkap + schakelkast + koppelingen
ACS-080-0047*	Pomp NCC met voorkap + schakelkast + koppelingen

\*Zolang de voorraadstrekt

# Programma JET VAG

## ACCESSOIRES TEGENSTROOM

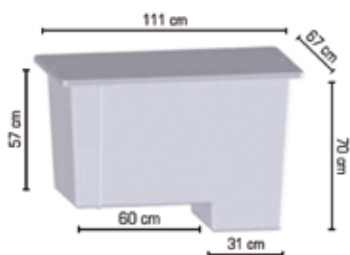

Tegenstroom filterlokaal  
Polyester lokaal met RTM deksel + scharnieren.  
Speciaal voor jetstream inbouw installatie.



Jetstream  
De jetstream past op de straalpijp  
Ø 42 mm en Ø 35 mm, voor een mooie animatie  
van het zwembad



Massage set  
Massage set in 1,50 m Ø 42 Ideaal voor  
ontspanning na het zwemmen  
Voor aanpassing op een Jet Vag oude generatie

REF	OMSCHRIJVING
CCE-570-0129	Schakelkast Jetstream pomp 3 PK 1~ - Zekering inbegrepen
ACS-080-0087	Tegenstroom filterlokaal
ACS-080-0139	Jetstream
ACS-080-0044	Massage set

## VERVANGINGSPOMPEN VOOR TEGENSTROOM & JET VAG

Voor vervanging op een Jet Vag oude generatie

REF	OMSCHRIJVING
ACS-100-0012	215M Pomp los 3PK 1~
ACS-100-0011	295T Pomp los 4PK 3~
CCE-570-0128	Schakelkast jetstream zonder zekering
CCE-570-0396*	Zekering 6/10 amp voor 3~
CCE-570-0397*	Zekering 10/16 amp voor 1~
ACS-081-0022	Zekering voor pomp 3 PK 1~ voor originele schakelkast Jet Vag

\*verandering van REF tijdens het seizoen



















# Enkele UWE tegenstroom units

Biedt uw klanten een tegenstroom unit die overeenkomt met hun verwachtingen en sportniveau



Alle tegenstroom units zijn beschikbaar in driefasen 400V of een-fase 230V versie op aanvraag !  
Upgrade kits voor oudere systemen beschikbaar – neem contact op met uw verkoopvertegenwoordiger

MODEL	ZWEMNIVEAU	UITVOERING			DEBIET	REGELBAAR LUCHT DEBIET	PAG.	
TRIVA 225	Topsporter	Roestvrij staal 			225 m³/u	Zonder lucht*	46	
TRIVA 150	Sportief	Roestvrij staal 			150 m³/u	Zonder lucht*	46	
TRIVA 75	Goed niveau	Roestvrij staal 			75 m³/u	Zonder lucht*	46	
PURO COMPACT	Goed niveau				65 m³/u	Zonder lucht*	47	
PURO I PURO 2	Goed niveau				65 m³/u Puro II 75m³/u	Zonder lucht*	47	
BAMBO 2	Goed niveau	Wit Verlichting optioneel 	Zilverkleurig Verlichting optioneel 	RVS piezo 	RVS Piezo LED verlichting 	75 m³/u	Ja	48
BAMBO	Gemiddeld niveau	Wit Verlichting optioneel 	Zilverkleurig Verlichting optioneel 	RVS piezo LED verlichting 	65 m³/u	Ja	48	
JUNO	Gemiddeld niveau	Wit 	Wit 	RVS piezo 	65 m³/u	Ja	49	
DUNA	Gemiddeld niveau				63 m³/u	Ja	49	
VISA	Gemiddeld niveau				65 m³/u	Ja	51	
OVO	Gemiddeld niveau	Wit 	Zilver 		65 m³/u	Ja	51	

\*Het ontbreken van luchtinjectie zorgt voor comfortabeler zwemmen

## TRIVA

Ideaal voor sportieve zwemmers of een atleet



- Ontworpen voor professionele zwemtraining
- Debiet van 75 m<sup>3</sup>/u tot 225 m<sup>3</sup>/u
- Krachtige en regelmatige stroom
- Minder kolking aan de oppervlakte als bij het op traditionele wijze zwemmen
- 3-intervals besturing met de nieuwe PIEZO touchpad
- Frequentieregelaar (optie)

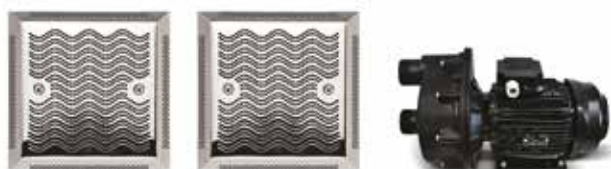

TriVa 75

### TECHNISCHE EIGENSCHAPPEN

Voorflenzen van roestvrij staal

Gescheiden aanzuiging

Opgenomen vermogen Triva 75 : (P1) 3,5 kW, Triva 150 : (P1) 7 kW (2x3,5 kW), Triva 225 : (P1) 10,5 kW (3x3,5 kW)

Débit 21, 42, 63 liters/sec volgens het model 75 m<sup>3</sup>/u, 150 m<sup>3</sup>/u, 225 m<sup>3</sup>/u

Piëzoschakelaar (verlicht)

Stroom 230V 1~ of 400V 3~

#### TRIVA 225 (3 pompen)

REF	CODE	OMSCHRIJVING
UWE-080-0222	2000614	ABS inbouwdelen
UWE-080-0221	2000615	Afbouwstukken met 3 pompen 3~ 3,5 kW
UWE-080-0559	2002275	Afbouwstukken met 3 pompen 1~ 3,0 kW
UWE-081-0963	2000616	Waterdichtheidset voor bad met liner + monobloc + PP

#### TRIVA 150 (2 pompen)

REF	CODE	OMSCHRIJVING
UWE-080-0212	2000594	ABS inbouwdelen
UWE-080-0213	2000596	Afbouwstukken met 2 pompen 3~ 3,5 kW
UWE-080-0245	2000737	Afbouwstukken met 2 pompen 1~ 3,0 kW
UWE-081-0958	2000595	Waterdichtheidset voor bad met liner + monobloc + PP

#### TRIVA 75 (1 pomp)

REF	CODE	OMSCHRIJVING
UWE-080-0051	2000654	ABS inbouwdelen
UWE-080-0052	2000655	Afbouwstukken met 1 pomp 3~ 3,5 kW
UWE-081-0958	2000595	Waterdichtheidset voor bad met liner + monobloc + PP

# Jet Stream tegenstroom units

## PURO COMPACT

Een alles-in-één oplossing met mondstuk, geïntegreerde piëzo-besturing en afzuiging.



- Tegenstroom unit met FLATstream Technologie voor puur zwemplezier
- Gestandaardiseerde zuigkracht met 'anti-haar' zuigsysteem
- Geïntegreerde piëzo besturing
- Debiet van 65 m<sup>3</sup>/u
- Geen luchttoevoer
- Voorflens van hoge kwaliteit gepolijst RVS, ultraplatt ontwerp 300x500x20
- Voorgemonteerde ABS- of RVS inbouwdelen
- Voorkomt draaikolken
- Stil

### TECHNISCHE EIGENSCHAPPEN

Roestvrij stalen voorflens 1,4571/316Ti

Stroomverbruik	3,5kW
Waterdebiet	18l/sec (65m <sup>3</sup> /u)
Stroom	230V 1~ of 400V 3~

REF	CODE	OMSCHRIJVING
UWE-080-0263	2001070	PURO COMPACT ABS inbouwdelen
UWE-080-0264	2001073	PURO COMPACT ABS inbouwdelen
UWE-080-0040	2001195	PURO COMPACT unit 3,0 kW 1~
UWE-081-1003	2001074	PURO COMPACT waterdichtheidset liner + monobloc + PP

## PURO 1 & 2

Personaliseer de tegenstroom unit naar wens.



Compleet kitPURO 1



Compleet kit PURO 2

REF	CODE	OMSCHRIJVING
UWE-080-0028	2001237	PURO ABS inbouwdelen
UWE-080-0030	2001239	PURO afbouwstuk 3,5 kW
UWE-081-0081	267726	PURO waterdichtheidset voor bad met liner + monobloc
UWE-080-0031	2001238	PURO 2 ABS inbouwdelen
UWE-080-0032	2001240	PURO 2 afbouwstuk 3,5 KW
UWE-081-0082	267727	PURO 2 waterdichtheidset voor bad met liner + monobloc + PP

1~ versie op aanvraag

Alle onderdelen van de kits zijn afzonderlijk verkrijgbaar op aanvraag. Neem contact op met uw vertegenwoordiger voor meer informatie.

## BAMBO 2



ABS Wit



RVS versie

### TECHNISCHE EIGENSCHAPPEN

Energieverbruik : 3 500 Watt
Debiet 21 l/s (75 m³/u) / Geïntegreerde afzuiging
2 buizen met regelbaar debiet
Regelbaar bubbelbad
Pneumatische aan/uitknop
Stroom 230V 1~ of 400V 3~
LED 2 x 10 watt verlichting
Zeewater compatibel tot 3% voor ABS-modellen.

### Bambo 2 witte versie met verlichting (LED)

REF	CODE	OMSCHRIJVING
UWE-080_0114	177584	ABS inbouwdelen met verlichting
UWE-080-0153	2000141	Afbouwstukken met 2 pompen 3,5 kW 3~
UWE-081-0845	2000145	Waterdichtheid set voor bad met liner met verlichting + monobloc + PP

Massageslang en handgreep in optie

### Bambo 2 RVS versie Piezo zonder verlichting

REF	CODE	OMSCHRIJVING
UWE-080-0077	098764	ABS inbouwdelen zonder verlichting
UWE-080-0053	2000847	Afbouwstukken met pomp 3,5 kW 3~
UWE-080-0270	2001127	Afbouwstukken met pomp 3,0 kW 1~
UWE-081-1288	273697	Waterdichtheid set voor bad met liner zonder verlichting + monobloc + PP

Massageslang en handgreep in optie

## BAMBO



ABS Wit



ABS zilver

### TECHNISCHE EIGENSCHAPPEN

Energieverbruik : 3 500 Watt
Debiet 18 l/s (65 m³/u) / Geïntegreerde afzuiging
Pijp met regelbaar debiet
Regelbaar bubbelbad
Pneumatische aan/uitknop of piezo
Stroom 230V 1~ of 400V 3~
LED 2 x 10 watt verlichting
Zeewater compatibel tot 3% voor ABS-modellen.
Jet Control bedieningsunit voor Piezo versies

### Bambo witte versie met verlichting (LED)

REF	CODE	OMSCHRIJVING
UWE-080-0337	262942	ABS inbouwdelen met verlichting
UWE-080-0343	262954	Afbouwstukken met pomp 3,5 kW 3~
UWE-080-0391	265989	Afbouwstukken met pomp 3,0 kW 1~
UWE-081-0733	182584	Waterdichtheid set voor bad met liner met verlichting + monobloc + PP

Massageslang en handgreep in optie

### Bambo witte versie zonder verlichting

REF	CODE	OMSCHRIJVING
UWE-080-0338	262944	ABS inbouwdelen zonder verlichting
UWE-080-0343	262954	Afbouwstukken met pomp 3,5 kW 3~
UWE-080-0389	265988	Afbouwstukken met pomp 3,0 kW 1~
UWE-080-0253	012856	Waterdichtheid set voor bad met liner zonder verlichting + monobloc + PP

Massageslang en handgreep in optie



## JUNO



Versie ABS wit



Versie PIEZO

### TECHNISCHE EIGENSCHAPPEN

Opgenomen vermogen (P1) : 3500 W
Debiet 18 l/s (65 m³/u)
Geïntegreerde aanzuiging
Straalpijp met regelbaar debiet
Regelbaar bubbelbad
Pneumatische aan/uit knop of piezo
Stroom 230V 1~ of 400V 3~
Zeewater compatibel tot 3% voor ABS-modellen.

JUNO-model ook in zilver verkrijgbaar.

REF	CODE	OMSCHRIJVING
UWE-080-0338	262944	ABS inbouwdelen
UWE-080-0214	2000559	RVS front + aanvulling pomp 3,5 kW 3~ piezo
UWE-080-0250	2000811	RVS-front + aanvulling pomp 3,0 kW 1~
UWE-080-0341	262952	Wit front + aanvulling pomp 3,5 kW 3~
UWE-080-0390	265987	Wit front + aanvulling pomp 3,0 kW 1~
UWE-081-0130	012856	Waterdichtheid set voor bad met liner + monobloc + PP

Massageslang en handgreep in optie

## DUNA



ABS wit

### TECHNISCHE EIGENSCHAPPEN

Opgenomen vermogen 3,5 kW
18 l/s (65 m³/u)
Geïntegreerde aanzuiging
Straalpijp met regelbaar debiet
Constant bubbelbad
Pneumatische aan/uit knop
Stroom 230V 1~ of 400V 3~
Compatibel met zout water tot 3%

Verkrijgbaar in zilver versie

### Witte versie

REF	CODE	OMSCHRIJVING
UWE-080-0359	263118	ABS inbouwdelen
UWE-080-0168	2000191	Afbouwstukken met pomp 3,5 kW 3~
UWE-080-0164	2000192	Afbouwstukken met pomp 3,0 kW 1~
UWE-081-0128	012765	Waterdichtheid set voor bad met liner + monobloc + PP

Massageslang en handgreep in optie

## COCO



ABS Wit

### TECHNISCHE EIGENSCHAPPEN

Opgenomen vermogen: 3 500 watt

Debiet 18 l/s (65 m<sup>3</sup>/u)

Straalpijp met regelbaar debiet

Regelbaar bubbelbad

Constant bubbelbad

Pneumatische aan/uitknop

Stroom 230V 1~ of 400V 3~

Compatibel met zout water tot 3%

Verkrijgbaar in zilver versie

### Witte versie

REF	CODE	OMSCHRIJVING
UWE-081-0047	262926	ABS inbouwdelen
UWE-080-0330	262923	Afbouwstukken met 2 pompen 3,5 kW 3~
UWE-080-0339	265950	Afbouwstukken met 2 pompen 3,0 kW 1~
UWE-081-0128	012765	Waterdichtheid set voor bad met liner + monobloc + PP

Massageslang en handgreep in optie

## MIRO 1 RVS



### TECHNISCHE EIGENSCHAPPEN

Gescheiden aanzuiging 3500 Watt

Debiet 12 tot 18 l/s (43 tot 65 m<sup>3</sup>/uur met 3,5 kw pomp per buis)

Buis met regelbaar debiet

Constant bubbelbad

Pneumatische aan/uitknop

Stroom 230V 1~ of 400V 3~

Onafhankelijke aanzuigstuk meegeleverd

REF	CODE	OMSCHRIJVING
UWE-080-0411	267725	ABS inbouwdelen
UWE-080-0456	268390	Afbouwstukken met pomp 3,5 kW 3~
UWE-080-0433	268036	Afbouwstukken met pomp 3,0 kW 1~
UWE-080-0233	2000660	Optie met driefasige pomp 3 KW + PIEZO aanraakknop
UWE-081-0081	237726	Waterdichtheid set voor bad met liner + monobloc + PP

Massageslang en handgreep in optie

VISA



## TECHNISCHE EIGENSCHAPPEN

Buis met + monobloc + PP orienteerbaar met verstelbaar debiet
Omschakelbare lucht - met piëzoschakelaar
Aanzuig inbegrepen
Vermogen (P1) 3500 Watt
Debiet 65 m <sup>3</sup> /u
Verlichte PIEZO knop inbegrepen
Stroom 230V 1~ of 400V 3~
Compatibel met zout water tot 3%
Kleursysteem past bij alle zwembadkleuren

REF	CODE	OMSCHRIJVING
UWE-080-0553	2001625	ABS inbouwdelen
UWE-080-0554	2001627	Aanvulling pomp 3,5kW/400V 3~
UWE-080-0556	2001685	Aanvulling pomp 3,0 kW/230V 1~
UWE-081-0128	012765	Waterdichtheid set voor bad met liner + monobloc + PP

OVO



ABS Wit

ABS zilver

## TECHNISCHE EIGENSCHAPPEN

Beschikbare 1~ uitvoeringen 230v 50Hz: 1,7kW, 41m <sup>3</sup> /u en 3,0kW,56m <sup>3</sup> /u
Beschikbare 3~ uitvoeringen 400v 50Hz: 2,5kW, 46m <sup>3</sup> /u en 3,5kW, 65m <sup>3</sup> /u
Inbegrepen onderdelen:
2 PVC kogelkranen
Verbindingsleidingen
PVC koppelstukken
Elektriciteitskast

Andere zilveren modellen ook verkrijgbaar op aanvraag

Iedere tegenstroom unit wordt geleverd met inbouwdelen, extra onderdelen, pomp, schakelkast en klemframe

REF	CODE	OMSCHRIJVING
UWE-080-0249	2000786	Tegenstroom OVO compleet 1,7kW - 230V
UWE-080-0247	2000784	Tegenstroom OVO compleet 3,0 kW - 230V
UWE-080-0280	2001254	Tegenstroom OVO compleet 3,0 kW - 230V Zilver
UWE-080-0248	2000785	Tegenstroom OVO compleet 2,5kW - 400V
UWE-080-0246	2000783	Tegenstroom OVO compleet 3,5kW - 400V

## VIVA

Vijf straalpijpen voor plaatsing op de bodem van uw zwembad.



### TECHNISCHE EIGENSCHAPPEN

Opgenomen vermogen: 3 500 watt
Debiet 18 l/s (65 m <sup>3</sup> /u)
2 onafhankelijke aanzuigingen inbegrepen
Wellnessmassage met 5 stralen
Constant bubbelbad
Stroom 230V 1~ of 400V 3~
Pneumatische bediening of piëzo- aanraakschakelaar als optie (p. 56)

Tevens verkrijgbaar in RVS rond of vierkant

### Witte versie

REF	CODE	OMSCHRIJVING
UWE-080-0037	265541	ABS inbouwdelen
UWE-080-0386	265544	Aanvulling front + pomp 3,5 Kw 3~
UWE-080-0446	268053	Afbouwstukken met pomp 3,0 kW 1~
UWE-081-0746	185348	Waterdichtheid set voor bad met liner + monobloc + PP

## LIDO 1

Vijf straalpijpen voor de wand van het zwembad



### TECHNISCHE EIGENSCHAPPEN

Opgenomen vermogen: 3 500 watt
Debiet 18 l/s (65 m <sup>3</sup> /u)
2 onafhankelijke aanzuigingen inbegrepen
Wellnessmassage met 5 stralen
Constant bubbelbad
Stroom 230V 1~ of 400V 3~
Pneumatische bediening of piëzo- aanraakschakelaar als optie (p. 56)

Tevens verkrijgbaar in RVS rond of vierkant

### Witte versie

REF	CODE	OMSCHRIJVING
UWE-080-0387	265545	ABS inbouwdelen
UWE-080-0388	265604	Afbouwstukken met pomp 3,5 kW 3~
UWE-080-0447	268054	Afbouwstukken met pomp 3,0 kW 1~
UWE-081-0747	185355	Waterdichtheid set voor bad met liner + monobloc + PP

## LIBRA 3, 4, 5 & QUAD



Witte versie



RVS ronde versie



RVS vierkante versie

### TECHNISCHE EIGENSCHAPPEN

- 3, 4 of 5 Wellness mondstukken
- Model rond of Quad (vierkant) naar keuze
- Debiet 11, 14 of 18 liter per seconde
- Constant bubbelbad
- 2 gescheiden aanzuigingen / Stroom 230V 1~ of 400V 3~
- Opgenomen vermogen 3 500 watt
- Zeewater compatibel tot 3% voor ABS-modellen.
- Pneumatische bediening of piëzo-aanraakschakelaar als optie (p. 56)

### Libra 3 ABS wit\*

REF	CODE	OMSCHRIJVING
UWE-080-0424	267877	ABS inbouwdelen
UWE-080-0426	267882	Afbouwstukken met pomp 3,5 kW 3~
UWE-080-0435	268040	Afbouwstukken met pomp 3,0 kW 1~
UWE-081-0750	185389	Waterdichtheid set voor bad met liner + monobloc + PP

\*ook verkrijgbaar in Libra 4 en 5

## LIDO BLOC

10 sproeiers op een enkel afdichtingsstuk



- Krachtige volledige rugmassage
- Vermogen: ca. 65 m3/u
- Permanente luchttoevoer
- Geïntegreerde piëzoknop
- Hoogwaardig spiegelgepolijst roestvrij stalen front
- Platte uitvoering 300 x 500 x 15 mm
- Afdichtingsonderdelen in ABS voorgemonteerd op een roestvrijstalen drager
- Kan ook worden gebruikt als tegenstroom-zwemsysteem bij horizontale montage.

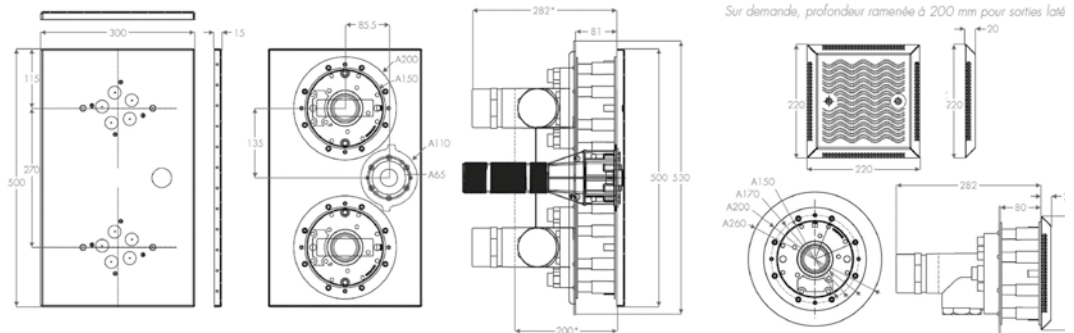

REF	CODE	OMSCHRIJVING
UWE-080-0054	2001079	ABS inbouwdelen
UWE-080-0055	2001077	Afbouwstukken met pomp 3~ 3,5 kW
UWE-080-0056	2001318	Afbouwstukken met pomp 3,0 kW 1~
UWE-081-0079	2001078	Waterdichtheid set voor bad met liner + monobloc + PP



## 3~ 400V

**Compatibel PURO, PURO COMPACT, JUNO, MIRO, COCO, DUNA, VISA, OVO, LIBRA en VIVA**

UWE-080-0063 090647 Pomp 2" 3~ 3,5 kW

---

**Compatibel LARGO, PUNTO, CASCADA en OVO laag vermogen**

UWE-080-0061 012575 Pomp 2" 3~ 2,5 kW

---

**Compatibel BAMBO 2, TRIVA 75, MIRO 2, TRIVA 150, TRIVA 225, MIRO SPORT**

UWE-080-0064 091504 Pomp 2,5" 3~ 3,5 kW

---

## 1~ 230V

**Compatibel PURO, PURO COMPACT, JUNO, MIRO, COCO, DUNA, VISA, OVO**

UWE-080-0101 120360 Pomp 2" 1~ 3 kW

---

**Compatibel LARGO, PUNTO, CASCADA en OVO laag vermogen**

UWE-080-0102 123083 Pomp 2" 1~ 1,7 kW

---

**Compatibel BAMBO 2, TRIVA 75, MIRO 2, TRIVA 150, TRIVA 225, MIRO SPORT**

UWE-080-0316 247858 Pomp 2,5" 1~ 3kW

---

## PERLA



- Stel uzelf voor in uw zwembad, omgeven door sprankelende bubbels die u verwennen en verfrissen.
- De PERLA bubbel plaat vindt een perfecte plaats op de bodem van het bad of in een zitplaats.
- U kunt uw welzijn momenten ook aan uw persoonlijke verwachtingen aanpassen door een aantal platen, met meerdere stroomsterkten, bij elkaar te plaatsen.

### KENMERKEN

Bubbel plaat met luchtbooster

High end handmatig gepolijst RVS

Platte constructie 485 x 278 x 4 mm, afgeronde hoeken

Voor beton en beton/liner baden

Energieverbruik van 0,4 kW tot 2,2 kW

Elektrisch vermogen 230/400 Volt

REF	CODE	OMSCHRIJVING
UWE-081-0057	2000331	ABS inbouwdeelen
UWE-081-0058	2000332	Sierplaat + pakkingen voor liner baden
UWE-081-0931	2000462	Sierplaat + pakkingen voor betonnen baden
UWE-080-0179	2000248	Blower met zij-aanzuiging 1,3kW
UWE-080-0175	2000225	Blower met zij-aanzuiging 1,6kW

5W geïntegreerde RGB LED beschikbaar op aanvraag

## AANRAAKKNOP PIEZO



REF	CODE	OMSCHRIJVING
UWE-081-0561	098665	ABS inbouwdelen standaard: Piëzokabel lengte is 7m, als optie met 20m
UWE-080-0258	2000969	Vierkanten PIEZO met JetControl 3,5kW/400V
UWE-080-0257	2000968	Ronde PIEZO met JetControl 3,5kW/400V
UWE-081-0960	2000602	Piezo schakelaar met vierkanten RVS sierplaat
UWE-081-0976	2000645	Piezo schakelaar met ronde RVS sierplaat
UWE-081-0992	2000770	JetControl, besturingsunit voor 1 pomp 3.5kW/400V
UWE-081-0994	2000772	JetControl, besturingsunit voor 1 pomp 3,0 kW/230V
UWE-081-0921	2000414	Waterdichtheidset voor liner zwembad

## PNEUMATISCHE KNOPPEN

REF	CODE	OMSCHRIJVING
UWE-081-0561	098665	ABS inbouwdelen
UWE-081-0562	098681	Pneumatische knoppen voor aanvulling met doos voor driefasige pomp 3,5 kW wit
UWE-081-1113	262606	Pneumatische knoppen voor aanvulling met doos voor driefasige pomp 3,5 kW RVS
UWE-080-0138	196493	Pneumatische knoppen voor aanvulling met doos voor eenfasige pomp 3,0 kW wit
UWE-081-0921	2000414	Waterdichtheidset voor liner zwembad

## TOEBEHOREN



REF	CODE	OMSCHRIJVING
UWE-081-0045	005678	Montage support voor pomp 3,5 kW/3,2 kW
UWE-081-0084	005660	Montage support voor pomp 2,5 kW
UWE-080-0046	267550	RVS handgreep
UWE-080-0027	005850	Massage slang (lang mondstuk)
UWE-080-0045	091629	Massage slang (kort mondstuk)



## BLOWERS GENESIS

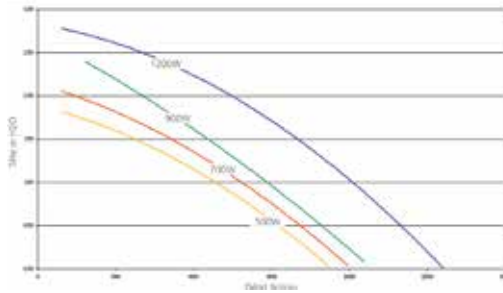

HAI-850-0097

G90-2HN-S

Blower met verwarmer 250 W

0,9

## AANZUIGING

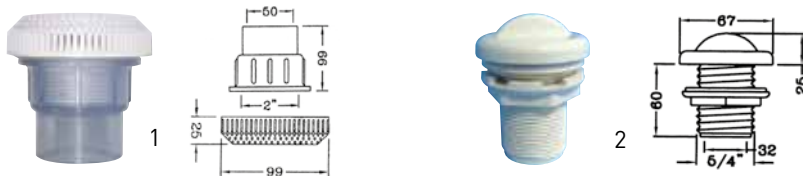

REF	CODE	OMSCHRIJVING
1	HAI-851-0035	80-90042SCFR Rechte bodem aanzuiger met rooster Ø 50 mm
2	HAI-851-0645	10-2100ME WHT Luchtaanzuiging voor lucht/water inlaat (Venturi) 32 mm bin 5/4" buit

## ENGELSE/METRIEK-ADAPTERS

### BELANGRIJK

Internationale conventie voor loodgieters (conventionele, niet-reële equivalenties)

ID = Ø binnen = Vrouwelijk = Socket OD = Ø buiten = Mannelijk = Spigot

1/2" = 20 mm 1" = 32 mm 1,5" = 50 mm 2" = 63 mm

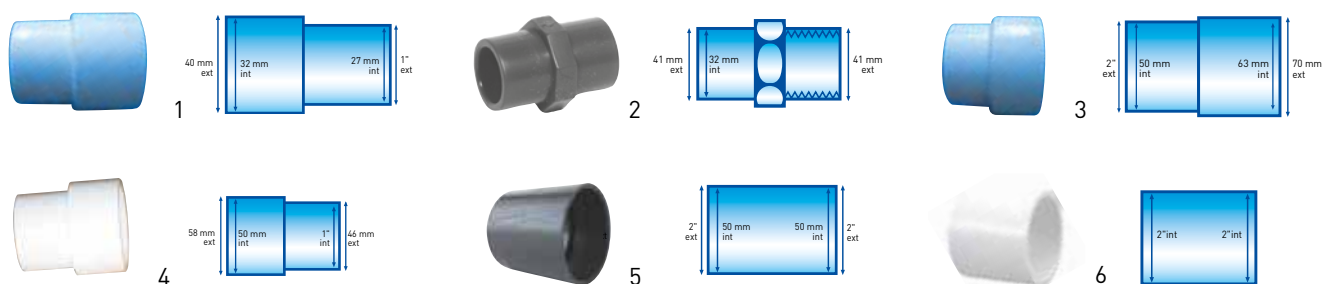

REF	CODE	OMSCHRIJVING
1	HAI-851-0010	20-0705 Verlooppingen 32F / 1" M
2	HAI-851-0027	25-05332 Verlooppingen 32F/1F - Binnendraad - Gladde buitenkant
3	HAI-851-0635	33-6350 Verlooppingen 2" M / 63 F
4	HAI-851-0634	33-4850 Verlooppingen 1" 1/2 M / 50 F
5	HAI-851-0667	20-0757 Koppelstuk blower 50F / 2" M
6	HAI-851-0177	429-020 Koppelstuk 2" F / 2" F

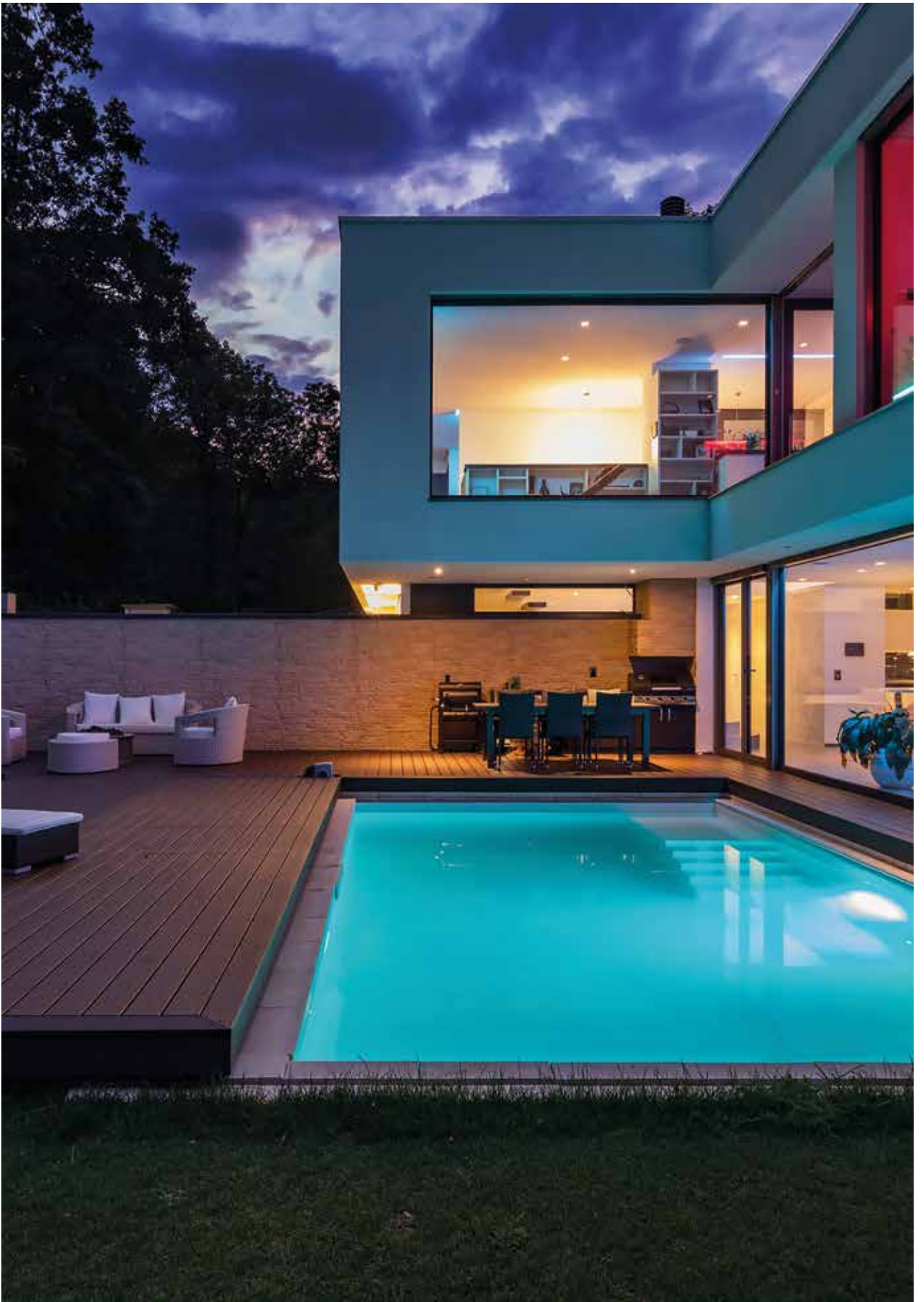



# VERLICHTING & BESTURING

- 60** Hayward LED schijnwerpers
- 62** CCEI LED schijnwerpers
- 68** Vervangingslampen
- 71** Pentair verlichting
- 73** CCEI schakelkasten
- 78** Hayward besturing
- 79** Besturing & niveau regeling
- 81** Toebehoren



# Hayward LED schijnwerpers



## LED SCHIJNWERPERS RGB



HAY-300-1073



HAY-300-1033



HAY-300-0078

REF	CODE	OMSCHRIJVING	TYPE	BEDIENINGSUNIT VERLICHTING VEREIST
HAY-300-1073*	3464LDRGB	Flat LED -18 W	Liner/beton/ paneel	
HAY-300-1036	3478LDGRB3	LED RGB schijnwerpers COLORLOGIC III - 16 W	Beton	HAY-300-0079
HAY-300-1033	3481LDRGB3	LED RGB schijnwerpers COLORLOGIC III - 16 W	Liner	HAY-300-0079
HAY-300-1044	3481LDRGB3LG	Lichtgrijs	Liner	HAY-300-0079
HAY-300-1043	3481LDRGB3DGR	Antraciet	Liner	HAY-300-0079
HAY-300-1045	3481LDRGB3SA	Zandkleur	Liner	HAY-300-0079
HAY-300-0078	3429LEDRGB	Mini LED kleur-15W	Liner	

\*25W en 32W op bestelling

## LED SCHIJNWERPERS WIT



HAY-300-1072



HAY-300-1034



HAY-300-0075

REF	CODE	OMSCHRIJVING	TYPE
HAY-300-1072***	3464PLDBL	Flat LED -18 W	Liner/beton/paneel
HAY-300-1035**	3478PLDBL3	LED Schijnwerpers wit CRYSTALOGIC - 13,5W	Beton
HAY-300-1034**	3481PLDBL3	LED Schijnwerpers wit CRYSTALOGIC - 13,5W	Liner
HAY-300-1042	3481PLDBL3LG	LED Schijnwerpers wit -16W Lichtgrijs	Liner
HAY-300-1040	3481PLDBL3DGR	LED Schijnwerpers wit -16W Donkergrijs	Liner
HAY-300-1041	3481PLDBL3SA	LED Schijnwerpers wit -16W sable	Liner
HAY-300-0075*	3424LEDBL	Mini LED wit - 15 W	Beton
HAY-300-0076*	3429LEDBL	Mini LED wit - 15 W	Liner

\*Zolang de voorraad strekt

\*\*Beschikbaar in licht grijs, donker grijs en zand kleur op aanvraag

\*\*\*25W en 32W op bestelling





## SIERPLATEN



REF	CODE	OMSCHRIJVING
HAY-300-0006	PRX3464FWH	Sierplaat wit
HAY-300-0013	PRX3464FSA	Sierplaat zandkleur
HAY-300-0008	PRX3464FLG	Sierplaat grijs
HAY-300-0009	PRX3464FDGR	Sierplaat antraciet

## TOEBEHOREN



HAY-300-1011



HAY-251-0145



HAY-251-0521

REF	CODE	OMSCHRIJVING	VERPAK.
HAY-300-0079	81478RC	Synchronisatiedoos voor ColorLogic III	
HAY-300-1011	3495EURO	Witte aansluitdozen	
HAY-300-0074	3495EUROLG	Licht grijze aansluitdozen	
HAY-300-1046	3495EUROSA	Zandkleur aansluitdozen	
HAY-080-0003	3390	Knieschijfmoersleutel en winterdop	
HAY-251-0521	3393	Achter moer 2" liner	
HAY-251-0522	3394	Achter moer 2" Beton	
KLA-670-0001	WONDERGEL	Wondergel isolant, 280 ml	24

## GAIA

Schijnwerper te schroeven op inspuiter. Belangrijk voordeel: eenvoudig te plaatsen!



### KENMERKEN

Projector te schroeven compatibel met standaard inspuiter en bodemzuigeraansluiting 1.5"

Bekleding verkrijgbaar in 4 kleuren: wit, lichtgrijs, antraciet en zand.

Universeel: projector compatibel met alle soorten zwembaden (liner, romp, beton, enz.)

Renovatie: ideaal voor het vervangen van de schroefprojectoren die gebruikt worden op paneelzwembaden.

Optie voor aansluiting van een natte doorvoerleiding voor afdichting aan de uitgang van de doorvoeropening

REF	CODE	OMSCHRIJVING	VERMOGEN
CCE-300-0104	PK10R100	Optiek GAIA 2 Wit	20W/1400lm
CCE-300-0105	PK10R101	Optiek GAIA 2 Wit	40W/4400lm
CCE-300-0161	PK10R105	Optique GAIA 2 Warm wit	40W/4400lm
CCE-300-0100	PK10R102	Optique GAIA 2 RGBW	30W/1150lm
CCE-300-0029	PF10R088	Brio RC+ unit met afstandsbediening	

## SIERPLATEN VOOR GAIA SCHIJNWERPER



Wit



Licht grijs



Antraciet



Zandkleur

### Gaia sierplaten

REF	CODE	OMSCHRIJVING
CCE-300-0135*	PF10R14L/S	Sierplaat zandkleurig voor GAIA 2 Ø 220 mm
CCE-300-0136*	PF10R14L/A	Sierplaat donkergrijs voor GAIA 2 Ø 220 mm
CCE-300-0119*	PF10R14L/W	Sierplaat wit voor GAIA 2 Ø 220 mm
CCE-300-0134*	PF10R14L/G	Sierplaat lichtgrijs voor GAIA 2 Ø 220 mm

\*zolang de voorraad strekt



## BRIO-Z

BRIO-Z LED optiek voor standaard PAR 56 behuizing met verwisselbare sierplaat naar keuze.

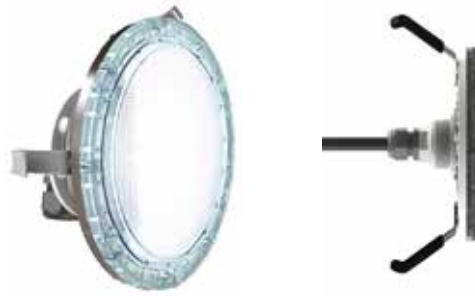

### KENMERKEN

Geschikt voor de meeste behuizingen: voor nieuwbouw of vervanging van bestaande schijnwerpers bij renovatie.

Geleverd met kabel van 3m.

Personaliseerbare sierplaat – plat design.

De BRIO-Z schijnwerper zonder hars vervangt de gloeilamp in PAR56 behuizingen zonder het lampsupport en de afdichting te gebruiken.

REF	CODE	OMSCHRIJVING	VERMOGEN
CCE-300-0107	PK10R002	BRIO-Z Koud wit	40W/4400lm
CCE-300-0139	PK10R003	BRIO-Z Warm wit	40W/4400lm
CCE-300-0108	PK10R007	BRIO-Z RGB	30W/1150lm

Vind alle besturingskasten p. 67

## SIERPLAAT VOOR BRIO-Z SCHIJNWERPER

De verwijderbare gekleurde sierplaten maken het mogelijk de schijnwerper aan de kleur van het bad aan te passen.

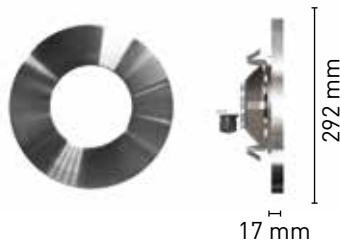

**Nova** - Compatibel met alle soorten zwembaden

REF	CODE	OMSCHRIJVING
CCE-300-0232	PF10R14N	Inox 316L



**Bahia** - Alleen voor betonnen zwembaden

REF	CODE	OMSCHRIJVING
CCE-300-0120	PF10R14H	Inox 316L



**Chroma** - Compatibel met alle soorten zwembaden

REF	CODE	OMSCHRIJVING
CCE-300-0109	PF10R149/W	Wit
CCE-300-0112	PF10R149/G	Grijs
CCE-300-0110	PF10R149/S	Zandkleur
CCE-300-0111	PF10R149/A	Antraciet

## MINI-BRIO +

Mini personaliseerbaar schijnwerper te schroeven op de 1,5" inspuiter

- Opschroefbare miniprojector met harskabel (geleverd met 3 m kabel)
- Vervangt de Mini BRIO: Dezelfde verlichtingsprestaties voor een grotere betrouwbaarheid
- Ø 48mm



### Keuze optiek

REF	CODE	OMSCHRIJVING	VERMOGEN
CCE-300-0234	PK10R314	Optiek Mini Brio+ Koud wit-12V	7W/700lm
CCE-300-0236	PK10R315	Optiek Mini Brio+ Warm wit-12V	7W/700lm
CCE-300-0235	PK10R316	Optiek Mini Brio+ Veelkleurig RGB-12V	8W/450lm

### Optie

REF	CODE	OMSCHRIJVING
CCE-300-0259	MPBT0936	Verloopstuk voor Mini Brio+ en Mini Brio 2 1.5"

## MINI-BRIO 2



Een nieuwe generatie mini-projector LED's, ontdek een krachtige en compacte oplossing voor de verlichting van zwembaden.



- Ultrakrachtige mini LED-projector die 100% krachtiger is dan een MINI-BRIO +.
- 3 verlichtingsopties beschikbaar: koud wit, warm wit en RGB +W
- Witte dimbare verlichting door microstroomafschakeling (4 helderheidsniveaus)
- Compatibel met alle soorten zwembaden: geleverd met 3 meter kabel
- 1,5" muurdoorvoeringen beschikbaar voor installatie zonder sierringen

### Keuze optiek

REF	CODE	OMSCHRIJVING	VERMOGEN	KLEUREN-BEHEER
CCE-300-0176	PK10R311	Optiek Mini Brio 2 Koud wit-12V	12W/1300lm	ON / OFF
CCE-300-0183	PK10R312	Optiek Mini Brio 2 Warm wit-12V	12W/1300lm	ON / OFF
CCE-300-0184	PK10R313	Optiek Mini Brio 2 Veelkleurig RGB-12V	12W/900lm	RC+ & ON / OFF

### Optie

REF	CODE	OMSCHRIJVING
CCE-300-0259	MPBT0936	Verloopstuk voor Mini Brio+ en Mini Brio 2
CCE-250-0009	PF10R25A	Verloopstuk 1,5" / 2" lampen





## 3 SOORTEN INSTALLATIES BESCHIKBAAR VOOR MINI-BRIO+ EN MINI-BRIO 2



Beton en  
kuip



Liner



Alleen beton

### Beton en kuip zwembaden

- Wanddoorvoer voor MINI-BRIO2 en MINI-BRIO+
- Inspuiter 1,5" te schroeven in wanddoorvoer2" geleverd met contraoer
- Vervangt de sierring van de schijnwerper

REF	CODE	OMSCHRIJVING
CCE-300-0185	PF10R291/W	Complete wanddoorvoer – sierring wit
CCE-300-0186	PF10R291/G	Sierring lichtgrijs
CCE-300-0187	PF10R291/S	Sierring zandkleur
CCE-300-0188	PF10R291/A	Sierring antraciet

### Liner zwembaden

- Wanddoorvoer voor MINI-BRIO2 en MINI-BRIO+
- Inspuiter 1,5" te schroeven in wanddoorvoer2" geleverd met contraoer
- Installatiegereedschap meegeleverd

REF	CODE	OMSCHRIJVING
CCE-250-0011	PF10R292/W	Complete wanddoorvoer – sierring wit
CCE-300-0203	PF10R296/G	Sierring lichtgrijs
CCE-300-0204	PF10R296/S	Sierring zandkleur
CCE-300-0205	PF10R296/A	Sierring antraciet

### Alleen beton zwembaden

- Installatie in 2" wanddoorvoer
- Adapter 1,5"/2" bijgeleverd, gelijmd op de sierring
- RVS 316L spiegel effect

CCE-300-0189	PF10R294	Complete wanddoorvoer – sierring RVS
--------------	----------	--------------------------------------

## SIERPLAAT VOOR SCHIJNWERPER MINI-BRIO+ EN MINI-BRIO 2

De verwijderbare gekleurde sierplaten maken het mogelijk de schijnwerper aan de kleur van het bad aan te passen.



Mini-Chroma



Mini-Nova



Mini-Bahia

REF	CODE	OMSCHRIJVING	TYPE
CCE-300-0227	PF10R153/W	MINI-CHROMA Wit	Alle soorten zwembaden
CCE-300-0226	PF10R153/G	MINI-CHROMA Grijs	Alle soorten zwembaden
CCE-300-0225	PF10R153/A	MINI-CHROMA Antraciet	Alle soorten zwembaden
CCE-300-0238	PF10R158	MINI-NOVA RVS 316L	Alle soorten zwembaden
CCE-300-0228	PF10R154	MINI-BAHIA RVS 316L	Enkel beton

# CCEI LED schijnwerpers



## MID-BRIO

Even discreet als een kleine projector, maar even krachtig als een grote projector



Mini behuizing MID-BRIO met wit ABS sierplaat



### KENMERKEN

Le MID-BRIO offre un ratio puissance / lumens / taille inégalé sur le marché de la piscine.

Verlicht het zwembad ruimer dankzij een diffusiehoek tot 160°, garandeert een minimale schaduwzone.

Kan worden geïnstalleerd in specifieke behuizing of in een standaard 1,5" bodemuigeraansluiting.

REF	CODE	OMSCHRIJVING	VERMOGEN
CCE-300-0243	PK10R400	MID-BRIO Koud wit	24W/2600lm
CCE-300-0244	PK10R401	MID-BRIO Warm wit	24W/2600lm
CCE-300-0245	PK10R402	MID-BRIO RGB -	24W/1800lm
CCE-300-0240	PF10R261	Mini behuizing MID-BRIO - Zijuitvoer - ABS sierplaat enkel in wit	
CCE-300-0073	PF10R262	Mini behuizing MID-BRIO - Axiale uitvoer - ABS sierplaat enkel in wit	

## INLET MID-BRIO



ABS wit



ABS antraciet



ABS wit

RÉF	CODE	OMSCHRIJVING
CCE-300-0290	PF10R322/W	ABS MID Inlet wit -liner
CCE-300-0295	PF10R323/G	Sierplaat ABS MID Inlet grijs-liner
CCE-300-0289	PF10R323/A	Sierplaat ABS MID Inlet antraciet-liner
CCE-300-0296	PF10R324/W/G/A	ABS MID Inlet wit/grijs/antraciet-monobloc
CCE-300-0287	PF10R325	ABS MID Inlet blanc -béton
CCE-300-0297	PF10R326/G	ABS MID Inlet wit-beton
CCE-300-0288	PF10R326/A	Sierplaat ABS MID Inlet grijs-beton
CCE-300-0298	PF10R327	RVS MID Inlet-monobloc
CCE-300-0299	PF10R323	Sierplaat Inox MID Inlet-liner
CCE-300-0300	PF10R326	Sierplaat Inox MID Inlet-beton

## MID-BRIO SIERPLAAT



ABS wit



ABS middengrijs



ABS wit

### Enkel voor liner baden

REF	CODE	KLEUR
CCE-300-0246	PF10R155/W	Wit
CCE-300-0253	PF10R155/G	Grijs
CCE-300-0249	PF10R155/A	Antraciet
CCE-300-0257	PF10R159	RVS 316L



ABS antraciet



RVS 316L



ABS wit

### Enkel voor beton & paneel baden

REF	CODE	KLEUR
CCE-300-0254	PF10R156/W	Wit
CCE-300-0255	PF10R156/G	Grijs
CCE-300-0256	PF10R156/A	Antraciet
CCE-300-0247	PF10R157	RVS 316L



## BRIO RC+

Radiocontroller voor RGB- en witte schijnwerpers



BRIO RC+  
CCE-300-0029



MOD BRIO RC+  
CCE-570-0398  
met afstandsbediening



A100 RC+  
CCE-300-0145

### KENMERKEN

- Wandbedieningskast voor LED-spots
- Directe keuze van de gewenste kleur of lichtvolgorde
- Beheer van de helderheid van de verlichting en de snelheid van de sequenties
- Inclusief radiografische afstandsbediening (20m)
- Aansturing tot 120W aan LED's (4 x 30W - 5 x 24W - 10 x 12W)

REF	CODE	OMSCHRIJVING
CCE-300-0029	PF10R088 V3	BRIO RC+ Muurkast Max 120W
CCE-300-0270	PF10R089V2	BRIO RC + Modul
CCE-300-0145	PF10R057	A100 RC+ besturingskast met geïntegreerde 100W voeding

## BRIO WIL

Wi-Fi Controller compatibel met Alexa® van Amazon®



Smartphone applicatie  
beschikbaar op IOS en Android

Bedien uw schijnwerpers via populaire spraakassistenten zoals Alexa®\*.  
Kies een kleur, beheer de helderheid of selecteer een lichtsequentie alleen met uw stem!  
De controller kan ook worden bediend via een speciale smartphone-applicatie, Wi-Fi (verbonden met uw lokale netwerk) of Bluetooth®.

### KENMERKEN

- 12 vaste kleuren waaronder koud wit en warm wit
- 7 lichtsequenties met snelheidskeuze (3 vermogens)
- Wi-Fi-aansluiting en controle van schijnwerpers in het hele huis (lokale Wifi)
- Een esthetische en intuïtieve inbouwdoos met één enkele knop
- Smart home compatibel met Alexa® van Amazon®
- Beheer van de lichtsterkte, sequentiesnelheid en uitschakeltijd

REF	CODE	OMSCHRIJVING	AFMETINGEN	COMMUNICATIE	CONTROLEERBAAR VERMOGEN
CCE-300-0192	PF10R078	BRIO WIL	126 X 72 X 40 mm	Wifi 802.11 - Bluetooth® 4.0	120W (4x30W - 5x24W - 10x12W)



Apple en het Apple logo zijn geregistreerde handelsmerken van Apple Inc., geregistreerd in de U.S.A. en in andere landen en regio's. App Store is een servicemerk van Apple Inc. Google Play en het Google Play logo zijn geregistreerde handelsmerken van Google LLC.



## EOLIA CCEI LAMP



CCE-300-0005 PF10R200 Lamp PAR56 - Hoek 120° - 1150 lm

## KOKIDO LAMP

Cyclische kleuren



- Eenvoudig te plaatsen
- Levensduur meer dan 100 000 u
- Volledig waterdicht, geen onderhoud nodig
- Aantrekkelijke vierkleurige verpakking

KOK-300-0038 LT35CBX Lamp 356 LED PAR56 kleur - 35W - 12V

## WELTICO RAINBOW POWER LAMPEN

Uitzonderlijke kleurweergave dankzij de nieuwste LED vermogen generatie.



Bestaat in tunable versie (dimbare)

- Warmteafvoer staat voortdurend in contact met het water (gepatenteerd)
- Betrouwbaarheid van de afstandsbediening met transmissie via online draaggolf (optie)

WEL-300-0058 64192LC15 Lamp 12 LED - 12AC-26W-45VA

## AFSTANDSBEDIENING + CPL UNIT VOOR KLEUREN SCHIJNWERPER



WEL-300-0010 63254



# RGB vervangingslampen

## HAYWARD LED LAMPEN

REF	CODE	OMSCHRIJVING
HAY-300-1037	81480	LED lamp RGB PAR56 - 18W
HAY-300-1074	502730RC	Afstandsbediening voor Hayward LED schijnwerper

## HAYWARD FLAT LED LAMP



HAY-300-1066	81489	Flat LED Hayward - RGB - 18W*	* 25W en 32W op bestelling
--------------	-------	-------------------------------	----------------------------

## POWERLINE RADIOFREQUENTIE CONTROLBOX



Compatibel met alle LED's. Afstandsbediening inbegrepen



2 lampen- 6 lampen  
120W maximum

HAY-300-1070	81RFBOX6C	Controlbox RF6 LEDS 120 W, afstandsbediening inbegrepen
--------------	-----------	---



## LED DIAMOND POWER DESIGN WELTICO LAMPEN

Ter vervanging van de PAR56 lamp



Bestaat in tunable versie (dimbare)

- Meer dan 80% energiebesparing tov een gloeilamp
- Optimale lichtopbrengst dankzij de laatste LED generatie
- Lange levensduur

REF		OMSCHRIJVING	VERMOGEN
WEL-300-0056	64192LB15	6 wit LED -12V AC	26W/36VA
WEL-300-0057	64192LB30	12 wit LED - 12V AC	42W/52VA

## HAYWARD FLAT LED LAMP PAR56



HAY-300-1063 81486 FLAT LED Lamp wit PAR56 18W\*

\*25W et 32W op bestelling

## HAYWARD LED LAMP PAR56

HAY-300-1038 81481 LED Lamp wit PAR56 18W

## CCEI WITTE EOLIA LAMPEN



REF	CODE	OMSCHRIJVING	VERMOGEN
CCE-300-0262	PF10R202	Lamp PAR56 koud wit - Hoek 120°	20W/1400lm
CCE-300-0020	PF10R201	Lamp PAR56 koud wit - Hoek 120°	40W/4400lm
CCE-300-0049	PF10R209	Lamp PAR56 warm wit - Hoek 120°	40W/4400lm

## LED KOKIDO LAMP

KOK-300-0040 Lamp LED wit - 15W - PAR56

## AFSTANDSBEDIENING



WEL-300-0028 63254DI Afstandsbediening + on/off unit voor 6 en 12 LED lampen wit





## INTELLIBRITE-E® POOL



IntelliBrite®-E POOL

### KENMERKEN

Power en Mid-power LED-technologie

Verwijderbaar voor eenvoudig onderhoud

Twee installatiemogelijkheden: in wanddoorvoering van 1 1/2" of 2", of in IntelliBrite-E Niche

Compatibel met alle controllers IntelliBrite, CONTROLBRITE, CONTROLPRO PLUS en INTELLIPOOL

Synchroniseert met Magicstream® Laminars en alle andere met IntelliBrite compatibele verlichting

Geleverd met kabel van 3 meter

REF	OMSCHRIJVING	BEVESTIGING	VOLTAGE	VERMOGEN
PAC-300-0017 INTB-EPWT	IntelliBrite®-E POOL WIT 44W voor 1 1/2" wandbevestiging of 2" met adaptor*	1 1/2" wanddoorvoer	12V	44W/4400lm
PAC-300-0021 INTB-EPCT	IntelliBrite®-E POOL KLEUR 40W voor 1 1/2" wandbevestiging of 2" met adaptor*	1 1/2" wanddoorvoer	12V	40W/1150lm
PAC-300-0022 INTB-EPWN	IntelliBrite®-E POOL WIT 44W voor IntelliBrite-E Niche*	Intellibrite-E niche	12V	44W/4400lm
PAC-300-0023 INTB-EPCN	IntelliBrite®-E POOL KLEUR 40W voor IntelliBrite-E Niche*	Intellibrite-E niche	12V	40W/1150lm

\*ABS sierring wit inbegrepen

## INTELLIBRITE-E® NICHE

Ook beschikbaar als complete kit met: schijnwerper + niche + sierring

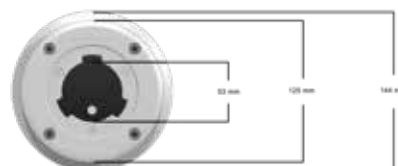

PAC-300-0040 INTB-NICHE IntelliBrite®-E universele niche

## SIERPLATEN VOOR INTELLIBRITE E® POOL



REF	CODE	OMSCHRIJVING
PAC-300-0024*	INTB-2060	Sierplaat wit ABS -E pool
PAC-300-0026*	INTB-2062	Sierplaat zilver abs -E pool
PAC-300-0028*	NTB-2064	Sierplaat RVS -E pool

\*zolang de voorraad strekt

# Pentair verlichting



## MICROBRITE®

De meest compacte en heldere LED-verlichting voor zwembaden en spa's



### KENMERKEN

Efficiënt en superhelder (900lm) met een energieverbruik van slechts 12W.

Geen behuizing nodig, het past op alle standaard 1,5» bodemzuigeraansluiting.

Deze kan zowel horizontaal als verticaal worden geïnstalleerd, zelfs op plaatsen waar de diepte 10 cm is.

Compatibel met Pentair automatiseringssystemen en IntelliBrite Controller®.

Past waar anderen dat niet kunnen, zoals nauwe muren en krappe ruimtes.

Voegt visueel plezier toe langs trappen, solariums en zwembaduitgangen.



REF	OMSCHRIJVING	KLEUR	SPANNING	VERMOGEN
PAC-300-0771	MicroBrite®, 3 m de kabel	Kleur	12V	12W/900lm
PAC-300-0772	MicroBrite®, 3 m de kabel	Koud wit	12V	12W/1200lm
PAC-300-0773	MicroBrite®, 3 m de kabel	Warm wit	12V	12W/1200lm





## Voordelen

- Volledig assortiment voor alle prive zwembaden
- Vereenvoudigde aansluitingen voor de installateur
- Veel verschillende modellen
- Slimme en geconnecteerde elektrische kasten

FUNCTIE	PANORAMA	Tild VP	METEOR
			
Bescherming filtratiepomp	Magnetothermisch stroomonderbreker Zekering te bepalen	Magnetothermisch Tot 1,5CV, zekering C16	Zekering 12A automatische kalibratie pompstroom
Beheer filtratie met horloge	✓	Smartphone	Elektronische klok
Thermoregulatie van filtratiepomp		✓	✓
12V voeding voor verlichting	3 modellen 100-300-600VA	100VA	2 modellen 100-300 VA
Afstandsbediening		Smartphone	4-weg
Contrôle CCEI verlichting		Smartphone	✓
30mA differentieel	Plaats voorzien	Plaats voorzien	inbegrepen
230V voeding voor elektrolyse	Voorbekabeld AUX beschermd met 10A	1 beschermd AUX + 1 mogelijke smartphone bediening	1 AUX met elektronische schakelaar
Stroomonderbreker D voor verwarming		Stroomonderbreker D 16A monofase	
230V stopcontact			Ja, onderdanig aan filtratie
Type aansluitingen	Contact en transformator aansluitingen voor verlichting	Contacteur + klemmen	Klem modules en contactors
Mogelijke evoluties	1 rail beschikbaar bij PA-XL en PA-310	Updates van mobile app	Niveauregeling en Wifi/BT via Antea
Smartphone verbinding		Bluetooth/wifi	Bluetooth/wifi (optioneel)

## TILD VP

Verbinding tussen de verschillende VP-apparaten via Bluetooth (OFIX VP, Zelia VP en DAISY pH & ORP).



Ontdek de video

Slimme schakelkast voor het beheer van:

- Filtratie
- Verlichting
- Warmtepomp (voeding)
- Hulpuitgangen (buitenverlichting, robot, fontein, enz.)

Alles via de Vigipool-applicatie

- Verschillende programmeermodi voor filtratie (schema's, watertemperatuur, gedwongen werking, enz.)
- Regeling van de LED-schijnwerpers (regeling van de kleuren van de CCEI-schijnwerpers, directe keuze van de kleur en verandering van de lichtsterkte)
- Geïntegreerde antivorstbeveiliging

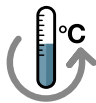

Filtratie aangepast aan de watertemperatuur (sonde meegeleverd) met geactiveerde weekendmodus



Automatische lichtregeling, kleur- en helderheidsbeheer + weekendmodus



Programmeerbare aux-uitgang voor waterbehandelingsapparatuur, robot met configuratiemogelijkheid.



iOS/Android smartphone app & intuïtieve tild instellingen



Op afstand bijwerken van de gegevens van de kast en de app met nieuwe functies die na verloop van tijd worden toegevoegd



Wifi verbinding voor een bediening op afstand & Bluetooth verbinding in geval van technische ruimte zonder Wifi

### TECHNISCHE GEGEVENS

<b>Filteruitgang</b>	Voor pomp tot 10A 1~ / Aansluiting op schakelaar
<b>Aux-ingang</b>	230V voeding beveiligd tot 10A (zekering C16) / Aansluiting op contactor
<b>Schijnwerperuitgang</b>	Transfo 230/12V 100VA (beveiligd door stroomonderbreker C10)
<b>Curve D feeder voor warmtepomp</b>	Curve D feeder Bescherming 16 A - Mono
	Geforceerde start / Pomp verboden - 3-positie omschakelaar (tild / 0 / MANU)
	Cover input om de filtratie en behandelingstijd automatisch aan te passen

REF	CODE	OMSCHRIJVING
CCE-570-0581	PF10Y702	Tild VP kast + 30mA
CCE-571-0034	PF10B180	PI-TRI kast (complementair)

# Toepassing voor toezicht en controle op afstand



EEN ECHT BREIN IN DE TECHNISCHE RUIMTE



Ontdek de video

VERLICHTING & BESTURING

- Vigipool is een set van geautomatiseerde en verbonden apparaten die draadloos met elkaar communiceren en samen een complete technische ruimte vormen, die met een smartphone kan worden bestuurd, op één enkele applicatie.
- Alle toestellen van het Vigipool-universum kunnen worden ingesteld met één enkele smartphone-applicatie, die evolueert naargelang de toestellen van de installatie. Met deze toepassing kunt u uw apparatuur overal ter wereld controleren en bewaken, zodat u met een gerust hart uw zwembad kunt beheren.

## EEN COMPLETE EN MODULEERBARE OPLOSSING

FILTRATIE KAST	ZOUT ELEKTROLYSE	WATERANALYSE	AUTOMATISCHE REGULERING
----------------	------------------	--------------	-------------------------



2023  
NIEUW

### Tild VP

Standaard aangesloten schakelkast: filtratiebeheer + LED + extra uitgang + vorstbeveiliging + 30mA

### Meteor & Antenne Bluetooth

Multifunctionele kast met de mogelijkheid om een Wifi en BT-antenne van de laatste generatie aan te sluiten



2023  
NIEUW

### Zelia VP\*

Aangesloten en lichtgevende elektrolysator met compacte cel (185mm lengte) Aanwezig in het zout kit



2023  
NIEUW

### Ofix VP Analyser\*

pH/ ORP / Temperatuur aangesloten op een buis van 50 mm. Aanwezig in het pH- en zout kit.



2023  
NIEUW

### Daisy VP\*

pH-doseerpomp bestuurd door de aangesloten Ofix VP analyser voor echte automatische waterbehandeling. Aanwezig in het pH-kit

\*zie hoofdstuk Waterbehandeling



Besturing van de apparatuur en directe weergave van de watertoestand van het zwembad



Meetgeschiedenis van de verschillende geïnstalleerde toestellen



Snel toevoegen van toestellen en op afstand bijwerken van op Wifi aangesloten apparatuur

# Besturing Meteor 2®

## METEOR

+ functies + intelligent + connected



Niveaugelaar voor skimmer  
Bluetooth® antenne



Ontdek de video

### Een breed scala aan functies voor een zwembad in een automatische modus



**Filtratie:** bescherming en beheer van filtratiepompen tot 12A (enkelefasig). Automatische kalibratie op de pompstroom.



**Radiobediening:** radiografische afstandsbediening om de schijnwerpers te beheren (ON/OFF, kleuren, enz.) en een 230V-aansluiting voor wanneer de schijnwerpers uit zijn. Bereik: ongeveer 20m



**230V contactdoos:** kan geregeld worden op de filtratie. Kan worden gebruikt voor de verlichting van de technische ruimte, een pH pomp, enz.



**Thermoregulatie:** intelligent beheer van de filtratiepomp afhankelijk van de watertemperatuur om handmatig beheer van de pomp te voorkomen.



**Vorstbeveiliging:** bescherming van de filtratiepomp tegen bevriezing. De temperatuur wordt gemeten door de bij de kast geleverde sonde die op de leidingen bevestigd dient te worden.



**Bluetooth:** beheer van de Meteor via een iOS / Android app. Vereist een externe antenne-optie.



**12V-voeding:** ingebouwde 230/12V-transformator voor voeding van de schijnwerpers (100 of 300VA) met geïntegreerde CCEI LED-regeling.



**Programmeerbare hulpuitgang:** voor beheer en bescherming van een boosterpomp, beheer en voeding van een elektrolyse apparaat, enz. Slechts 1 keuze mogelijk.



**Niveauregeling:** geïntegreerd beheer van het zwembadniveau. 2 mogelijke opties: voor buffertank of zwembad met skimmer. Compleet geleverd materiaal.

### Vervang tot 6 kasten met 1 enkele Meteor!

Zonder de Meteor :



Filtratiekast + 12V



Kast beveiligde start



LED radio-controller



Niveauregelings kast



Vorstvrije schakelkast

REF	OMSCHRIJVING	TRANSFO 230/12V
CCE-570-0389	METEOR 2 - 100 VA	100 VA
CCE-570-0390	METEOR 2 - 300 VA	300 VA
CCE-570-0417	Voedingskast	30 mA + C16



1



2



#### Opties

REF	OMSCHRIJVING
1 CCE-300-0285 PF10Y550	Antea M2 WiFi Bluetooth-antenne voor smartphone app
2 CCE-570-0402	Niveaunit voor buffer tank
3 CCE-570-0275	Niveaunit voor skimmer
CCE-571-0033	Meteor 2 (V2) Temperatuur sonde

3



## PANORAMA SERIE (zekering apart te bestellen)



### De best-seller kast ontworpen voor de professional

- Voorbedrade elektrische doos met modulaire componenten
- Upgradeable box: ruimte voor een 30mA, domino voor niveaubesturing
- Bij 100W versie: vrije rail voor uitbreiding van de installatie
- Bescherming en beheer van de filterpomp

### Besturing Panorama

REF	CODE	POMP	TRANSFO	SCHIJNWERPER
CCE-570-0103	PF10D100	Filtratie of bodemzuiger		
CCE-570-0513	PF10D450	Kast SuperPool 310SD + Aansluiting 230V	100 VA	
CCE-570-0104*	PF10D015	1	300 VA	30 tot 300 W
CCE-570-0105*	PF10D030	1	600 VA	30 tot 600 W

\*verandering van ref tijdens het seizoen

### Exclusieve SCP - Geïntegreerde C10 en 30mA beschermde uitgang

REF	CODE	OMSCHRIJVING
CCE-570-0537	PF3B0100	4-6 A, transfo 100W voor verlichting + C10 ongeschikt + differentiaalschakelaar 30mA - modulaire rails
CCE-570-0538	PF3B0101	4-6 A, transfo 300W voor verlichting + C10 ongeschikt + differentiaalschakelaar 30mA



CCE-301-0018 MPRC0212 Kabelverbinding IP68 32A

## SPECIFIEKE BESTURING



1

### 1 NCC 4kW

- Exclusief zekering • Voor motoren tot 3Pk 1 fase 230V of 4Pk 3 fase krachtstroom
- Inclusief pneumatische ontvanger voor afstandsbediening geleverd

CCE-570-0128



2

### 2 Vorstvrije

- Past op bestaande installatie • Meet de temperatuur via CTN peiling
- Waterproof IP54 • Digitale weergave van de temperatuur

CCE-570-0125



3

### 3 Vorstvrije sonde

- Bescherming van de pomp tegen vorst
- Potentiometer om de waarde te selecteren waarmee de pomp opstart
- Sonde dient op de leidingen geïnstalleerd te worden

CCE-570-0357



4

### 4 Danfoss magneetventiel

SCP-kitelecvdanfoss

# Hayward besturing

## H-POWER CONNECT

De enige schakelkast met BT-besturing voor pomp en verlichting



### EIGENSCHAPPEN

2 timers voor filtratie en 1 timer voor verlichting (afhankelijk van het model)

Auto-kalibratie van het verbruik van de pomp

Beveiligd tegen stroom pieken

Verschillende modellen in functie van de nood van de klant : transfo 50, 100 en 300W

REF	CODE	OMSCHRIJVING
HAY-570-0006	HPOW230BDT50	H-POWER CONNECT elektrische kast een-fase 50W
HAY-570-0007	HPOW230BDT100	H-POWER CONNECT elektrische kast een-fase 100W
HAY-570-0008*	HPOW230BDT300	H-POWER CONNECT elektrische kast een-fase 300W
HAY-570-0014	HPOW400BDT50	H-POWER CONNECT elektrische kast drie-fase 50W

\* sur commande

## H-POWER PRO

Elektrische stuurkast voor alle uitrustingen van uw zwembad



### EIGENSCHAPPEN

Voeding en sturing van alle elementen in het technisch lokaal (pomp, elektrolyse, warmtepomp, verlichting, afdekking, etc.) voor alle merken.

Eenvoudige bekabeling en sturing

Elektrische kast met differentieel 30mA schakelaar

- Module H POWER = beveiliging pomp mono/STD met auto-kalibratie

- Schakelaar 16A = elektrolyse

- Schakelaar 25A D-curve = warmtepomp

- Schakelaar 10A + stopcontact

- Schakelaar 10A = andere toepassingen (vb : afdekking)

- Transfo 100 W

REF	CODE	OMSCHRIJVING
HAY-570-0025	HPOWER PROP	Elektrische kast H-POWER PRO advanced
HAY-570-0024	HPOWERPROA	Elektrische kast H-POWER PRO/30mA

# Besturing – Niveau regeling

## VOOR ZWEMBADEN MET BUFFERTANK

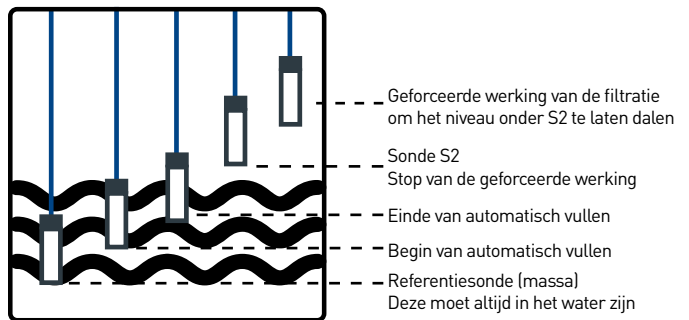

### Besturing Niva 5

- Niveauregeling met 5 onafhankelijke sondes
- Elektronisch ventiel (A) en filterzeef (B) geleverd met de kast
- Verboden uitgang pomp voor ABCD terminal in een CCEI kast
- Indicatielampjes aan de voorzijde
- Beheer van de overloop en pompverbod

CCE-570-0147

### Set van 5 sondes

CCE-571-0091

### 3 niveausondes voor Niva 3

CCE-571-0092

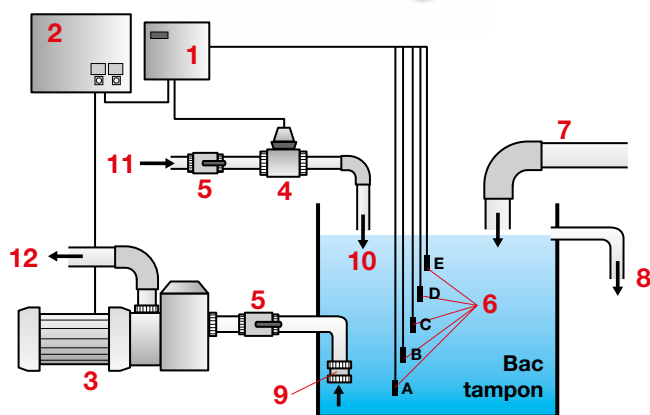

- 1 : Regelingskast
- 2 : Elektrische filtratiekast
- 3 : Filtratiepomp
- 4 : Elektronisch ventiel
- 5 : Klep PVC
- 6 : Sondes
- 7 : Waterinlaat zwembad
- 8 : Overloop (te vol)
- 9 : Anti-terugslagklep
- 10 : Vullen nieuw water
- 11 : Stadswater
- 12 : Naar de filtratie

- A : Referentiesonde
- B : Stopniveau filtratiepomp
- C : Werkingsniveau filtratiepomp
- D : Openingsniveau bijvullen elektronisch ventiel
- E : Sluitingsniveau bijvullen elektronisch ventiel

## VOOR ZWEMBADEN MET SKIMMER



RNS-1



### Besturing RNS-1

- Niveauregeling met 1 mini-drijver
- Elektronisch ventiel (A) en filterzeef (B) inbegrepen
- Verboden uitgang pomp voor ABCD terminal in een CCEI kast
- Tijdelijke informatie (10 seconde)

CCE-570-0283

### Coffret RNS-2

- Niveau sonde 3 punten
- Elektronisch ventiel (A) en filterzeef (B) inbegrepen
- Verboden uitgang pomp voor ABCD terminal in een CCEI kast
- Tijdelijke informatie

CCE-570-0138



RNS-2



### Mini-drijver voor niveauregeling RNS-1

CCE-571-0036

### Sonde voor niveauregeling RNS-2

CCE-570-0349



SUPER SIMPEL

# MODULE On.e

## DE SMART VERSIE VAN DE STANDAARD ELEKTRICITEITSKAST



Gebruiks-  
vriendelijk



met Bluetooth® 5.0 Voor  
een verder bereik

Dit met Bluetooth verbonden relais (of module) vervangt de elektromechanische klok + elektrische en hand schakelaars voor de aansturing van de pomp en de verlichting.

- Het programmeren van de filtratie met uw smartphone = makkelijker dan een klok met pinnen
- Ruimtebesparend in de kast
- Kan worden geïntegreerd in een reeds geïnstalleerde kast met zijn aansluitkit
- Afstandsbediening van de verlichting met de smartphone
- Aan/uit/autoknop voor de filtratie op de module



✓ AANSTUREN VAN EEN POMP (EENFASE TOT 2 PK)

✓ PROGRAMMERING VAN FILTERREEKSEN



✓ EEN VERLICHTING BEDIENEN

✓ VERLICHTING PROGRAMMERING: DAGELIJKSE/ WEKELIJKSE/KALENDER



✓ EEN NIEUW PRODUKT TOEVOEGEN

### MODULEREN:

- Vervangt de klassieke verlichtingsafstandsbediening door de smartphone
- Mogelijkheid om meerdere relais aan dezelfde toepassing toe te voegen (maximaal 3)

### BESTURING:

- Mogelijkheid om de filtratie direct te regelen met de ON/OFF/AUTO knop op het frontpaneel.
- Regeling van de pomp en de verlichting in vermogen: geen schakelaar





CCE-570-0051  
Rail klok

1



Zekering ABB

2



CCE-570-0155  
Differentieel

3



Module On.e

4



Transformator  
los

5



Trafo  
schakelkast

6

## INSTELBARE TIJDKLOKKEN

REF	OMSCHRIJVING
1 CCE-571-0050	Rail klok Panorama/Jumbo
CCE-571-0040	Klok met werkingsreserve op rail
CCE-571-0061	Wand klok Piccolo/Hmaxi

## ZEKERING, DIFFERENTIEEL EN CONTACTPUNT

REF	OMSCHRIJVING
2 CCE-570-0393*	Zekering van 1,6 - 2,4A - ABB
2 CCE-570-0394*	Zekering van 2,4 - 4A - ABB
2 CCE-570-0395*	Zekering van 4 - 6A - ABB
2 CCE-570-0396*	Zekering van 6 - 10A - ABB
2 CCE-570-0397*	Zekering van 10-16A - ABB
2 CCE-570-0041*	Zekering van 13-18A - ABB
CCE-571-0048	Schakelaar voor kast 4KW
CCE-570-0518	Differentieel 30 MA bipolair 40A
3 CCE-570-0155	Differentieel 30 MA bipolair 63A
CCE-570-0451	Stroomonderbreker C curve 10A Mono
CCE-570-0452	Stroomonderbreker C curve 16A Mono
CCE-570-0454	Stroomonderbreker C curve 16A Tetra
CCE-570-0457	Stroomonderbreker C curve 25A Mono
CCE-570-0458	Stroomonderbreker C curve 30A Mono
CCE-570-0453	Stroomonderbreker D curve 16A Mono
CCE-570-0455	Stroomonderbreker D 16A Tetra
CCE-570-0456	Stroomonderbreker D 20A Mono
CCE-570-0459	Stroomonderbreker D 10A Mono
CCE-570-0460	Stroomonderbreker D 25A Mono
CCE-570-0461	Stroomonderbreker D 20A Tetra
4 ACS-300-0008	Module On.e voor bestaande kast

\*Verandering van ref tijdens het seizoen

## TRANSFORMATORS & ZEKERINGEN

REF	OMSCHRIJVING
5 CCE-571-0066	Transformator kaal 100 VA 230VAC-12VAC
5 CCE-571-0045	Transformator kaal 300 VA 230VAC-12VAC
5 CCE-571-0046	Transformator kaal 2x300VA 230VAC-12VAC
6 CCE-570-0322	Transfo kast 100 VA + ON - OFF
6 CCE-570-0321	Transfo kast 300 VA + ON - OFF
6 CCE-570-0323	Transfo kast 600 VA + ON - OFF

# Overige accessoires

## TOEBEHOREN



63004



63004G



63004A



63004S



WonderGel  
Ideaal voor het afdichten  
van uw aansluitdozen

### Kleurige aansluitdozen WELTICO voor montage op vochtige mantelbuis

REF	CODE	OMSCHRIJVING	KLEUR	VERPAK.
WEL-300-0053	63004	Ø50 te lijmen	Wit	
WEL-300-0185	63004G	Ø50 te lijmen	Grijs	
WEL-300-0184	63004A	Ø50 te lijmen	Antraciet	
WEL-300-0183	63004S	Ø50 te lijmen	Zandkleur	
KLA-670-0001	WONDERGEL	Isolerend, 280 ml		24

## XIONA WATERDICHTE KABELVERDEELDOOS

Waterdichte aansluitdoos (IP68) voor 2 schijnwerpers



### CARACTÉRISTIQUES

Aansluitdoos voor het aansluiten van maximaal 3 schijnwerpers.

Compleet materiaal meegeleverd: kabelwartels, aansluitklemmen, etc.

Kies voor een waterdichte en compacte behuizing die ontworpen is om 1 of 2 schijnwerpers aan te sluiten.

De box is geconfigureerd met een zij-ingang voor een voedingskabel (2X6mm<sup>2</sup> max) en 2 uitgangen aan de onderzijde voor de voeding van de schijnwerpers.

De afdichting wordt gemaakt door middel van wartels in de doos.

Om de aansluiting te vereenvoudigen wordt de set geleverd met 2 Wago® 3-puntsklemmen.

REF	CODE	OMSCHRIJVING
CCE-570-0522	PF10R299/B	XIONA wit
CCE-570-0523	PF10R299/G	XIONA grijs
CCE-300-0273	PF10R299/W	XIONA wood
CCE-300-0274	PF10R299/S	XIONA stone

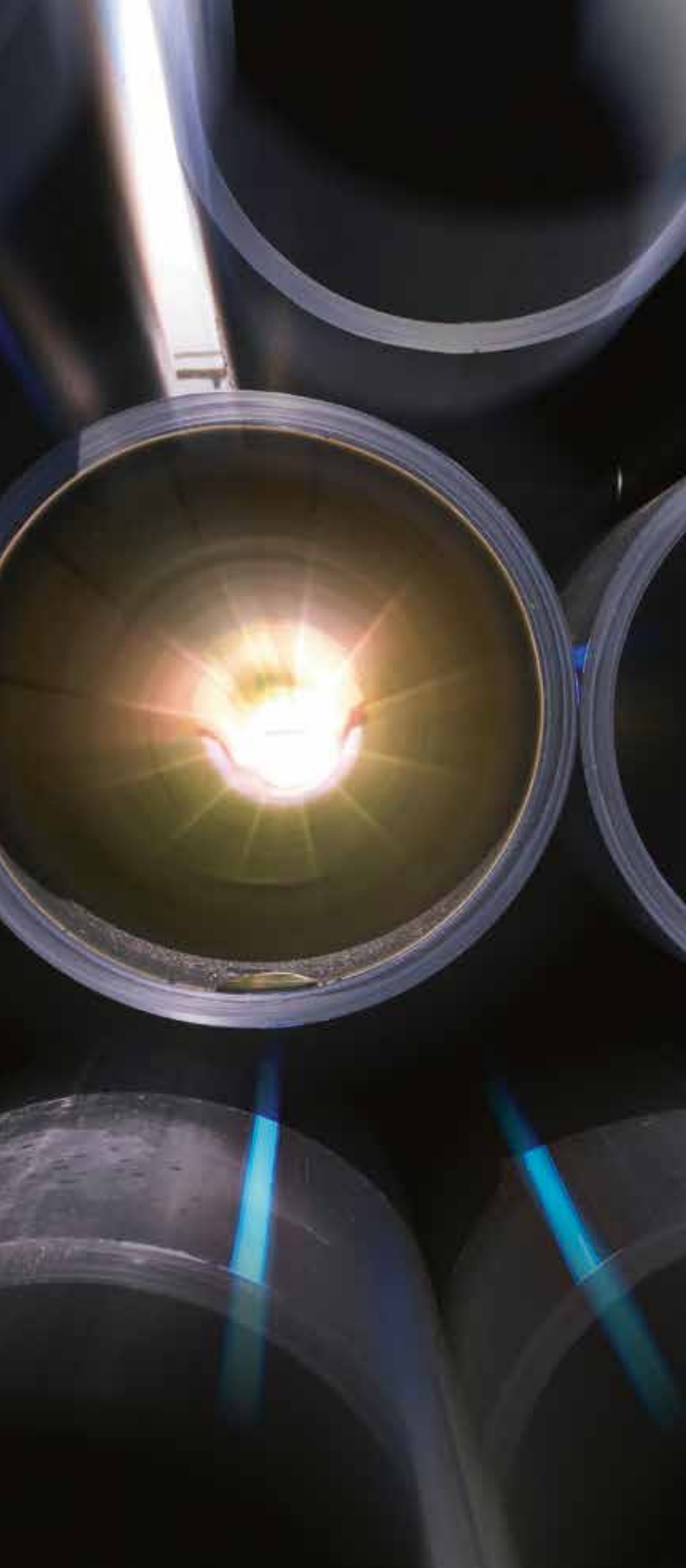

# GEREEDSCHAP & INSTALLATIE-MATERIAAL

- 84 Gereedschap
- 90 Lijmen en reinigers
- 91 Mastiek lijm
- 93 Afdichting
- 94 Reparatie
- 96 Leidingen
- 97 Installatiemateriaal



# Gereedschap

## OM TE STARTEN



### Universele oranje Scotch tape

QUA-800-0001 Breedte 5 cm - lengte 33 m

Niet onder liners te gebruiken



SOP-650-0001 Fluo spray -500ml



### Stofzuiger QVac

Superstil: minder dan 50db. Superkrachtig : 6 maal meer zuigkracht dan een standaard stofzuiger. Geeft de mogelijkheid om de liner perfect plat te plaatsen, zelfs bij lastige projecten zoals bijvoorbeeld de plaatsing van een inwendig trap.

SCO-670-0002

B 860,00 €<sup>excl.BTW</sup>

## BOA SPANSLEUTELS

### Een ijzeren greep in een velouren handschoen

Onvergelijkbare spankracht zonder de oppervlaktes te beschadigen.

Draait zich eenvoudig rondom willekeurige vormen, onafhankelijk van het materiaal: metaal, staal, tin, kunststof en glas kunnen gebruikt worden zonder risico op krassen.



1



2



3

N°	REF	OMSCHRIJVING		€ <sup>excl.BTW</sup>
1	BOA-670-0005	Baby Boa sleutel voor Ø 6 tot 100 mm	A	8,40
2	BOA-670-0001	Boa standaard sleutel voor Ø 10 tot 160 mm	A	16,30
3	BOA-670-0004	Boa industrial sleutel voor Ø 10 tot 285 mm	A	26,00

U vindt tools voor het plaatsen van gewapende folie op p. 120-121



REF	OMSCHRIJVING
1	QUA-570-0001 Aard pen - 1 meter
2	QUA-570-0002 Knipstrip kunststof
3	MNC-451-0225 Kit pool terre - Aarding - Ø 50
3	MNC-451-0104 Kit pool terre - Aarding - Ø 63
4	BCH-670-0004 Pakking stripper voor het nauwkeurig afsnijden van pakkingen
5	PTO-670-0010 O'RING HAAK - Klein haakje voor eenvoudig verwijderen en plaatsen van pakkingen. Beschadigt niet de groef waarin de pakking zich bevindt.

## HET VERVANGEN VAN DE PAKKINGEN



### Set van 4 vellen zelfklevende pakkingen speciaal voor zwembaden.

#### Met deze EPDM pakkingbladen kunt u direct een pakking op maat snijden

Afmetingen speciaal geschikt voor de meest voorkomende inbouwdeelen op de markt. Om het uitsnijden te vereenvoudigen, bestel ook referentie BCH-670-0003. Gebruikshandleiding inbegrepen.

- 2 vellen van 500 x 250 mm voor de pakkingen van skimmer, bodemuigeraansluitingen en waterinlaat
- 2 vellen van 350 x 350 mm voor de pakkingen van schijnwerpers en bodemput

BCH-670-0002



### Slagpen voor set van 4 zelfklevende pakkingen

BCH-670-0003



### Reparatieset voor standaard pakkingen.

#### 8 diameters :

1,6 / 2,4 / 3 / 3,5 / 4 / 4,5 / 5 & 7 mm

Samenstelling: 8 O-Ringen van 1m + lijm 5g + gebruiksinstructies.

BCH-670-0001

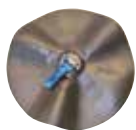

### Rubberen schijf voor bodemput

Maakt het tijdelijk afsluiten van de bodemput mogelijk (diameter 45,8 cm).

PTO-670-0002



### Haak rubberen schijf 30,5 cm

PTO-670-0008

# Gereedschap

## AANSPANNEN EN LOSDRAAIEN

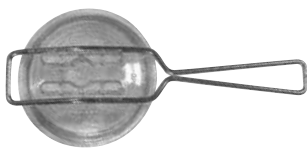

### Sleutel voor pomp deksel

(Sta-Rite, Hayward, American Products...) schroeft de moeilijkste deksels los !  
Lichtgewicht. Levenslange weerstandsgarantie  
PTO-670-0001



### Universele turbine sleutel

Flexibel om zich aan alle types turbines aan te passen. Zal geen schade aanbrengen zoals een schroevendraaier zou doen. Roestvrij staal en polypropyleen.  
PTO-670-0007

## SLEUTEL MET GROTE OPENING



### Een must voor de professional !

- Voor afmetingen van 60 tot 165 mm
- Blokkeerveer
- 342 x 80 mm: ideaal voor moeilijk toegankelijke plekken
- Multifunctioneel: vast- en losdraaien van fittingen, koppelstukken, jet ringen (spas en pompturbines)

STP-670-0001

## DOMPELPOMPEN



### Dompelpomp 4m<sup>3</sup>/U

- Maximale onderdompel diepte 5 m
- Buiten aansluitdiameter 23 mm

DPI-100-0001



### Dompelpomp TOP2

Ideaal voor het leegpompen van spas

- Te legen niveau minimaal 2 mm.
- Maximale onderdompeldiepte 3 m.
- Ideaal voor het leegpompen van zwembaden, spas of ondergelopen technische ruimtes.
- Maximaal debiet: 10,8 m<sup>3</sup>/u - HMT maximaal: 9 m.
- Geleverd met 10 ml kabel.
- Aansluiting 1"1/4 M (geleverd met gegroefde aansluiting 2-delig voor slang Æ 38 mm type Poolflex).
- Thermische beveiliging in de wikkelingen.
- Dubbel beschermt, gekoeld d.m.v. olie (1 mechanische dichting + 1 pakking).

PED-100-0001

Niet plaatsen op bodems met liners type 150/100e en standaard liners

## LEK DETECTIE



### Leak Trac 2400

Zwembad met liner

De LEAK TRAC 2400 is een geavanceerde technologie. Het apparaat zendt een lichte elektrische lading in het zwembadwater en deze elektrische lading zal proberen om verbinding met de grond tot stand te brengen. In liner zwembaden wordt de verbinding gemaakt door de geleidende gaten op de liner. De LEAK TRAC 2400 detecteert de elektrische stroom in het water waardoor audiosignalen worden gegenereerd die de technicus in eerste instantie naar het gebied leiden waar zich het lek bevindt, wat uiteindelijk leidt naar de precieze locatie van het lek.

OCE-670-0100



### Per set

	REF	CODE	OMSCHRIJVING
1	HOX-670-0003	226 AM	Drukset 32 delen
2	HOX-670-0001	246	Drukset 48 delen

## PRAKTISCH PRODUCT



### Aandraaimoer voor optiek verlichting

Houdt de schijnwerper op zijn plaats wanneer de behuizing gebarsten of gebroken is. Duurzaam en bestand tegen corrosie.  
PTO-670-0009

# Gereedschap

## PLAATSING VAN GEWAPENDE FOLIE

2 koffers incl. Leister om aan al uw behoeftes te voldoen gedurende de plaatsing van de gewapende liner



### Speciaal Kit TRIAC «ST»

SAP-670-0020

### Leister TRIAC «ST» alleen

SAP-670-0007

#### Voor extra lange lengtes

De koffer bevat :

- Een Leister Triac ST met manuele regeling
- Transportkast
- Mondstuk 20 mm vlak gebogen
- Mondstuk 20 mm gebogen 60 °
- Aandrukrol 40 mm
- Messing borstel voor mondstukken
- Naald



### Speciaal Kit Hot Jet «S»

SAP-670-0019

#### Voor de moeilijk te bereiken plekken (trappen-hoeken)

Goede aanvulling op de speciaal Kit Triac ST. Bevat :

- Een Hot Jet S
- Transportkast
- Mondstuk vlak 15 mm
- Mondstuk vlak 20 mm
- Rode silicone drukrol 28 mm
- Aandrukrol
- Messing borstel voor mondstukken
- Naald



- Temperatuurregeling
- Afstelling van het luchtvolume
- Intelligente besturingsunit e-Drive
- Vermogen 1600W
- Temperatuur 40 tot 650°C

### TRIAC “AT” met digitale weergave

SAP-670-0025

[voor informatie & accessoires zie pagina 120](#)



### Unidrive 500

SAP-670-0031

#### Combineert handmatig en automatisch lassen in één lasapparaat.

- Ergonomisch handvat voor constante druk
- Constante parameters en kwaliteitsborging
- Minstens drie keer sneller dan handmatig lassen
- Dubbele aandrijving voor snelle richtingsverandering
- Compact en lichtgewicht
- Snelheid 0,7 tot 4,5m/ minuut/vermogen 1500-2300W/
- Temperatuur 100-580°C/ Gewicht 4,5Kg

[voor informatie & accessoires zie pagina 120](#)



## NIVEAU REGELING



### Régul'eau

Waterniveau regelaar voor het zwembad, vergt geen installatie.

Aanbevolen en uitgerust met onderwater alarm, want Regul'eau maakt het mogelijk om een constant waterniveau te hebben. Regul'eau is niet geschikt voor opzetbaden.

Regul'eau is vooral gereedschap dat u tijdens het vullen van een bad toelaat zonder fysieke bewaking te werken.

- Draagbaar en verplaatsbaar
- ABS materiaal in beige kleur
- Past op alle type randtegels vlak of gebogen dankzij regelbare steunen.

TIP automatisch vullen van het bad : behoud het waterniveau van baden welke geen waterniveauregeling hebben.

REG-250-0001

## ZAGEN



1

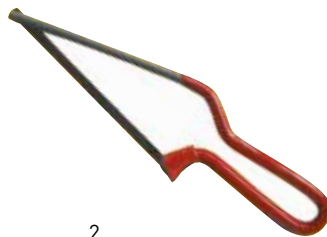

2



3

REF	OMSCHRIJVING
1 PTO-670-0005	Draadzaag 30 cm voor snel en goed zagen in moeilijk bereikbare plaatsen.
2 PTO-670-0003	Mini zaag met handgreep - Zaagblad van 15 cm voor het snijden van koperen als PVC-buizen
3 BIS-560-0031	Draadzaag 90cm

## AFSCHUINER

Voor het afschuinen van kunststofleidingen

2023  
NIEUW



- Geschikt voor PVC, PVC-C, ABS, PP en PE buizen
- Geschikt voor diameters van 16 tot 63mm
- Produceert een 15° afgeschuinde rand
- Voorkomt dat de lijm naar buiten wordt «gedrukt».

BIS-560-0032

Chanfreineur tuyaux PVC

VERPAK 6

## MULTI-TOOL

Voor het openen van patronen, snijden van canules en aanbrengen en/of verwijderen van dichtmiddel

2023  
NIEUW



- Kan worden gebruikt met alle afdichtingsmiddelen, inclusief sanitaire siliconen, acryl en Poly Max.
- acryl en Poly Max®.
- Multifunctioneel
- Gemakkelijk te gebruiken
- Ergonomisch

BIS-560-0043

Multi Tool

VERPAK 12

# Lijmen & reinigers



REF	OMSCHRIJVING	VERPAK	
1	<b>Lijm T-88®</b> Ultrasnel drogende vloeibare lijm voor harde PVC-leidingen. Voor installaties onder druk en afvoerleidingen Geschikt door diameters tot 160 mm. (onder druk: 90 mm) Maximaal 16 bar (PN16)		
BIS-560-0010	Bus met kwast 250 ml T-88	24	ADR
BIS-560-0072	Bus met kwast 500 ml T-88	12	ADR
2	<b>Lijm UNI-100</b> Snel drogende thixotrope lijm voor harde PVC-leidingen. Voor het lijmen van leidingen voor installaties onder druk en afvoerleidingen. Voor diameters tot 315 mm. Maximaal 16 bar (PN16)		
BIS-560-0006	Bus met kwast 250 ML uni-100	24	ADR
BIS-560-0004	Bus met kwast 500 ML uni-100	12	ADR
BIS-560-0001	Bus met kwast 1 000 ML uni-100	8	ADR
UNI-100 XT lijm beschikbaar op aanvraag (zonder THF)			
3	<b>Lijm WDF05</b> Blauwe lijm voor soepele en harde PVC buizen. Ideaal voor gebruik in een vochtige omgeving.		
BIS-560-0007	Bus met kwast 250 ML WDF05	12	ADR
BIS-560-0008	Bus met kwast 500 ML WDF05	12	ADR
4	<b>Witte ABS lijm</b> 200 mL - Geschikt voor hard PVC en ABS. Goede weerstand tegen vergeling. Temperatuurbestendigheid van -25°C tot 70°C		
HAY-560-0071			ADR
5	<b>Blaauwe lijm</b>		
IPS-560-0003	118 ml	24	ADR
IPS-560-0004	237 ml	24	ADR
IPS-560-0005	473 ml	12	ADR
6	<b>Afbijtmiddel Cleaner</b> Afbijtmiddel voor het reinigen en ontvetten van leidingen van PVC en ABS Verwijdert niet-verharde resten verse lijm en reinigt kwasten en gereedschap		
BIS-560-0005	Bus met stop 250 ml	12	ADR
BIS-560-0002	Bus met stop 500 ml	12	ADR
BIS-560-0003	Bus met stop 1 L	6	ADR
7	<b>PE Cleaner 100 lingettes</b> Reinigingsdoek voor PE, PP, PVDF en PB, geschikt voor lassen en lijmen van buizen, fittingen, moffen... Krachtige reinigende werking met snelle verdamping, pluisvrij.		
BIS-560-0019		6	
8	<b>Reinigingsdoeken SCRUB 75 doeken</b> Multifunctionele, professionele reinigingsdoeken met scrub voor het schoonmaken van handen, gereedschap en oppervlakken. Voor het o.a verwijderen van natte end eels ingedroogde lijm, epoxy, olie, teer, vet...		
BIS-560-0040		6	

## MASTIEK LIJM MS 3000 PRO



Hybride waterdichte elastische mastiek lijm. Multi support en multi inzetbaar

### KENMERKEN

Geweldige adhesie op alle oppervlaktes  
 Lijmt onder water - instant grip  
 Geen bubbel vorming in de mastiek, lijmt in extreme temperaturen en vochtige omstandigheden  
 Goede toepasselijkheid en levensduur, vooral in moeilijke omstandigheden  
 Permanente elasticiteit na polymerisatie  
 UV bestendig  
 Overschilderbaar met componentenverf op waterbasis  
 Zonder geur, ecologisch product (= zonder oplosmiddel)

Bestaat in 2 referenties, de ene transparant (MS 3000 Clear) en de andere wit (MS 3000 PRO) De datum op de tube komt overeen met de fabricagedatum. Bewaren op een koele plaats.

REF	OMSCHRIJVING	VERPAK
AXN-370-0001	AXON MS3000 Pro (wit)	12
AXN-560-0003	AXON MS3000 Clear (transparant)	12

### Pistool voor MS3000

AXN-370-0002

## PROFLEX KIT



High-end PRO product: uitsluitend verkrijgbaar bij zwembad professionals.

- Onmisbaar product voor verkoop aan de particulier (vele toepassingen).
- Veelzijdige toepassingen in vochtige en droge omgevingen en onder water
- Gewaarborgd vrij van solventen of isocynaat, geurloos

### KENMERKEN

Hoge weerstand tegen trekkracht en scheuren  
 Bedrijfstemperatuur: - 40°C tot + 80/90°C  
 Uitstekende cohesie  
 Kan na het verharden worden geschilderd  
 Uitstekende weerstand tegen UV, veroudering, schokken en trillen  
 Geurloos, bevat geen solventen of isocynaat  
 Verkrijgbaar in 6 kleuren: Wit, Grijs, Zwart, Transparant, Zand en Blauw

REF	OMSCHRIJVING	VERPAK
AFG-670-0001	Proflex lijmkit - Wit 310 ml	12
AFG-670-0002	Proflex lijmkit - Doorzichtig 310 ml	12
AFG-670-0004	Proflex lijmkit - Zandkleur 310 ml	12
AFG-670-0005	Proflex lijmkit - Grijs 310 ml	12
AFG-670-0006	Mastiek lijm Proflex - Zwart 310 ml	12

# Mastiek lijm

## AQUA MAX



Waterbestendig, voor het lijmen van pakkingen, voor het afdichten van lekken op basis van smp-polymeer

- Bestendig tegen water (gechloreerd/zee water) en UV
- Zeer hoge permanente elasticiteit
- Zeer goede sluitkracht

REF	OMSCHRIJVING	VERPAK.
BIS-560-0025	AQUA MAX - Wit 425 gr	12
BIS-560-0026	AQUA MAX - Grijs 425 gr	12

## GUN PROFESSIONNAL

2023  
NIEUW



Metalen patroonpistool met 360° houder en druipestysteem.

BIS-560-0048	Patroonpistool	VERPAK. 6
--------------	----------------	-----------

## POLYMAX HIGH TACK EXPRESS

2023  
NIEUW



Een oplosmiddelvrije, high-setting montagelijm op polymeerbasis met hoge sterkte.

Uitstekend geschikt voor zware materialen, geschikt voor binnen/buiten.

Uitstekend geschikt voor zware materialen, geschikt voor gebruik binnen en buiten. Onmiddellijke hechting, zelfs op natte oppervlakken. Snelle droging in 4 uur.

REF	OMSCHRIJVING	VERPAK.
BIS-560-0059	Patroon 435g-Wit	12
BIS-560-...	Patroon 435g-Zwart	12



REF	OMSCHRIJVING	VERPAK.
1	<b>Kolmat Fibre 12mm X 15M</b> Afdichtingstape, geïmpregneerd en vezel versterkt. Voor het afdichten van conische en cilindrische metalen- en kunststof producten. Geschikt voor water, gas, perslucht etc... Is drukbestendig tot 16 bar / 95°C voor water. BIS-560-0017	30
2	<b>Kolmat Plastic - 125gr</b> Afdichting middel voor het afdichten van conische en cilindrische kunststof schroefdraad verbindingen. Geschikt voor koud-, warm water en perslucs, toepasbaar op PVC en ABS. Verbinding belastbaar tot 8 bar bij 20°C BIS-560-0018	6
3	<b>Epoxy Repair Stick 114gr</b> 2-componenten mastiek voor permanente reparaties, geschikt voor het dichten van lekken, gaten en scheuren. Hecht op PVC, metaal, staal... Zelfs nat. Gemakkelijk te verwerken zonder gereedschap, zeer snelle uitharding, waterbestendig, slijpen, boren, zagen mogelijk na uitharding. BIS-560-0016	12
4	<b>Smeermiddel unidosis 30 ml</b> ALA-600-0003 Display 25 dosissen	
5	<b>HBS 200 Geotextile - 15cm X 20M</b> Elastische doek voor gebruik in combinatie met HBS-200 vloeibaar rubber, geschikt om naad-, kier-, en scheur-overbruggende toepassingen. Wordt toegepast voor het afdichten en beschermen van beton, metaal, pvc, hout... Sterk, elastisch, niet geweven - BIS-560-0021	3
6	<b>Vloeibaar rubber - 1L</b> Universeel, duurzaam, waterdicht, luchtdicht beschermende coating. Geschikt voor het afdichten en beschermen van vele materialen. Zeer hoog blijvende elasticiteit, zeer goede hechting op vele substraten, duurzaam, makkelijk te gebruiken. Weer-, UV-, zout- en chemicaliën bestendig. Niet giftig. BIS-560-0020	6
7	<b>HBS 200 Vloeibaar rubber-5L</b> BIS-560-0105	1
8	<b>HBS 200 Vloeibaar Rubber-Cartridge 210g</b> BIS-560-0107	12
9	<b>WONDERGEL</b> Patroon met één-composant isolerende gel voor directe veiligheid van installaties en elektrische aansluitingen. Klaar voor gebruik! Reeds gecrosslinkt! Hoef niet gemengd te worden! Geen wachttijd! • Hoge vloeibaarheid • -Zelfs toepasbaar op apparaten onderstroom • -Beschermingsraad IP • -Diëlektrische stugheid >23kV/mm • -Bedrijfstemperatuur : -60°C tot +200°C KLA-670-0001 met display	24
10	<b>LOCTITE Afdichtingsmastiek</b> IME-560-0001	12
11	<b>IPS-300</b> Waterdichtheid voor onzichtbare oppervlakken. Onzichtbaar waterdichtingsmiddel 5L. BIS-560-0111	1



# Reparatie

## LEK SEALER



Deze vloeistof, wanneer gemengd met het zwembadwater, maakt het mogelijk kleine waterlekken gedeeltelijk of geheel te sealen (minder dan 1 m<sup>3</sup>/dag, dwz. ongeveer 20 mm waterdiepte voor een bad van 10 x 5 m).

- Sealt kleine lekken in betonnen en polyester zwembaden.
- Dosering 1 liter voor 60 m<sup>3</sup> water. Voor een spa is de dosering 225 ml voor 2 m<sup>3</sup> water.

LCC-500-0505

1 liter fles

VERPAK 12

B

## REPARATIE LINERS



- Lijm 30 ml
- Met druppeltuit
- Onderwater gebruik
- Speciaal ontwikkeld voor liners en opblaasbare zwembaden
- Geleverd met 5 zelfklevende patches (4 kleine en 1 grote) + 1 PVC-patch
- Verpakking: doos

### Liner reparatieset

KOK-600-0003

VERPAK 12

ADR



### Siliconevet

Smeermiddel voor kranen en afsluiters op basis van 100% siliconen. Voorkomt vastvriezen van rubbers.

Hoge chemische bestendigheid. Compatibel met POOLCOP-afdichting.

REF	OMSCHRIJVING	VERPAK
BIS-560-0061	15 G	20
BIS-560-0060	125 G	12

## SMEERMIDDEL



### MAGIC LUBE II

Smeermiddel op basis van silicone geschikt voor gebruik in de moeilijkste omstandigheden.

De hoogste synthetische weerstandscomponenten staan toe ventielen in te smeren en te beschermen, pakkingen van ieder onderdeel welke zich in een droge of natte omgeving bevinden.

Neutraal op chemische eigenschappen, milieuvriendelijk en 100% waterdicht, Magic Lube is bestand tegen waterbehandelingsproducten.

ALA-600-0001

150ml

VERPAK 25

## WATERDICHTING

2023  
NIEUW



Universele, siliconenhoudende, zelfklevende reparatietape, isoleren en afdichten

- Onmiddellijk water- en luchtdicht
- Drukbestendig tot 12 bar
- Isoleert tot 15000 V per laag
- UV-, weer- en temperatuurbestendig van -54° tot +260°C
- Bestand tegen alkaliën, zuren, oplosmiddelen, oliën, benzine en koolwaterstoffen
- Behoudt zijn elasticiteit
- Zelf versmeltend
- Binnen enkele seconden instelbaar en onmiddellijk bruikbaar
- Kan onder druk worden toegepast
- Gemakkelijk te verwijderen en laat geen lijmresten achter

### SFT-101 Repair

BIS-560-0037

Rol van 25mmx3m

VERPAK 12



REF	OMSCHRIJVING	VERPAK
AVF-560-0438	Extra brede Teflon tape - Rol van 19 mm breed (50 m)	25
AST-560-1135	Rol Teflon - Rol van 12 mm (12m)	10

## OPPERVLAKTEVERNIEUWER

2023  
NIEUW



- Transparante oppervlaktevernieuwingscoating met hydrofobe technologie
- Voor verkleurde en verweerde kunststoffen (PVC/ABS/PE), gecoat metaal en steen.

### RPS-300

BIS-560-0110

RPS-300-500ml

VERPAK 12

# Leidingen

## AQUASTAR FLEX LEIDINGEN



- Slang van geplastificeerd PVC, versterkt met een spiraal van slagvast hard PVC
- PVC zonder toxische componenten. Gemakkelijk in stukken te verdelen
- Gladde afwerking vergemakkelijkt de assemblage van de PVC drukleidingen koppelingen
- T°: van -10°C tot +60°C – maat 50 mm: 750 gr/m – buitendiameter 50 mm – binnendiameter 42 mm -5 bar bij 23°

REF	Ø	KROON	PALET
ALF-560-0007	25x32	25 ml	40
ALF-560-0003	42x50	25 ml	12
ALF-560-0001	42x50	50 ml	9
ALF-560-0004	55x63	25 ml	9
ALF-560-0008	65x75	25 ml	5

## AQUASTAR + LEIDINGEN



- Bestand tegen chloor tot een concentratie van 10.000 ppm
- Slang van geplastificeerd PVC, versterkt met een spiraal van slagvast hard PVC
- Antibacterieel behandelde thermoplastische binnenlaag, ASTM-norm
- Gemakkelijk in stukken te verdelen
- Gladde afwerking vergemakkelijkt de assemblage van de PVC drukleidingen koppelingen

REF	Ø	KROON	PALET
ALF-560-0005	42x50	50 ml	9
ALF-560-0006	55x63	25 ml	9

## ESPIROFLEX HIDROTUBO® LEIDINGEN



**Product gecertificeerd door de AENOR (gelijk aan AFNOR) en volgens ISO 3994**

- Vrijwel niet vervormbaar en schokbestendig
- Temp. : - 10 + 60°C - 740 gr/m
- Wit PVC schokdemper spiraal frame

REF	Ø	KROON
ESF-560-0014	42x50	25 ml
ESF-560-0015	42x50	50 ml

## ESPIROFLEX HIDROTUBO® PLUS LEIDINGEN



### Chloorbestendigheid

Hidrotubo is de eerste slang met een interne laag met een Protec- systeem van een speciale formule die beschermt tegen de oxiderende en schurende werking van chloor, waardoor een totale weerstand in zwembadinstallaties wordt gegarandeerd

REF	Ø	KROON
ESF-560-0003	55x63	25 ml
ESF-560-0004	42x50	50 ml

## PVC LEIDINGEN



**OPGELET : Verpakt per bos + Vrachtkosten**

REF	OMSCHRIJVING	LENGTE VAN
LRT-560-0018	PVC buis Ø 50 PN16	3 ml
LRT-560-0019	PVC buis Ø 63 PN16	3 ml

## COLLECTOREN



REF	OMSCHRIJVING	VERPAK
AVF-560-0305	Collector, 3x ingang Ø 50 / 1X uitgang Ø 63 OPGELET met 2 doppen	12





## VENTIELEN



### TECHNISCHE EIGENSCHAPPEN

<b>Afmetingen</b>	Ø 32, 50, 63 of 75
<b>Basis van kraan</b>	PVC-U EN1452 serie «kort» (compatibel VE)
<b>Basis</b>	EPDM en PE
<b>Afwerking</b>	Nauwkeurig afgewerkte onderdelen
<b>Hendel</b>	Multifunctioneel
<b>Bevestigingsconcept</b>	Easyfit
<b>Certificatie</b>	CE97/23/CE PED

### Easyfit VEE kogelkraan

REF	Ø	VERPAK
AST-560-0938	50	15
AST-560-0939	63	8
AST-560-0942	75	



### Ventielen 1/420 te lijmen

REF	Ø	VERPAK
AST-560-1545	50	15
AST-560-0161	63	10



### 3-wegkraan 1V930

REF	Ø	VERPAK
AST-560-0187	63	5

## BUISKLEMMEN



1



2



3



4



5

REF	OMSCHRIJVING	Ø	H	L	VERPAK
1 AST-560-0914	Buisklemmen voor buizen	50	46,5	64,5	10
1 AST-560-0915	Buisklemmen voor buizen	63	56	80	10
2 PER-560-0005	Stimme buisklem	50			500
2 PER-560-0007	Stimme buisklem	63			300
2 PER-560-0154	Stimme buisklem	72-80			500
2 PER-560-0155	Stimme buisklem	87-95			
3 AST-560-0193	Aanboorzadets	50x1/2"			50
3 AST-560-0195	Aanboorzadets	63x1/2"			75
4 JPC-450-0001	Flowswitch Moer	1/2" mannelijk			
5 ALA-560-0001	RVS klem x2	3/4" tot 1"3/4			12

# Installatiemateriaal

## TUSSENSTUKKEN KUNSTSTOF LEIDINGEN

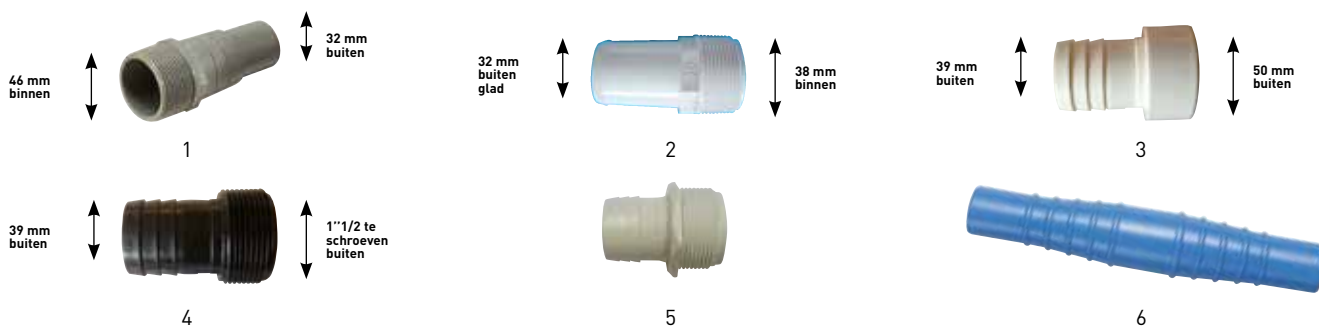

REF	CODE	OMSCHRIJVING
1	KOK-250-0004	Tussenstuk 1"1/2 1"1/4 te schroeven
2	HAY-560-0061	SPX1091Z4 Tussenstuk 1"1/2MIP 38 mm te schroeven, glad
3	PER-560-0011	Gegroefd 39 mm / te lijmen 50 mm
4	PER-560-0012	Gegroefd 39 mm / te schroeven 1"1/2
5	HAY-251-5011	3396 Draadkoppeling Om de slang van de stofzuiger aan de aansluiting voor de bodemreiniger te koppelen Gemakkelijk te demonteren dankzij de losse moer - Schroefdraad 1"1/2. Gegroefd 38 mm
6	KOK-251-0001	Universeel koppelstuk 1"1/2 Ø 38 en Ø 32 mm

## ENGELS/METRIEK-ADAPTERS

**WAT U MOET WETEN** Internationale conventie voor installatie materiaal (conventionele, niet-reële equivalenties)

ID = binnen Ø = Vrouwelijk = Socket    OD = buiten Ø = Mannelijk = Spigot    1/2" = 20 mm    1" = 32 mm    1,5" = 50 mm    2" = 63 mm

US norm/EU norm

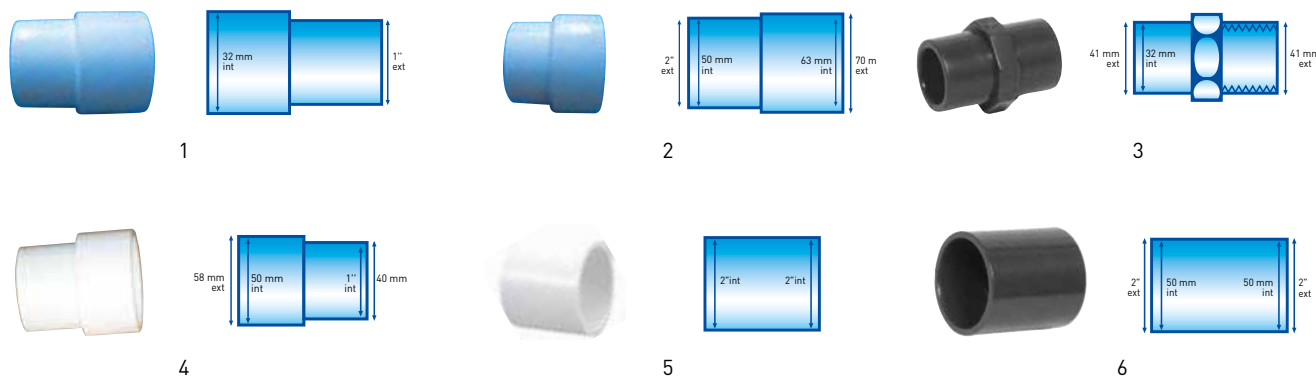

REF	CODE	OMSCHRIJVING
1	HAI-851-0010	20-0705 Verloopringen 32F / 1"M
2	HAI-851-0635	33-6350 Verloopringen 2"M / 63 F
3	HAI-851-0027	25-05332 Verloopringen 32F / 1"F - Binnendraad - Gladde buitenkant
4	HAI-851-0634	33-4850 Verloopringen 1"1/2M / 50F
5	HAI-851-0177	429-020 Mof 2"F/2"F
6	HAI-851-0667	20-0757 Mof blower 50F / 2"M

## BOCHTEN

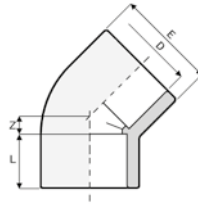

### Knie 45° te lijmen

REF	Ø	L	Z	E	VERPAK
AST-560-0117	32	22	8	42	200
AST-560-0115	50	31	12	61	150
AST-560-0135	63	38	14	75	90
AST-560-1552	75	44	17	89	50

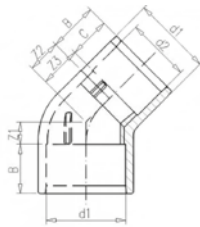

### Knie 45° te lijmen met reductie «Vrouwelijke/mannelijke»

REF	Ø	L	Z	D2	VERPAK
AST-560-1679	50	40	50	40	120
AST-560-1680	63	50	55	65	60

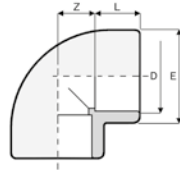

### Knie 90° te lijmen

REF	Ø/D	L	Z	E	VERPAK
AST-560-0199	32	22	17	42	200
AST-560-0889	50	31	26	61	60
AST-560-0888	63	38	33	75	60
AST-560-1547	75	44	39	89	40

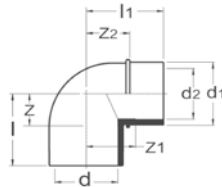

### Bochten 90° te lijmen met reductie «Vrouwelijke/mannelijke»

REF	Ø	L	Z	D2	VERPAK
AST-560-1677	50	57	26	40	100
AST-560-1678	63	70	32	50	80

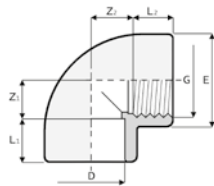

### Knie 90° te lijmen / te schroeven

REF	D X G	L1	L2	Z1	Z2	E	VERPAK
AST-560-0119	50x1"1/2	31	21,4	26	35,6	61	60
AST-560-0121	63x2"	38	25,7	33	46	76	60
AST-560-1739	75x2"1/2	44	30,2	39	52,8	89	40

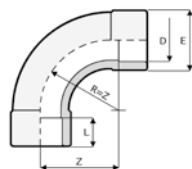

### Bochten 90° te lijmen

REF	Ø	L	Z	E	VERPAK
AST-560-1128	50	31	100	65	50
AST-560-1129	63	38	126	77	25
AST-560-0324	75	44	150	94	15

## KRUIS

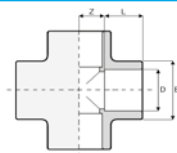

### Kruis te lijmen

REF	Ø	L	Z	E	VERPAK
AST-560-0905	50	31	27	64	20
AST-560-0906	63	38	33,5	79	12

## AFSLUIT DOPPEN

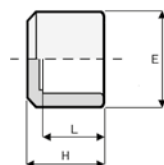

REF	Ø	L	H	E	VERPAK
AST-560-0894	50	31	40	61	150
AST-560-0893	63	38	48	75	90
AST-560-1559	75	44	59	89	50

# Installatiemateriaal

## T STUKKEN

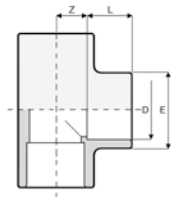

### T-stuk te lijmen 90°

REF	Ø	L	Z	E	VERPAK
AST-560-1127	32	22	17	42	130
AST-560-0133	50	31	26	61	90
AST-560-0879	63	38	33	75	45
AST-560-1563	75	44	39	89	30

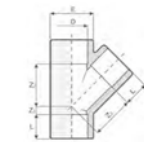

### T-stuk te lijmen 45°

REF	Ø	L	Z	E	VERPAK
AST-560-0440	50	31	12	63	20
AST-560-1150	63	38	15	78	15

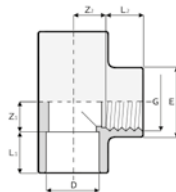

### T-stuk met schroefdraad

REF	Ø	L1	L2	Z1	Z2	E	VERPAK
AST-560-1134	32x1"	22	19,1	17	19,9	42	130

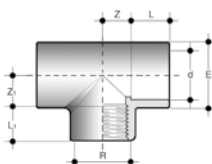

### T-stuk met reductie met schroefdraad

REF	D X D	L	L1	Z	Z1	E	VERPAK
AST-560-0145	1"	22	19,1	18	21	43	10
Voor luchttoevoerbuis							
AST-560-0081		31	15	27	27,5	61	10
T-stuk met reductie	50 x 1"1/2						

## TERUGSLAGKLEP

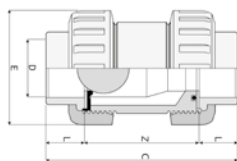

### Terugslagklep met kogellagers

REF	Ø	L	Z	C	E	VERPAK
AST-560-0944	32	22	62	106	68	50
AST-560-0945	50	31	84	146	96	20
AST-560-0946	63	38	99	175	116	10



### Terugslagklep Y vorm

REF	Ø	A	B	H	L	VERPAK
AST-560-1713	50	210	120	194	31	5
AST-560-1714	63	240	139	224	38	5

## TERUGSLAGKLEP WATERCO



REF	OMSCHRIJVING	VERPAK
WTC-060-0001	Terugslagklep 2 x 63mm te lijmen met controle zicht	25

## KOPPELINGEN

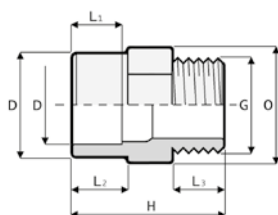

### Met schroefdraad «mannelijk/vrouwelijk» te lijmen

REF	D X D X G	L1	L2	L3	H	O	VERPAK
AST-560-1715	20x25x1/2	16	19	15	46	30	700
AST-560-0123	40x50x1"1/2	26	31	21,4	67	55	130
AST-560-0137	50x63x2"	31	38	25,7	78	65	75
AST-560-0899	50x63x1"1/2	31	38	21,4	74	65	80
AST-560-0125	63x75x2"1/2	38	44	30,2	91	80	45
AST-560-1131	63x75x2"	38	44	25,7	84	80	60
AST-560-1132	25x32x1"	19	22	19,1	53	36	400

## VERLOOPRINGEN

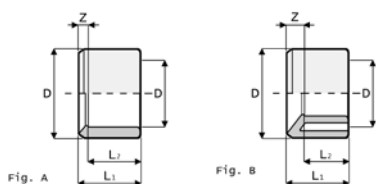

### Eenvoudige verloopring

REF	D X D	L1	L2	Z	FIGURE	VERPAK
AST-560-0229	40x32	26	22	4	A	600
AST-560-0973	50x32	31	22	9	B	300
AST-560-0139	63x50	38	31	7	A	150
AST-560-0976	75x63	44	38	6		100



### Verloopringen voor aquastats

REF	D X D	L1	L2	Z	FIGURE	VERPAK
AST-560-1715	25x1/2					10
AST-560-1582	40x25					10
AST-560-0129	50x40	31	26	5	A	80

Aquastat zie pagina 245

## MOFFEN

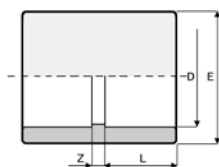

### Moffen te lijmen

REF	Ø	L	Z	E	VERPAK
AST-560-0885	50	31	3	61	100
AST-560-0884	63	38	3	75	50
AST-560-1173	75	44	4	89	70

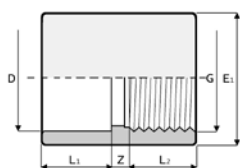

### Moffen te lijmen / te schroeven

REF	D X G	L1	L2	Z	E1	E2	VERPAK
AST-560-1126	32x1"	22	19,1	6	42	42	300
AST-560-0131	50x1 1/2"	31	21,4	13	61	61	100
AST-560-1133	63x2"	38	25,7	15	75	75	50

## KOPPELINGEN

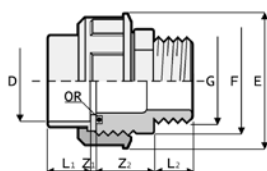

### Mannelijke koppeling met O'Ring

REF	D X G	L1	L2	Z1	Z2	F	E	VERPAK
AST-560-0908	50x2"	31	28	3	41	2 1/4"	79	45
AST-560-0897	63x2"	38	28	3	43	2 3/4"	96	25
AST-560-0898	50x1 1/2"	31	28	3	41	2 1/4"	79	45

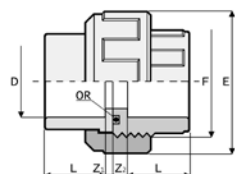

### Te lijmen koppeling met O'Ring

REF	Ø	L	Z1	Z2	F	E	VERPAK
AST-560-0896	50	31	3	14	2 1/4"	79	50
AST-560-0895	63	38	3	18	2 3/4"	96	30
AST-560-1601	75	44	3	18	3 1/2"	120	15

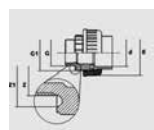

### Koppeling met torische pakking

Ideaal voor 6-weg ventiel en filterpomp

Geen gebruik meer van teflon = tijdsbesparing !

REF	OMSCHRIJVING	VERPAK
PER-560-0002	Koppeling Ø 50 F x 1" 1/2 M +torische pakking	22
PER-560-0003	Te lijmen koppeling Ø 50 F x 2" M +torische pakking	31
PER-560-0004	Te lijmen koppeling Ø 63 F x 2" M +torische pakking	38

Diameters 90 en 110 verkrijgbaar op aanvraag

# Installatiemateriaal

## INSTALLATIESTUKKEN SET



Koppelstukken 2" en 1 1/2" inbegrepen voor alle typen pompen

### PN 16 bar overeenkomstig geldige CE en ISO normen

Praktisch

- 1 enkele doos
- 1 enkele item ref
- Ontworpen om aan de basisbehoeften op de werf te voldoen

Easyfit VEE kranen inbegrepen

### Samenstelling van de set Ø 50

REF	OMSCHRIJVING	VERPAK
AST-560-0889	Knie 90° te lijmen	20
AST-560-0908	Koppelstuk te lijmen 2" mannelijk (voor pomp met 2")	2
AST-560-0115	Knie 45° te lijmen	4
AST-560-0885	Mof te lijmen	3
AST-560-0133	T-stuk 90°	2
AST-560-0137	Opzetstuk te lijmen 63/50 - 2"	3
AST-560-0938	Easyfit VEE kraan	4
AST-560-1135	Teflon	5
AST-560-0898	Koppelstuk te lijmen 50 - 1 1/2 mannelijk	5

### Installatiestukken set Ø 50

AST-560-0111

### Samenstelling van de set Ø 63

REF	OMSCHRIJVING	VERPAK
AST-560-0888	Knie 90° te lijmen	20
AST-560-0135	Knie 45° te lijmen	4
AST-560-0884	Mof te lijmen	3
AST-560-0906	Kruis 90°	1
AST-560-0879	T-stuk 90°	4
AST-560-0139	Verloopring 63/50	7
AST-560-1051	Draaikoppeling 63 x 2"	3
AST-560-0939	Easyfit VEE kraan	4
AST-560-1135	Teflon	9
AST-560-1131	Opzetstuk te lijmen 63/75 - 2"	3
AST-560-0897	Koppelstuk te lijmen 63 - 2" mannelijk	5

### Installatiestukken set Ø 63

AST-560-0113

Classificatie van de vorm,  
plaatsing en opmeting



# ZWEMBAD BEKLEDING

- 104** Het Albon programma
- 105** 3 beschikbare programma's van Albon
- 108** Anti-slip liners & trappen
- 109** Liners met buitentrap & bekisting
- 110** Bestelbon voor liners
- 112** Liner toebehoren
- 116** Proflex & Haogenplast gewapende folie
- 120** Gewapende folie toebehoren

# Het Albon programma

Liners conform aan de normen NFP54803 & NF54802

## 3 programma's: Classic, Celsius en Premium

ontwikkeld met 's werelds grootste Fabrikant van PVC liners voor zwembaden

De kwaliteit van Albon, is in eerste instantie de volledige controle hebben over de fabricage door middel van getrainde teams, maar tevens dankzij het gebruik van beschermende additieven in de massa, en niet alleen aan de oppervlakte, voor een betere duurzaamheid.

### Verpakking

Liners tot 12 x 6 m worden in vaten verpakt (3 maten leverbaar) om hantering en plaatsing van de liner te vergemakkelijken.

Gebruiks- en plaatsingsaanwijzingen voor de eindgebruiker bijgeleverd.

### Garanties

Bij normale gebruiksomstandigheden

De garantie is verschillend voor de 3 kwaliteiten. Zie HIERONDER.

Onder voorbehoud van gebruik in Frankrijk en buurlanden.



### OPGELET

- Winkelhaken, gaten, scheuren, vlekken, vouwen en verandering van kleur kunnen niet gewaarborgd worden
- Een liner niet conform bestelling dient onmiddellijk, schoongemaakt en droog, terug gestuurd te worden na akkoord van de service dienst
- De garantie voor niet-conformiteit is enkel geldig zolang het bad niet gevuld wordt met water en de uitsnijdingen voor inbouw delen niet gemaakt zijn
- De aanwezigheid van een lamellenafdekking moet verplicht vermeld worden bij de bestelling van de liner
- Iedere niet gebruikelijke waterbehandelingsmethode conform de code van de goede praktijk van de zwembadbranche annuleert automatisch de garantie

\*Degressieve garantie



4 Premium liner-kleuren en 4 Celsius anti-slip liners zijn gecertificeerd ftalaat vrij en zijn op aanvraag beschikbaar. Ftalaten zijn chemische verbindingen die zijn afgeleid van ftalaatzuur en algemeen worden gebruikt als weekmaker in kunststoffen.

Albon neemt dus in zijn high-end voorstel een door de markt verwacht alternatief op in het kader van deze nieuwe norm, terwijl het dezelfde garanties biedt als voorheen.

De betrokken kleuren zijn gemerkt met een van deze twee logo's

## PREMIUMKwaliteit



**GARANTIE 12 JAAR**  
Materiaal en lassen

**GARANTIE 4 JAAR**  
Dimensionele stabiliteit

In water van **35°C**  
piek over 24u, 33°C continu

en **3 ppm**  
chloor

## CELSIUSKwaliteit



**GARANTIE 10 JAAR**  
Materiaal en lassen

**GARANTIE 3 JAAR**  
Dimensionele stabiliteit

In water van **33°C**  
continu

en **2,5 ppm**  
chloor

## CLASSIC Kwaliteit

**GARANTIE 10 JAAR**  
Materiaal en lassen  
(5 volle jaren en 5 degressieve jaren)

In water van **28°C**  
continu

Onze Premium liners hebben met succes de weerstandstests doorstaan





# Liner Premium kwaliteit



De Premium liners hebben een meerlagige vernisbescherming die de weerstandstest met succes heeft doorstaan.



**12 JAAR**  
Materiaal en lassen



**4 JAAR**  
Dimensionele stabiliteit



In water van  
**35°C**  
(piek over 24u, 33°C continu)



en  
**3 ppm**  
chloor



Wit

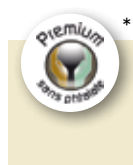

Zandkleur



Lichtblauw



Marine blauw



Schuimgrijs



Safari



Grijs



Antraciet grijs



Zwart

Kleuren niet contractueel bindend; vraag de Albon kleuren monsters om de kleurweergave te controleren.

\*Zonder ftalaat op bestelling

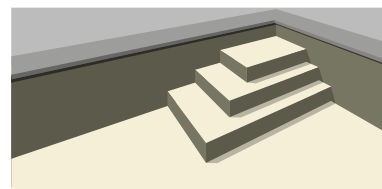

Kies voor verschillende kleuren voor een trendy effect !

## Berekeningsvoorbeeld Hoogte 1,50m - Vorm A

LENGTE	BREEDTE	FACTUREERBARE M <sup>2</sup>
8	4	68
10	5	97
12	6	132

\*Liners met oppervlakte < 60 m<sup>2</sup>: toeslag 10 % op dit tarief

## Premium Liners\*

LINER

Effen kleuren 75/100e Wit, Zand, Lichtblauw, Grijs, Antraciet, Zwart, Marine blauw

\*Liners met oppervlakte < 60 m<sup>2</sup>: toeslag 10 % op dit tarief

## Vast bedrag

ABN-800-1183

Toeslag volgens Ontwerp

# Liner Celcius kwaliteit



De Celcius liners hebben een monolaag vernisbescherming die de weers-  
standstest met succes heeft doorstaan.



**10 JAAR**  
Materiaal en lassen



**3 JAAR**  
Dimensionele stabiliteit



In water van  
**33°C** continu



en  
**2,5 ppm**  
chloor

## Effen liners

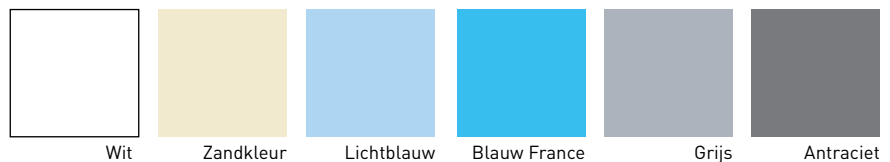

## Bedrukte liners Het gehele programme is een exclusiviteit van Albon

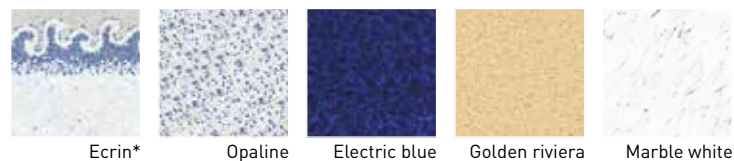

\* Alleen «Wand»

Kleuren niet contractueel bindend; vraag de Albon kleuren  
monsters om de kleurweergave te controleren.

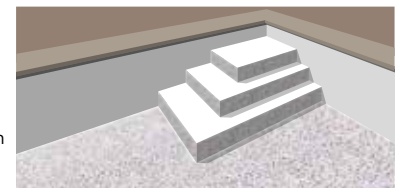

Durf iets anders !

## Berekeningsvoorbeeld Hoogte 1,50m - Vorm A\*

LENGTE	BREEDTE	FACTUREERBARE M <sup>2</sup>
8	4	68
10	5	97
12	6	132

\*Liners met oppervlakte < 60 m<sup>2</sup>: toeslag 10 % op dit tarief

## Liners Celcius\*

LINER

Effen kleuren 75/100

Bedrukt 75/100 Ecrin/Opaline

\*Liners met oppervlakte < 60 m<sup>2</sup>: toeslag 10 % op dit tarief

## Vast bedrag

ABN-800-1183

Toeslag volgens Ontwerp\*

\*Het ontwerp wordt door de fabrikant per triangulatie behandeld. Om tijd te besparen, kies gelijk voor triangulatie !



# Liner Classic kwaliteit



De Classic liners hebben de weerstandstest met succes doorstaan.



**10 JAAR**

Materiaal en lassen

(5 volle jaren en 5 degressieve jaren)



In water van **28°C** continu

## Effen liners



Wit



Zandkleur



Lichtblauw



Blauw France



Grijs



Caraïbisch Groen

## Bedrukte liners



Mozaïek blauw



Tropical



Marble Blue

Kleuren niet contractueel bindend; vraag de Albon kleuren monsters om de kleurweergave te controleren.

## Berekeningsvoorbeeld Hoogte 1,50m - Vorm A\*

LENGTE	BREEDTE	FACTUREERBARE M <sup>2</sup>	
8	4	68	A
10	5	97	A
12	6	132	A

\*Liners met oppervlakte < 60 m<sup>2</sup>: toeslag 10 % op dit tarief

## Classic liners\*

LINER

Effen 75/100e

Bedrukt 75/100e

\*Liners met oppervlakte < 60 m<sup>2</sup>: toeslag 10 % op dit tarief

## Vast bedrag

ABN-800-1183

Toeslag volgens Ontwerp\*

\*Het ontwerp wordt door de fabrikant per triangulatie behandeld. Om tijd te besparen, kies gelijk voor triangulatie !

# Albon anti-slip liners & trappen prijzen



## ANTI-SLIP LINERS IN CELSIUS KWALITEIT

Alle anti-slip liners voldoen aan de norm DIN51097 Klasse C (hoogst mogelijke rating)



Wit



Zandkleur



Lichtblauw



Blauw France



Grijs



Antraciet

\*Zonder phtalates op bestelling

## VAST BEDRAG VOOR TRAPPEN

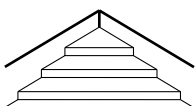

Hoektrap

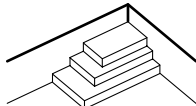

Inca trap

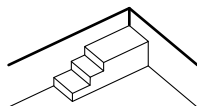

Pisac trap

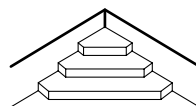

Riviera trap

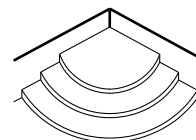

1/4 cirkel trap

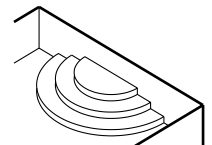

Omgekeerde  
Romaanse trap

### VORM VAN DE TRAP

Hoektrap

Inca trap\*

Pisac trap\*

Riviera trap\*

1/4 cirkel trap

Omgekeerde Romaanse trap

\*Risico van plooiën ; in geval van twijfel ons contacteren

### Advies bij de trappen

Er dient minimaal een waterdiepte zijn van 20 cm op de eerste trede (d.w.z.  $H_1 > \text{of} = 31 \text{ cm}$ )

Zo niet, wijzen we de goede werking van de liner af

Het is aanbevolen een inspuiter op de eerste tegentrede van de trap te plaatsen

Het is niet mogelijk alle treden met verticale radius te fabriceren. Enkel de eerste trede mag met een verticale radius gemaakt worden.

Hoeken tussen de treden en tegentreden: uitsluitend scherpe hoeken

Enkel de hoek tussen de bodem en de laatste tegentrede mag afgerond zijn, deze afronding moet gelijk zijn aan de horizontale hoeken van het bad.

**De standaard prijzen voor de trappen zijn geldig voor trappen met maximaal 4 treden Zo niet, graag bij ons informatie aanvragen**



# Vast bedrag voor buiten trap en nis



## BUITENTRAPPEN LINER

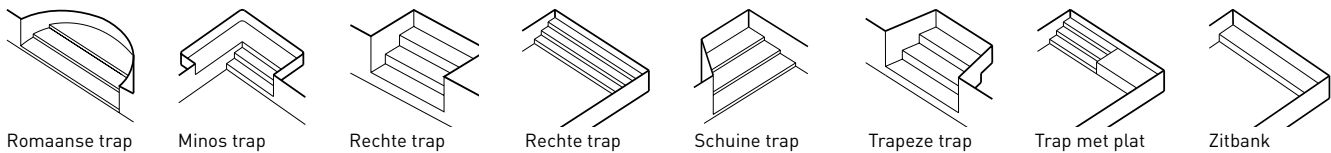

Romaanse trap  $\leq 3$  m

Romaanse trap  $\leq 3$  m

Romaanse trap  $\geq 3$  m

Minos\*

Rechte trap  $< 3$  m

Rechte trap  $\geq 3$  m

Rechte trap  $\geq 5$  m

Schuine trap

Trapeziumvormig

Zitbank  $< 5$  m

Zitbank  $> 5$  m

Met platform  $< 5$  m

Met platform  $\geq 5$  m

\*Risico van plooiën ; in geval van twijfel ons contacteren  
Bedrukt liner op aanvraag

## LINER NIS

EFFEN LINERS

breedte  $< 5$ m

breedte  $> 5$ m

\*Bekisting  $> 70$ : meerwaarde van 10%  
Bedrukte liners op aanvraag

### Wenst u een ingebouwde lamellenafdekking te plaatsen ?

Om de plaatsing van de lamellenafdekking eenvoudiger te maken en de prijs te verminderen kunt u geleidingsprofielen en tussenwanden plaatsen i.p.v. een droge put te fabriceren.

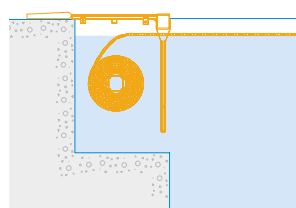

Tussenwand met geleidingsprofielen

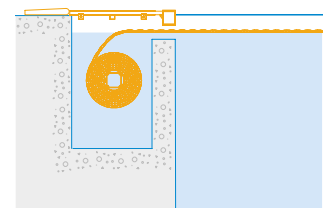

Gemetselde tussenwand



## Ophangprofielen

### Aanhechting

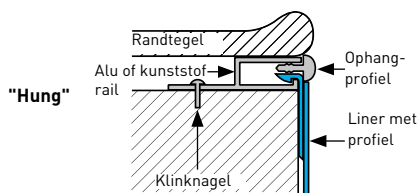

### Metalen wand ophanging

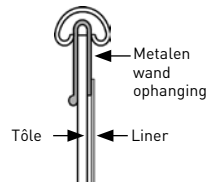

### «Overlap» ophanging

(\* Niet compatibel met een fries of een verplichte muur)

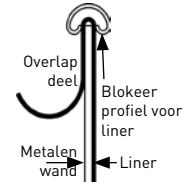

## Informaties mbt het bad

### Bad

Bad vorm :	Rechthoekig Niervorming rechts Niervorming links	Achtvormig Veelhoekig	Lazy rechts Markiezin	Lazy links Eivormig	Rond Specifiek	Ovaal
Bodem van het bad :	Vlak	Lepel	Met helling	Met duikput	Specifiek	
Stralen van het bad :	Horizontale stralen (in cm) :		Verticale stralen (in cm) :			

### Trappen en uitbreiding

Type trap  Gemetseld  Polyester / Acryl :

**Keuze liner** (standaard, de trap zal dezelfde kleur hebben als de liner van het zwembad)

Anti-slip:  Wit  Zandkleur  Lichtgrijs  Blauw France  Grijs  Antraciet

Ntti-slip: Ref kleur (zie voorgaande lijst):

#### Vorm trap

Binnentrap :  Omgekeerd Romaans  1/4 cirkel  Hoektrap  Incas  Riviera  Pisac

Buitentrap :  Romaans  Slakvorm  Albon romaans  Albon rechthoekig  Recht  
 Minos rechts  Minos links  Oblique rechts  Oblique gauche  Trapèze

Buitentrap volledige lengte :  Hoek plage  Rechts  Bank  Pisac plage  Minos plage rechts

Minos plage links

Verlengingen  Koffer  Overloopbak

### Opmeting

Bestelling op mal  
 Bestelling met driehoeksmeting  
 Deze liner komt overeen met standaardmaten

Fabrikant :

Model : Jaar :



### Let op

Technische gegevens van het zwembad: voeg de tekening van het zwembad bij dit bestelformulier. Vermeld duidelijk de horizontale en verticale stralen.

### Bestelbon

Te : De : / /20

Ik verklaar dat ik de algemene verkoop- en garantiev voorwaarden heb gelezen en dat ik ze aanvaard.

Naam : Handtekening en stempel :

# Liner toebehoren

## FIBERTEX – BESCHERMING ONDER DE LINER

Omdat elke ondergrond anders is, heeft SCP het programma van onder liner bescherming uitgebreid voor een optimaal resultaat en overeenkomstig de behoeften

### Beton ondergrond

Direct contact met beton produceert hoge pH-waarden van 9 tot 12 afhankelijk van de ouderdom van het beton (alkalisch milieu). In deze agressieve omstandigheden is de juiste keuze van de grondstof van het grootste belang. Virgin polypropyleen is de geschikte grondstof, terwijl polyester (PET) zal leiden tot zeer hoge risico's van afbraak door hydrolyse. Afhankelijk van uw plaatsingsgewoontes kiest u voor een flexibel en aanpasbaar product zoals F- 300M WOP vilt of F-500M WOP vilt of voor het Pool Liner programma met één gekalanderde zijde voor minder vervorming bij het plaatsen.

### Solidbric®

Voor elke andere ondergrond als beton, en met name voor de Solibric bekistingsblokken, moet het beschermingsvilt een maskeringseffect hebben om de tussenblokken te verbergen. Met zijn dikte van 6,5 mm is de PET 500 zowel zeer maskerend als niet erg vervormbaar. De 100% gerecyclede polyester samenstelling geeft ook een oriëntatie van duurzame ontwikkeling.



1



2



3

REF	PROGRAMMA	GRONDSTOF	ONDERGROND BETON			SOLIDBRIC BEKISTINGS- BLOKKEN
			PERFECTE AFWERKING	GEMIDDELDE AFWERKING	RENOVATIE	
FIT-800-0001	F-300M WOP	Polypropyleen virgin	+++	++	++	+
FIT-800-0004	Pool Liner 350	Polypropyleen virgin	+++	++	++	+
FIT-800-0009	Pool Liner 500	Polypropyleen virgin	+++	+++	+++	++
FIT-800-0005	PET 500	Gerecycled polyester	0	0	0	+++

REF	MODEL	ROL VAN	AANTAL PER PALLET	DIKTE ONDER 2 Kpa	CHEMISCHE STABILITEIT	
1	FIT-800-0001	F-300M WOP	300 gr - 50 x 2 lm = 100 m <sup>2</sup>	9 rollen	3,0 mm	V
2	FIT-800-0004	Pool Liner 350	350 gr - 50 x 2 lm = 100 m <sup>2</sup>	9 rollen	2,5 mm	V
	FIT-800-0009	Pool Liner 500	500 gr - 50 x 1,5 lm = 75 m <sup>2</sup>	5 rollen	3,7 mm	V
3	FIT-800-0005	PET 500	500 gr - 30 x 1,5 lm = 45 m <sup>2</sup>	5 rollen	6,5 mm	X



## RENOLIT-BESCHERMING ONDER DE LINER



Renolit Alkorplus Geolite 81006 005/006/007 wordt gebruikt als scheidingslaag tussen de gewapende folie of de liner en de onderlaag.

- Hoge weerstand tegen beton, metalen en kunststoffen.
- Hoge bestendigheid tegen zuren en alkaliën. Hoge weerstand tegen vervorming door de hydrostatische druk.
- Kan gemakkelijk met een boormachine worden doorboord zonder in de knoop te raken
- Bevat een antibacteriële behandeling (Sanitized).
- Hoge weerstand tegen water aan het oppervlak en zeewater.



REF	OMSCHRIJVING	AFMETINGEN
ALK-800-0259	Schimmelwerende polypropyleen laag	1,65x50m=82,50m <sup>2</sup>
ALK-800-0361	Schimmelwerende polypropyleen laag	2,00x50=100m <sup>2</sup>

## FOAM VOOR ONDER DE LINER



### Ideaal voor Solidbric zwembaden tot 5 x 10lm

Chemisch inert en rot-bestendig, bestand tegen chloor en een alkalisch milieu - Bevestiging met SuperPro lijmspray. Rol van 1,50 x 33 ml, oftewel 50 m<sup>2</sup> Dikte 5 mm

REF	OMSCHRIJVING	AFMETINGEN
BCH-800-0001*	Mousse sous liner	Rol van 50m <sup>2</sup>

\*Zolang de voorraad strekt

### Aansluiting voor onder de liner foam - 35x5/6 lm

ALK-800-0361		Rol van 6 m
--------------	--	-------------

## BLOKKEERPROFIEL HUNGSTOP



prijs per rol 30ml

REF	OMSCHRIJVING
PSI-800-0001	Hungstop PVC wit rol van 30 lm
PSI-800-0002	Hungstop PVC lichtblauw rol van 30 lm
PSI-800-0003	Hungstop PVC Zandkleur rol van 30 lm
PSI-800-0012	Hungstop PVC grijs rol van 30 lm
PSI-800-0016	Hungstop PVC grijs antraciet - rol van 30 lm
PSI-800-0015	Hungstop PVC zwart - rol van 30 lm

## BEHANDELING VAN DE WANDEN



### Structuur ontsmetten

Minder micro-organismes in het cementwerk vermindert het risico van vlekken op de liners.

- De vloeistof voor gebruik goed schudden
- Verdunnen: 1 L op 9 L water
- De vloeistof met een borstel aanbrengen (niet verstuiven)
- 1 L vloeistof voor een oppervlakte van 75 m<sup>2</sup>

Dit product aanbrengen 24 uur voor de plaatsing van het vilt

ALK-800-0073	Structuur ontsmetter	<b>ADR</b>
--------------	----------------------	------------

# Liner toebehoren

## LIJMEN

Enkel op niet-geblokkeerd support



REF	OMSCHRIJVING		
COL-800-0002	SuperPro lijm Emmer van 5 kg - tot 50 m <sup>2</sup>		
COL-800-0003	SuperPro spuitlijm voor alle oppervlakken (beton, stalen, blokken)	ADR	
ALK-800-0070	Alkor lijm 5kg	ADR	

## LINER REPARATIESET



### Liner reparatieset

- Tube lijm 30 ml
- Met druppeltuit
- Onderwater gebruik
- Speciaal ontwikkeld voor liners en opblaasbare zwembaden
- Geleverd met 5 zelfklevende patches (4 kleine en 1 grote) + 1 PVC-patch
- Verpakking: doos

KOK-600-0003	VERPAK. 12	ADR	
--------------	------------	-----	--

## PREVENTIEVE WATERBEHANDELING



### Tegen vlekken

Neutraliseert de opgeloste metalen in het badwater (zilver, lood, tin, cadmium, arsenicum ...)

Na het in de skimmer gieten, vormt het anti-vlekken middel in het zandfilter een actieve laag ionen sekwestratieemiddel.

- 1 dosis (1 dop) per 50 m<sup>3</sup> na elke backwash
- 2 doses (2 doppen) per 50 m<sup>3</sup> in het begin van het seizoen

ALK-800-0185			
--------------	--	--	--

## TOEBEHOREN



### Luchtzuiger voor liner Qvac

SCO-670-0002			
--------------	--	--	--

## OPHANGPROFIELEN PVC

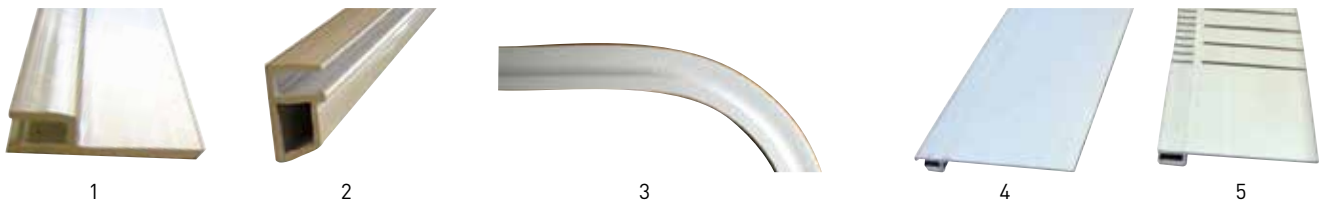

### Breedte 4,6 cm

REF	OMSCHRIJVING	
1 PSI-800-0022	Horizontale rail - Strip van 2 lm	eenheid
PSI-800-0007	Vervormbare horizontale rail voor baden met vrije vorm of Romaanse trap Strip van 1,20 lm	eenheid
2 PSI-800-0023	Verticale rail voor renovatie - Strip de 2,00 lm	eenheid
3 PSI-800-0011	Hoek rail R15	eenheid
PSI-800-0013	Renovatie rail - Hoek R15	eenheid

### Breedte 10 cm Maakt mogelijk het profiel op styropor structuur te plaatsen na het storten van beton

REF	OMSCHRIJVING	
4 PSI-800-0024	PVC horizontaal - Strip van 2 lm	eenheid
5 PSI-800-0025	Hoek R15	eenheid

## PROFIEL IN U VORM

Voor bouwblokken zoals Solidbric voor het gieten

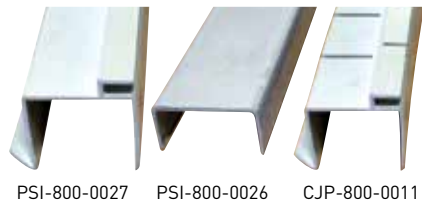

REF	OMSCHRIJVING	
PSI-800-0027	Profiel U vorm - strip 3 lm	eenheid
CJP-800-0011*	Hervormbaar U vorm bevestigingsprofiel - strip 2 lm	eenheid
PSI-800-0026	Trap neus - strip 3 lm	eenheid

\*Zolang de voorraad strekt

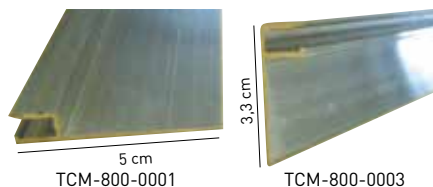

REF	OMSCHRIJVING	
TCM-800-0001	Horizontale alu - strip 2 lm	eenheid
TCM-800-0002	Horizontale alu Hoek R15	eenheid
TCM-800-0003	Verticale alu - sstrip 2 lm	eenheid
TCM-800-0005	Verticale alu Hoek R15	eenheid

## ALU RAIL MET OMSLAG

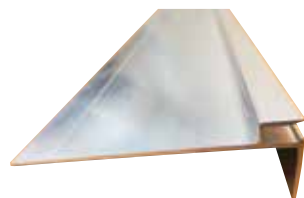
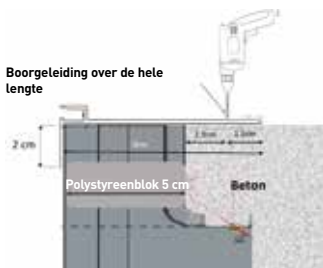

### Verticale rail breedte 9 cm lengte 2 m

- Geschikt voor polystyreenblokken
- Verticale omslag van 2 cm voor vastzetten/afstemmen
- V-vormige boorgeleiding over de hele lengte
- Op metselwerk: vermijdt barsten van de coating

TCM-800-0007

## TOEBEHOREN VOOR PROFIELEN

### Klinknagel - 100 st.

QUA-600-0001\*

\* Verandering van ref tijdens het seizoen

# Gewapende folie



## KLASSIEK PROGRAMMA MET VERNISLAAG

WARRANTY  
**12 YEARS**  
Waterproofing

WARRANTY  
**34°C**  
Temp.

WARRANTY  
**5 YEARS**  
Stain Resistance

NF  
15836-2  
YES

CERTIFICATION  
**Public Pools**  
YES

WARRANTY  
**5 YEARS**  
Chlorine  
Lightfastness

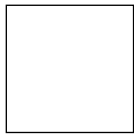

Wit



Zandkleur



Lichtblauw



Lichtgrijs

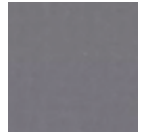

Donkergrijs

### KENMERKEN

Bestand tegen slijtage volgens norm ISO-5470-1: 1999

Bestand tegen vlekken en aanslag

Garantie behoud van kleur(en) volgens norm EN ISO4892-2, ISO 7724-3 en ISO 105-A02

Voelt zachter aan

Rol 1,65 m x 25 = 41,25 m<sup>2</sup>

Rol 2,05 m x 25 = 51,25 m<sup>2</sup>

REF	OMSCHRIJVING
HAG-800-0136	Wit 1,65m x 25m
HAG-800-0216	Wit 2,05m x 25m
HAG-800-0139	Zandkleur 1,65m x 25m
HAG-800-0220	Zandkleur 2,05m x 25m
HAG-800-0137	Lichtblauw 1,65m x 25m
HAG-800-0217	Lichtblauw 2,05m x 25m
HAG-800-0138	Lichtgrijs 1,65m x 25m
HAG-800-0219	Lichtgrijs 2,05m x 25m
HAG-800-0214	Donkergrijs 1,65m x 25m
HAG-800-0218	Donkergrijs 2,05m x 25m

Vloeibaar PVC te voorzien: p. 119

## ANTI SLIP

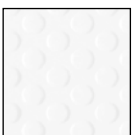

Wit



Zandkleur



Lichtblauw



Lichtgrijs



Donkergrijs

REF	OMSCHRIJVING
HAG-800-0203	Wit 1,65m x 5m
HAG-800-0202	Zandkleur 1,65m x 5m
HAG-800-0097	Lichtblauw 1,65m x 5m
HAG-800-0201	Lichtgrijs 1,65m x 5m
HAG-800-0204	Donkergrijs 1,65m x 5m



## STONEFLEX 3D

WARRANTY <b>15</b> YEARS Waterproofing	WARRANTY <b>35<sup>o</sup></b> Temp.	WARRANTY <b>5</b> YEARS Stain Resistance	WARRANTY <b>5</b> YEARS Chlorine Lightfastness	NF 15836-2 YES
--	--	--	---	----------------------



Pearl



Concrete



Grijs Bazelet



Royal

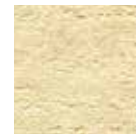

Zandkleur  
Jasper

REF	OMSCHRIJVING
HAG-800-0299	Pearl 1,65m x 25m
HAG-800-0340	Concrete 1,65m x 25m
HAG-800-0289	Grijs Bazelet 1,65m x 25m
HAG-800-0341	Royal 1,65m x 25m
HAG-800-0288	Zandkleur Jasper 1,65m x 25m

## 3D MATRIX



WARRANTY <b>12</b> YEARS Waterproofing	WARRANTY <b>34<sup>o</sup></b> Temp.	WARRANTY <b>5</b> YEARS Stain Resistance	WARRANTY <b>5</b> YEARS Chlorine Lightfastness	NF 15836-2 YES	CERTIFICATION Public Pools YES
--	--	--	---	----------------------	--------------------------------------



Black Blue



3D Matrix Bleu



3D Matrix Dune

REF	OMSCHRIJVING
HAG-800-0395	Black Blue 1,65m x 25m
HAG-800-0328	3D Matrix Bleu 1,65m x 25m
HAG-800-0342	3D Matrix Dune 1,65m x 25m

## LARCH 3D

WARRANTY <b>12</b> YEARS Waterproofing	WARRANTY <b>34<sup>o</sup></b> Temp.	WARRANTY <b>5</b> YEARS Stain Resistance	NF 15836-2 YES	CERTIFICATION Public Pools YES	WARRANTY <b>5</b> YEARS Chlorine Lightfastness
--	--	--	----------------------	--------------------------------------	---

De keuze van hout in gewapende folie!  
Een houtimitatie met reliëfmembran, zo echt als de natuur!



Nature



Fresco

REF	OMSCHRIJVING
HAG-800-0369	Nature 1,65m x 25m
HAG-800-0368	Fresco 1,65m x 25m

REF	OMSCHRIJVING
HAG-800-0377	Anti-slip Larch Nature 1,65mx5m
HAG-800-0398	Anti-slip Larch Fresco 1,65mx5m

Membran voor vijver per palet op bestelling

# Gewapende folie Haogenplast



## STONE TILE

Een steenimitatie in 3 tinten

<b>WARRANTY</b> <b>15 YEARS</b> <small>Waterproofing</small>	<b>WARRANTY</b> <b>35°C</b> <small>Temp.</small>	<b>WARRANTY</b> <b>5 YEARS</b> <small>Stain Resistance</small>	<b>WARRANTY</b> <b>5 YEARS</b> <small>Chlorine Lightfastness</small>	<b>NF</b> <b>15836-2</b> <b>YES</b>	<b>CERTIFICATION</b> <b>Public Pools</b> <b>YES</b>
--	--	--	--	---	---



Elegance



Grey



Golden

REF	OMSCHRIJVING
HAG-800-0001	Elegance 1,65x25 lm <input type="radio"/>
HAG-800-0002	Grey 1,65x25 lm <input type="radio"/>
HAG-800-0003	Golden 1,65x25 lm <input type="radio"/>



## PROFLEX® VLOEIBAAR PVC

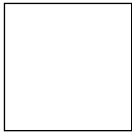

Wit  
HAG-800-0261



Zandkleur  
HAG-800-0259



Lichtblauw  
HAG-800-0260

Transparant  
HAG-800-0150



Lichtgrijs  
HAG-800-0262



Donkergrijs  
HAG-800-0258



PVC vloeibaar 1l

ADR

## HAOGENPLAST VLOEIBAAR PVC



Stoneflex 3D Pearl  
HAG-800-0306

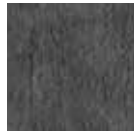

Stoneflex 3D Bazelet  
HAG-800-0351

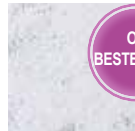

Stoneflex 3D Royal  
HAG-800-0344

OP  
BESTELLING



Stoneflex 3D Lichtblauw  
HAG-800-0260



Stoneflex 3D Zandkleur  
HAG-800-0292



Stoneflex 3D Concrete  
HAG-800-0343



3D Matrix Dune  
HAG-800-0345



3D Matrix Black Blue  
HAG-800-0388



Larch 3D Nature  
HAG-800-0375

OP  
BESTELLING



Larch 3D Fresco  
HAG-800 0374

OP  
BESTELLING

PVC vloeibaar 1l

ADR

## HAOGENPLAST STONE TILE VLOEIBAAR PVC



Elegance  
voor HAY-800-0001

OP  
BESTELLING



Grey  
voor HAY-800-0002

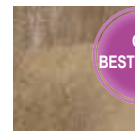

Golden  
voor HAY-800-0003

OP  
BESTELLING

REF	OMSCHRIJVING	
HAG-800-0006	Stone Tile Elegance	ADR
HAG-800-0005	Stone Tile Grey	ADR
HAG-800-0004	Stone Tile Golden	ADR

# Gewapende folie toebehoren

## MONDSTUKKEN



REF	OMSCHRIJVING
SAP-670-0001	Driehoekig mondstuk 7 mm
SAP-670-0010	Mondstuk gebogen 20 mm
SAP-670-0011	Mondstuk vlak gebogen 60 °
SAP-670-0012	Mondstuk gebogen 90 °
SAP-670-0013	Mondstuk gebogen 40 mm
SAP-670-0014	Standaard mondstuk 5 mm
SAP-670-0015	Mes 1/4 maan
SAP-670-0016	Aandrukrol met kogellager 40 mm
SAP-670-0017	Mondstuk om banden 9 mm snel te lassen, op mondstuk Ø 5 mm
SAP-670-0018	Mondstuk snel lassen 4 mm
SAP-670-0005	Naald

## BEVESTIGING

REF	OMSCHRIJVING	
ALK-800-0076	Strips Alkor 9 mm	rol van 25 lm
QUA-600-0001	Klinknagel	doos van 100
ROL-800-0001	Folieblik hoek 88° 2 x 2 cm/ 2 m lang	Per strip
ROL-800-0002	Folieblik hoek 88° 5 x 2 cm/ 2 m lang	Per strip
ROL-800-0005	Folieblik hoek 88° 5 x 5 cm/ 2 m lang	Per strip
ROL-800-0007	Folieblik hoek 88° 6 x 1 cm/ 2 m lang	Per strip
ROL-800-0006	Folieblik hoek plat 6 x 1 cm/ 2 m lang	Per strip
ROL-800-0008	Folieblik hoek plat 10 x 2 cm/ 2 m lang	Per strip



## LIJMEN EN LASSEN

REF	OMSCHRIJVING	
ALK-800-0362	Alkor set 5 flesjes + 5 eindkappen + 20 distributeurs	
ALK-800-0070	Alkor lijm - 5L bus	<b>ADR</b>
ALK-800-0069	Alkor oplosmiddel THF - 1 L	<b>ADR</b>



REF	OMSCHRIJVING	
1 ALK-800-0073	Structuur ontsmetten Behandeling van de wanden -1 L	<b>ADR</b>
2 ALK-800-0185	Tegen vlekken - Neutraliseert de opgeloste metalen -1 L	



# Gewapende folie toebehoren

## VOLLEDIGE KOFFERS

2 koffers incl. Leister voor perfecte plaatsing van de gewapende folie



### Speciaal kit «TRIAC ST» Voor extra lange lengtes

#### De coffer bevat:

- Een Leister Triac S met elektronische regeling • Transportkast
- Mondstuk 20 mm vlak gebogen • Mondstuk 20 mm gebogen 60 °
- Aandrukrol 40 mm • Messing borstel voor mondstukken • Naald

SAP-670-0020



### Speciaal Kit Hot Jet "S"

#### Voor de plekken moeilijk te bereiken (trappen-hoeken) en renovatie Goede aanvulling op de speciaal Kit Triac S

#### Bevat:

- Een Hot Jet S • Transportkast • Mondstuk vlak 15 mm • Mondstuk vlak 20 mm
- Rode silicone drukrol 28 mm • Aandrukrol
- Messing borstel voor mondstukken • Naald

SAP-670-0019

## ALLEEN LEISTER

Het "LEISTER" apparaat last de folie door constante gestage luchtstroom. De temperatuur wordt via elektronische regeling ingesteld en gecontroleerd.



### TRIAC "AT" met digitale weergave

- Temperatuurscontrole • Instelling van het lucht-volume • Intelligente besturingsunit e-Drive
- Vermogen 1600W • Temperatuur 40 tot 650°C

SAP-670-0025\*



\*ook in volledige koffer verkrijgbaar



### Leister Standaard ST

Maximale kracht 1600 W - spanning 230 V enkelfasig

SAP-670-0007

## UNIDRIVE 500

Combineert handmatig en automatisch lassen in één lasapparaat

2023  
NIEUW



- Ergonomisch handvat voor constante druk
- Constante parameters en kwaliteitsborging
- Minstens drie keer sneller dan handmatig lassen
- Dubbele aandrijving voor snelle richtingsverandering
- Compact en lichtgewicht
- Snelheid 0,7 tot 4,5m/ minuut/vermogen 1500-2300W/temperatuur 100-580°C/gewicht 4,5Kg

SAP-670-0031

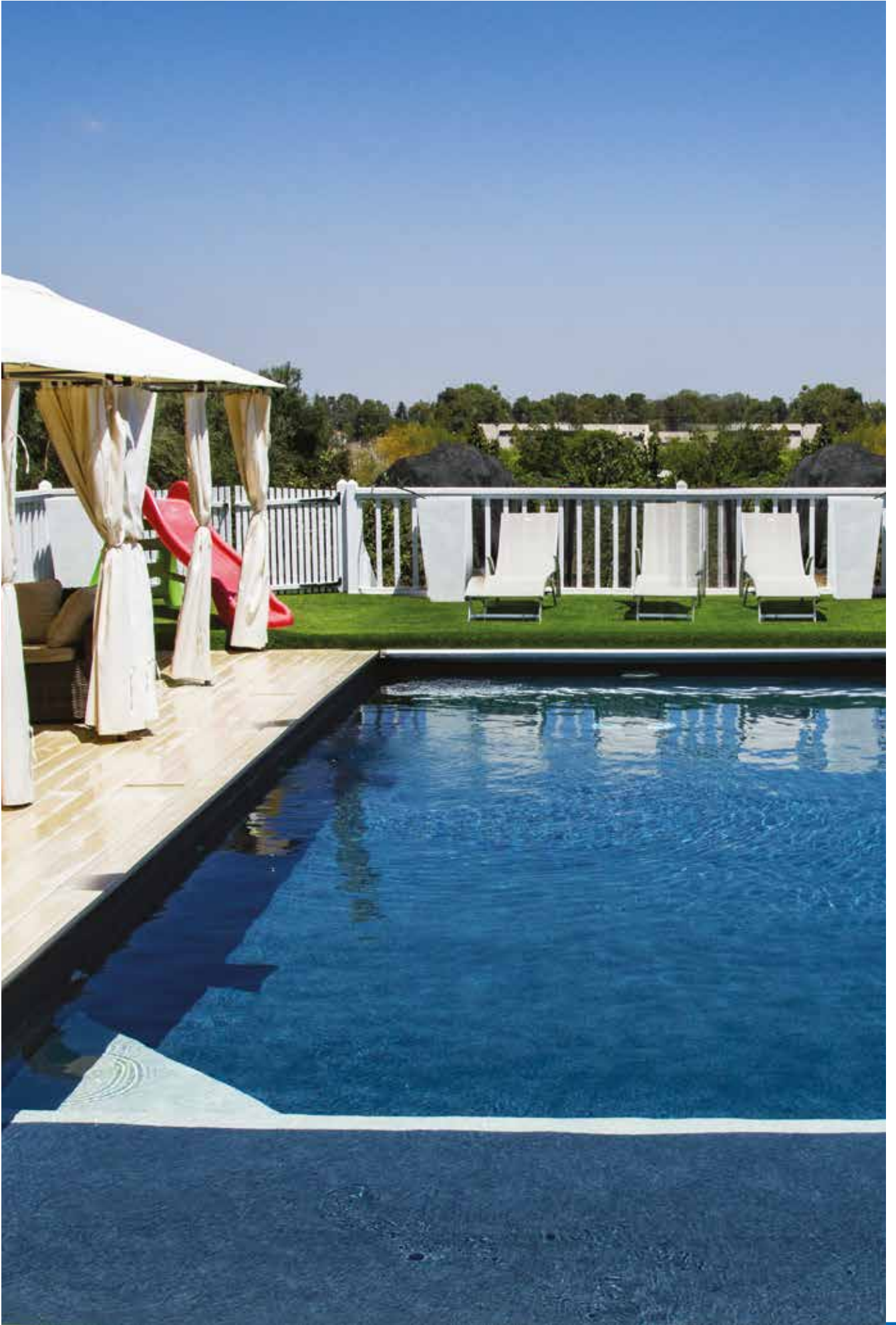



# FILTRATIE

- 124** Rendement van variabele snelheidspompen
- 125** Pompen programma
- 126** Pentair variabele snelheidspompen
- 134** Hayward variabele snelheidspompen
- 135** SuperPool variabele snelheidspompen
- 136** Davey variabele snelheidspompen
- 137** Emaux variabele snelheidspompen
- 138** Pentair single speed pompen
- 142** Hayward single speed pompen
- 145** SuperPool single speed pompen
- 146** Davey single speed pompen
- 148** MCB+ et MJB single speed pompen
- 149** Poolstyle single speed pomp
- 151** Hayward patroonfilters
- 152** Pentair patroonfilters
- 153** Emaux patroonfilters
- 154** Hayward zandfilters
- 156** SuperPool zandfilters
- 157** SuperPool gelamineerde filters
- 158** Pentair glasvezelfilters
- 161** MultiCyclone filtersysteem
- 162** Waterco vezel versterkte Micron filters
- 163** Waterco Lacron filters
- 164** Filtratiesets
- 166** Vervangingsventielen
- 169** Filter media
- 170** Filtratie toebehoren
- 171** Vervangpatronen



**DAVEY**



# Rendement van pompen met variabele snelheid



## VOORDELEN VOOR DE GEBRUIKER

↓  
 Betere filtratie > + Efficiënt  
 Hoofdzakelijk gebruikt bij lage snelheid > + Stil  
 Minder mechanische belasting > + Lange levensduur

## VOORDELEN VOOR DE PROFESSIONAL

↓  
 Betere filtratie > + Efficiënt  
 Hoofdzakelijk gebruikt bij lage snelheid > + Stil  
 Minder mechanische belasting > + Lange levensduur

Kostensimulatie

**Voorbeeld: Pomp met één snelheid/variabele snelheid**

Voorwaarden

**Seizoen van 4 maanden of 120 dagen**

Zwembad van 56m<sup>3</sup>

Prijs per kWh: 0,34€.

Prijsverschil tussen de standaard en de 100% gedekte VS na 12 maanden

TYPE POMP		VERBRUIK	UUR PER DAG IN GEBRUIK	VERBRUIK KWH PER DAG	DAGELIJKSE KOST	MAANDELIJKSE KOST	KOSTEN PER SEIZOEN (160 DAGEN)
STANDAARD POMP		727 W	10	7,27	<b>2,47 €</b>	<b>74,10 €</b>	<b>395,2 €</b>
VARIABLE SNELHEIDSPOMP	bij 2850 tpm	727 W	2	1,45	<b>0,49 €</b>	<b>14,79 €</b>	<b>78,40 €</b>
VARIABLE SNELHEIDSPOMP	bij 1200 tpm	54 W	9	0,48	<b>0,16 €</b>	<b>4,89 €</b>	<b>25,6 €</b>
GEREALISEERDE BESPARINGEN						<b>+ -65€</b>	<b>+ -340€</b>

De investering is terugbetaald na gemiddeld 2 seizoenen of 9 maanden gebruik. Uiteraard bij langer zwemseizoen of hogere elektra kosten zal terugverdientijd nog sneller zijn.



Scan deze code om toegang te krijgen tot de variabele snelheid pompconfigurator en simuleer de gerealiseerde besparingen op de actuele energiekosten.



Scan deze code voor toegang tot onze besparingscalculator voor zwembaden en om het zwembad te kiezen dat het beste bij uw wensen past.



# Variabele snelheidspompen programma

PROGRAMMA & MODEL	DEBIET M <sup>3</sup> /H	SCHROEF-KOPPELING	PIP	GARANTIE	AANTAL SNELHEDEN	PAG.
-------------------	--------------------------	-------------------	-----	----------	------------------	------

## PENTAIR

Intelliflo3 VSF	Tot 23	Ja	Ja	3+1 TG	8-programmeerbaar	127
Intelliflo 5PXF VSF	Van 5 tot 43	Ja	Ja	3+1 TG	8-programmeerbaar	128
Intelliflo WhisperFlo VSF	Tot 36	Ja	Ja	3+1 TG	8-programmeerbaar	129
Intelliflo SW5P6R VSD2	Tot 36	Ja	Ja	3	8-programmeerbaar	130
Intelliflo Ultraflow VSD2	Van 4,5 tot 29	Ja	Ja	3	8-programmeerbaar	131
WhisperFlo VS2	Tot 26	Ja	Ja	3+1 TG	3-programmeerbaar +1(backwash)	133
S5P2R VS2	Tot 26	Ja	Ja	3+1 TG	3-programmeerbaar +1(backwash)	132
SuperFlo VS2	Tot 25	Ja	Ja	3+1 TG	3-programmeerbaar +1(backwash)	132

## HAYWARD

Tristar® VSTD	Van 26 tot 31	Ja	-	3+1 TH	3	134
MaxFlo™ XL VSTD	Van 16,5 tot 18	Ja	-	3+1 TH	3	134
SuperPump® VSTD	Van 16,5 tot 18	Nee	-	3	3	135



SuperPool II VSTD	Tot 19,7	Ja	-	3	3-programmeerbaar	135
-------------------	----------	----	---	---	-------------------	-----

## DAVEY

Silensor Pro Premium	Tot 22	Ja	-	3	10+1 (backwash)	136
Silensor Pro	Tot 18	Ja	-	3	10+1 (backwash)	136



Super Power Variable 150 WiFi	Tot 22	Ja	-	2	3	137
-------------------------------	--------	----	---	---	---	-----

# Single speed pompen programma

PROGRAMMA & MODEL	DEBIET M <sup>3</sup> /H	SCHROEF-KOPPELING	PIP	GARANTIE	AANTAL SNELHEDEN	PAG.
-------------------	--------------------------	-------------------	-----	----------	------------------	------

## PENTAIR

WhisperFlo	Tot 35	Ja	Ja	3+1 TG		138
SuperFlo	Van 10 tot 23	Nee (behalve 2PK)	Ja	3		139
Sta-Rite S5P2R	Van 8 tot 20	Ja	-	2		140
FreeFlo	Van 7 tot 16	Ja	-	3		141

## HAYWARD

SuperPump® Pro	Van 7,5 tot 22	Ja	-	3+1 TH		142
Tristar®	Van 14,5 tot 32	Nee	-	3+1 TH		143
MaxFlo™ XL	Van 10,5 tot 17	Ja	-	3+1 TH		144
SuperPump®	Van 7,5 tot 22	Nee	-	3		144



SuperPool II	Van 12,5 tot 32,85	Ja	-	3		145
SuperPool	Van 8 tot 15,6	Ja	-	3		145

## DAVEY

StarFlo™	Van 12 tot 26	Ja	-	2		146
Silensor	Van 13 tot 24	Ja 50mm	-	3		147



SD2	8,5 tot 13		-	2		149
-----	------------	--	---	---	--	-----





## AANBIEDING NR 1\*



PAC-100-0352 WHISPERFLO VS2  
STA-100-0529 S5P2R VS2  
PAC-100-0355 SUPERFLO VS2  
PAC-100 0351 WHISPERFLO VSF  
PAC-100-0043 INTELLIFLO 3 VSF 1,5PK

+

PAC-050-0355 TRITON NEO 8,5M<sup>3</sup>/U  
PAC-050-0356 TRITON NEO 14M<sup>3</sup>/U  
PAC-050-0357 TRITON NEO 22M<sup>3</sup>/U



= **8% DISCOUNT**

\*Aanbieding ook geldig met Triton Neo Top filters

## AANBIEDING NR 2\*



PAC-100-0352 WHISPERFLO VS2  
STA-100-0529 S5P2R VS2  
PAC-100-0355 SUPERFLO VS2  
PAC-100 0351 WHISPERFLO VSF  
PAC-100-0043 INTELLIFLO 3 VSF 1,5PK

+

PAC-050-0360 TRITON NEO CLEAR PRO 8,5M<sup>3</sup>/U  
PAC-050-0361 TRITON NEO CLEAR PRO 14M<sup>3</sup>/U  
PAC-050-0362 TRITON NEO CLEAR PRO 22M<sup>3</sup>/U



= **10% DISCOUNT**

\*Aanbieding ook geldig met Triton Neo Clear Pro Top filters

## AANBIEDING NR 3



PAC-100-0352 WHISPERFLO VS2  
STA-100-0529 S5P2R VS2  
PAC-100-0355 SUPERFLO VS2  
PAC-100 0351 WHISPERFLO VSF  
PAC-100-0043 INTELLIFLO 3 VSF 1,5PK

+

PAC-050-0037 CLEAN&CLEAR PLUS 10M<sup>3</sup>/U  
PAC-050-0038 CLEAN&CLEAR PLUS 12M<sup>3</sup>/U  
PAC-050-0036 CLEAN&CLEAR PLUS 22M<sup>3</sup>/U



= **10% DISCOUNT**



# Pentair variabele snelheidspompen



## INTELLIFLO3 VSF

Gemoedsrust binnen handbereik met eenvoudige bediening via de smartphone



Intelliflo 3 (1.5 hp)

Intelliflo 3 (3 hp)

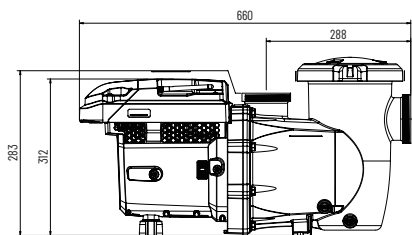
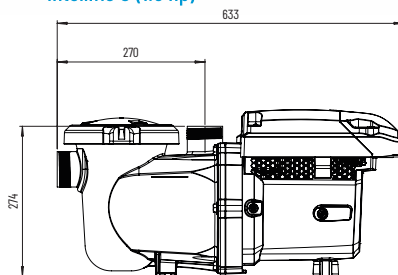
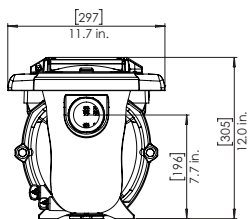

### PERFORMANCE (1.5 HP)

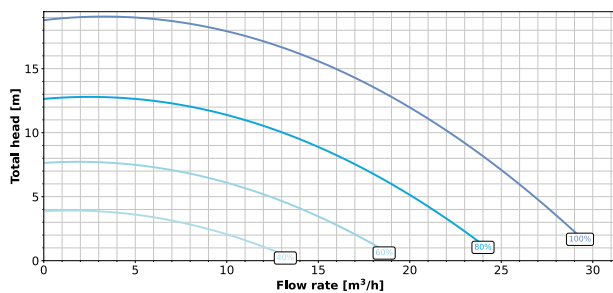

### PERFORMANCE (3 HP)

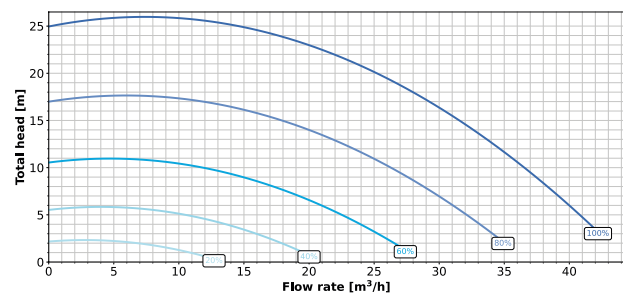

De IntelliFlo3 VSF zwembadpomp vertrouwt op een ingebouwde sensorloze debietregeling voor een optimale doorstroming van het water aangepast aan de toestand van het zwembad, waardoor het zwembad optimaal kan presteren. Stel de pomp in, controleer en bedien hem waar u ook bent met draadloze bediening via de Pentair Home app.

### KENMERKEN

- Met 63mm koppelstukken
- Max. debiet +/- 23m³/h bij 100% snelheid (bij 10mce)
- Permanente magneetmotor
- 8 programmeerbare snelheden
- 4 regelbare & automatische snelheden met kabel (bijv. wanneer het rolluik opent/sluit, aansluiten op het relais op het rolluikpaneel)
- 4 g/l zoutbestendig.
- Inclusief koppelstukken - 50 en 63 mm
- Intelliprotocol communicatie (RS485) compatibel met Intellipool (Fw 5.07) en Speedeo Connect.
- Geen speciale communicatiekabels nodig - communicatiepoorten accepteren stroomdraden
- IntelliFlo3 kan worden verbonden met de Pentair Home en Pentair Pro apps voor gemoedsrust binnen handbereik met eenvoudige bediening via de smartphone.

### Intelliflo 3 VSF

Debiet tot 23m³

PAC-100-0043	1,5 PK
PAC-100-0044*	3 PK

\*Beschikbaar in de loop van het seizoen

# Pentair variabele snelheidspompen



## INTELLIFLO 5PXF VSF

Compatibel met IntelliPool, Intellicom en Soleo VS.  
Premium van Sta-rite programma

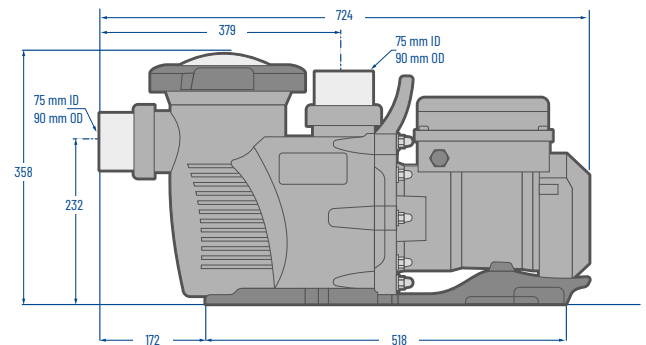
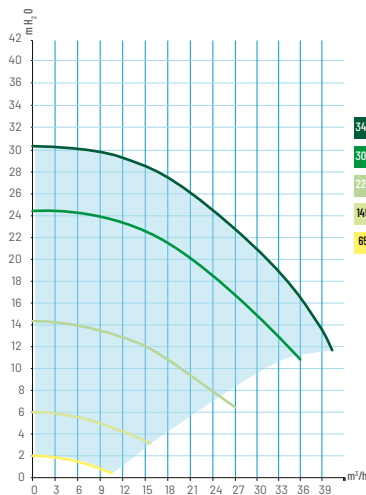

### KENMERKEN

Bad met grote volume tot 200 m<sup>3</sup>

Geruisloos (45 dBA) bij lage snelheden

EPDM-pakking met diamant voor de afdichting: intrinsiek automatisch behoud van de afsluiting

Superieure afdichting onder druk

Minder hoog aandraaimoment nodig dan torische pakkingen

Beter geschikt voor onvolmaakte contactvlakken

Gemakkelijker te demonteren en te installeren

Speciale hydraulische kamer voor een snellere aanzuiging met minder turbulentie en een grotere effectiviteit.

Nieuwe aansluitingen, bij de pomp geleverd, voor directe aansluiting op een leiding van 75 of 90 mm.

Extra grote voorfiltermand, steviger en met een uiterst glad vlak dat het verwijderen van het vuil vergemakkelijkt

Externe poorten met schroefdraad, kunnen zonder gereedschap met de hand worden vastgedraaid.

Handvat voor een gemakkelijke behandeling van de pomp, transparant deksel voor de inspectie van de EU mand.

Zoutbestendigheid 0,4% (4 g/l)

### IntelliFlo 5PXF VSF

Debiet 5 tot 43 m<sup>3</sup>/uur op 12 m.

STA-100-0526

PVC KOPPELING INBEGREPEN





# Pentair variabele snelheidspompen

## INTELLIFLO WHISPERFLO VSF

Compatibel met IntelliPool, Intellicom en Soleo VS

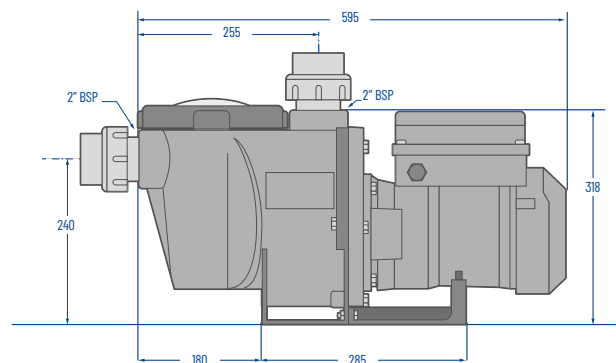
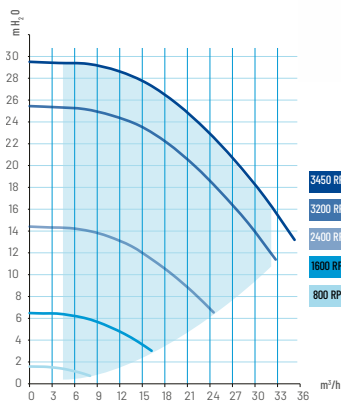

### KENMERKEN

Bad met volume tot 150m<sup>3</sup>

Interactieve elektronische besturing

Er is geen hydraulische berekening nodig: eenvoudig te installeren en te programmeren

Bescherming tegen verstopping bij aanzuiging of obstructie van stroming

LCD bedieningspaneel met indicatie van debiet, RPM en energie- en watt-consumptie

Klok 24h

Koppelstukken inbegrepen

Aansluitbaar op de IntelliComm V2

Optionele kit voor muurmontage van het toetsenbord (apart verkocht)

Zoutbestendigheid 4g/l

Motor met vaste magneet met zeer hoog energierendement

### IntelliFlo Whisperflo VSF

Debiet 36 m<sup>3</sup>/u

PAC-100-0351



Optie : wandmontage kit

### Wandmontage kit

PAC-101-3300

PVC KOPPELING INBEGREPEN

# Pentair variabele snelheidspompen



## INTELLIFLO SW5P6R VSD2

Compatibel met IntelliPool, IntelliCom V2 en Soleo VS

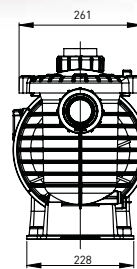
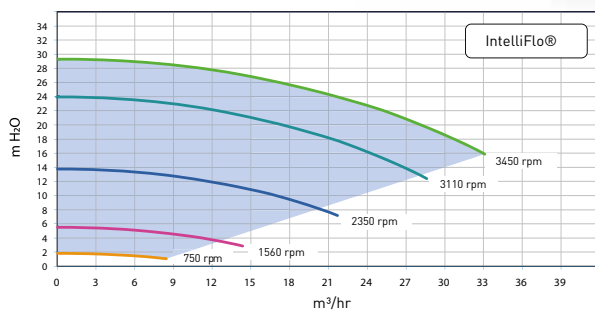

FRONT VIEW

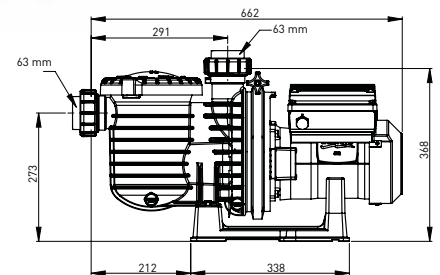

SIDE VIEW

- Energiebesparing: maximaal 90 % consumptievermindering
- Zeer stil: 45 dB tot 1500 t/min
- Compatibel met het Intellipool domoticasysteem
- Compatibel met zeewaterbehandeling (45 g/l)
- Een pomp voor alle zwembaden ongeacht de grootte, het gebruik en de uitrusting
- Uitbreiding mogelijk met nieuwe apparatuur van het bad, verhoging van de snelheid: de pomp past het debiet aan aan de nieuwe uitrusting.

### Werking van de IntelliCom interface

Maakt het mogelijk een IntelliFlo pomp op andere toepassingen aan te sluiten:

- Zwembad met afdekking: snelheid 1
- Verwarmingsmodus: snelheid 2
- Reiniging van het bad: snelheid 3
- Actieve overwintering: snelheid 4 ... enz

Intellicom interface PAC-300-0727 zie p. 239

### KENMERKEN

De pomp is te demonteren dankzij de RVS ring

Transparant voorfilterdeksel

Sluiten met sleutel 1/8 draai

Thermische bescherming inbegrepen in de IntelliFlo motoren

Geïntegreerde vorstbeveiliging: automatische herstart van de pomp zodra de omgevingslucht onder de 4°C daalt

Aansluiting 63mm

### IntelliFlo SW5P6R VSD-2

Debiet 6 tot 36m<sup>3</sup>/h

STA-100-0528\*

\*Zolang de voorraad strekt

### Wandmontage kit VSF/VSD2

PAC-101-3300

PVC KOPPELING INBEGREPEN



# Pentair variabele snelheidspompen

## INTELLIFLO ULTRAFLOW VSD2

Compatibel met IntelliPool, Intellicom en Soleo VS

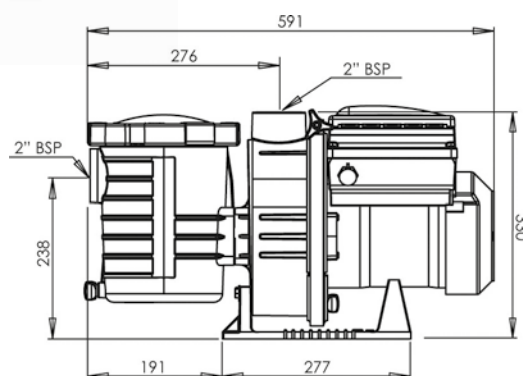
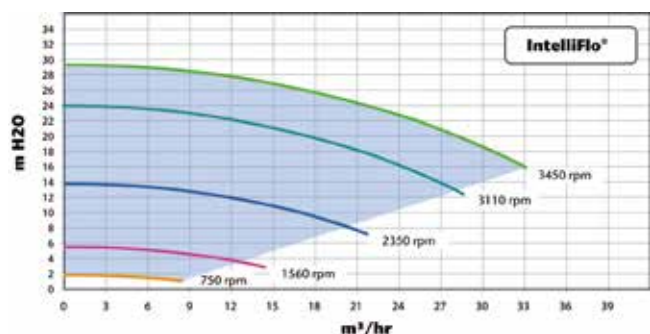

IntelliFlo® UltraFlow® VSD

### KENMERKEN

Orienteerbaar display

Intuïtieve interface/HMI

Ingebouwde weergave van:

- elektriciteitsverbruik
- snelheid in toeren per minuut
- het timerblok

8 programmeerbare snelheden

Programmering vorstbeveiliging en aanzuigparameters

Compatibel met IntelliComm voor een externe controle van de pompsnelheid.

Timer voor:

- de programmering van de verschillende snelheden volgens de gewenste tijdsperiodes
- de beveiliging met wachtwoord
- compatibel met ons Intellipool automatiseringssysteem voor de controle van de filtratie en het water

REF	OMSCHRIJVING	DEBIET (M³/U)
PAC-100-0353	IntelliFlo UltraFlow VSD2	4,5 tot 29
PAC-101-0007	Datakabel VS2	
PAC-101-3300	Wandmontage kit VSF/VSD2	

PVC KOPPELING INBEGREPEN

# Pentair variabele snelheidspompen



## S5P2R VS2

Compatibel met Soleo VS en Maestro met Speed FC.



### KENMERKEN

- Gemakkelijke toegang tot elektrische aansluitingen
- 3 snelheden/programmeerbaar en manueel instelbaar
- Zoutbestendigheid 4g/l
- Optionele datakabel
- RVS spanning voor snel en eenvoudig onderhoud
- Energiebesparing tot 80% en tegelijkertijd fluisterstil op lage snelheid
- High performance asynchrone inductiemotor van 2,7PK begrensd tot 1,5 PK
- Real-time klok met 24-uurs geheugenopslag
- Eenvoudige en intuïtieve interface, eenvoudig te programmeren en te gebruiken

### S5P2R VS2

Debiet tot 26 m<sup>3</sup>

STA-100-0529

## SUPERFLO VS2

Zwembaden van 30 tot 80 m<sup>3</sup>



### KENMERKEN

- Grote 3 pk asynchrone motor, met verlaagd vermogen tot 1,5 pk voor optimaal rendement, zelfs bij hoge debieten -3 programmeerbare snelheden/tijden + handmatige modus
- 3 programmeerbare snelheden/tijden + handmatige modus
- Eenvoudig en intuïtief LCD-scherm met watt, rpm en tijd
- 4 digitale ingangen voor externe bediening (optionele communicatiekabel)
- Inlaat/uitlaat → 1,5" BSP-draadaansluitingen
- Zoutbestendigheid 0,40 % (4 g/l)
- Met aansluiting Ø50

### Superflo VS2

Maximaal debiet 25 m<sup>3</sup>/h

PAC-100-0355

1,5 PK



### Datakabel VS2

PAC-101-3298

PVC KOPPELING INBEGREPEN



# Pentair variabele snelheidspompen

## WHISPERFLO VS2

Compatibel met Soleo VS en Maestro met Speed FC.

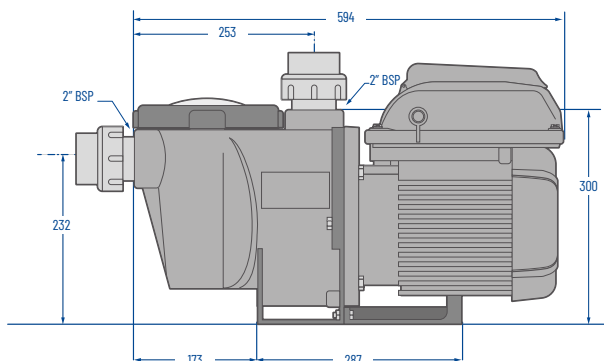
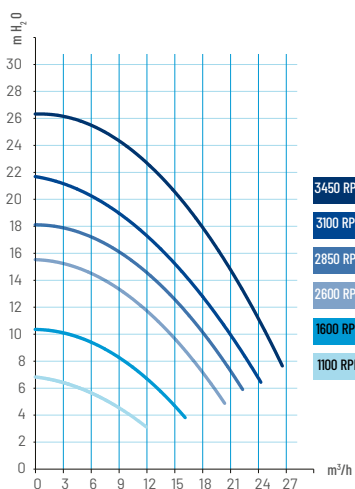

### KENMERKEN

- Gemakkelijke toegang tot elektrische aansluitingen
- 3 snelheden/programmeerbare bereiken en instelbare handmatige modus
- Optionele datakabel
- Pompbehuizing uit één stuk
- Energiebesparing tot 80% en tegelijkertijd fluisterstil op lage snelheid
- High performance asynchrone inductiemotor van 2,7 PK geflensd met 1,5 PK
- Real-time klok met 24-uurs geheugenopslag
- Eenvoudige en intuïtieve interface, eenvoudig te programmeren en te gebruiken

### Whisperflo VS2

Debiet tot 26 m³

PAC-100-0352



Datakabel VS2  
PAC-101-3298

PVC KOPPELING INBEGREPEN

# Hayward variabele snelheidspompen



## TRISTAR® VSTD EXPERT LINE

Topkwaliteit & prestatie



Garantie : 3 jaar + 1 jaar  
Totally Hayward Partner



### KENMERKEN

Dezelfde behuizing en as-aftanden als de Tristar, sinds reeds bijna 10 jaar verkocht

Vervangt een TriStar® pomp met enkele snelheid zonder verandering van installatie

Ø 63 koppelstukken of 2" stukken met schroefdraad inbegrepen

Geschikt voor baden tot 120 m<sup>3</sup>

Overloopbaden: Bestuur het debiet van een laminaar op de mm nauwkeurig!

Stille pomp

Energiebesparend: max 85% besparing op het energieverbruik\*\*\*

REF	CODE	SNELHEID	TYPE	DEBIET (M <sup>3</sup> /U)*	KOPP. P1**	P2**	AMP. (A)
HAY-100-1416	SP3216VSTD	600 TOT 3000 RPM (pEr 20 TRS/MIN)	1,5 PK	26,3	63 mm 1 240 W	1 100 W	5,9
HAY-100-1426	SP3220VSTD	600 TOT 3000 RPM (pEr 20 TRS/MIN)	2 PK	31	63 mm 1 500 W	1 400 W	7,8

\*bij waterkolom op 8m

\*\*P1=Stroom-verbruik en P2= Hersteld vermogen

\*\*\*In het algemeen: potentiële besparingen van 65%.

## MAX FLO™ XL VSTD EXPERT LINE

Een uitstekende prijs-kwaliteitverhouding



Garantie : 3 jaar + 1 jaar  
Totally Hayward Partner

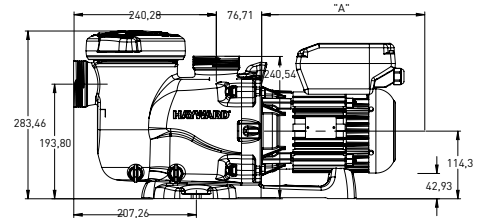
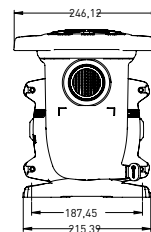

### KENMERKEN

Beschikbaar in 1PK en 1,5PK

Energiebesparend: max. 85% besparing op het energieverbruik\*

Geruisloos

Eenvoudige digitale gebruikersinterface

Draaibare behuizing voor eenvoudige toegang tot de gebruikersinterface

Met kwartslag openend deksel voor eenvoudig onderhoud

Meegeleverde koppelstukken voor een eenvoudige installatie

Aanbevolen voor zwembaden tot 65 m<sup>3</sup>

\* In het algemeen: potentiële besparingen van 65%.

REF	CODE	SNELHEID	MAAT A	TYPE	DEBIET (M <sup>3</sup> /U)***	KOPP.	P1**	P2**	AMP. (A)
HAY-100-1436	SP2310VSTD	600 - 3000 RPM (par 20 rpm)	241 mm	1 PK	16,5	50 mm	950 W	750W	4,4
HAY-100-1422	SP2315VSTD	600 - 3000 RPM (par 20 rpm)	265 mm	1.5 PK	18	50 /63 mm	1240 W	1100W	5,9

\* 3000 Rpm

\*\*P1=Stroom-verbruik en P2= Hersteld vermogen

\*\*\*bij waterkolom op 8m



# Hayward variabele snelheidspompen

## SUPER PUMP® VSTD

De originele versie herzien



### KENMERKEN

Biedt een maximaal debiet vergelijkbaar met de SP2CV 2"

Zelfde behuizing als pomp 2", zelfde as-afstanden

Maakt deel uit van de belangrijkste geïnstalleerde pompen op de markt

Stille pomp

REF	CODE	SNELHEID	TYPE	DEBIET (M <sup>3</sup> /U)*	IN/OUT	P1**	P2**	AMP. (A)
HAY-100-1538	SP2611VSTD	600 tot 3000 RPM (per 20 TRS/MIN)	1 PK	16,5	2"/1,5"	950W	750W	4,4
HAY-100-1417	SP2616VSTD	600 tot 3000 RPM (per 20 TRS/MIN)	1,5 PK	18	2"	1240W	1100W	5,9

\*bij waterkolom op 8m

\*\*P1=Stroom-verbruik en P2= Hersteld vermogen

## SUPERPOOL II VSTD BY HAYWARD

Hoge energie-efficiëntie

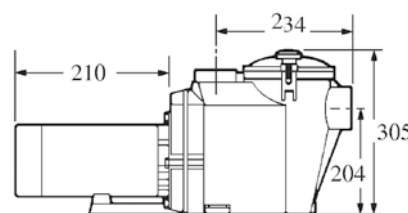
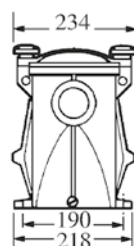

### KENMERKEN

Ingebouwde controller met tiptoetsen

Motor met permanente magneet voor meer efficiëntie

3 programmeerbare snelheden in stappen van 20 RPM

Geschikt voor zowel nieuwbouw als renovaties

REF	CODE	TYPE	MAAT A (MM)	DEBIET (M <sup>3</sup> /U)	VERMOGEN (PK)
HAY-100-1423	POWPSCP-215MVSTD	1,5 PK	210	19,7	1,1

Bij waterkolom op 8m

# Variabele snelheid Davey pompen



## SILENSOR PRO



### De voordelen van Davey

- Niet op internet verkocht
- Verhoogt de efficiënte van de warmtepomp
- Snelle en eenvoudige installatie en beheer

Nu connected via Bluetooth!

Bestuurbare, programmeerbare en bridable pomp dankzij de smartphone applicatie (beschikbaar op Google Play en Apple Store)

## SILENSOR PRO SP200 BT

1

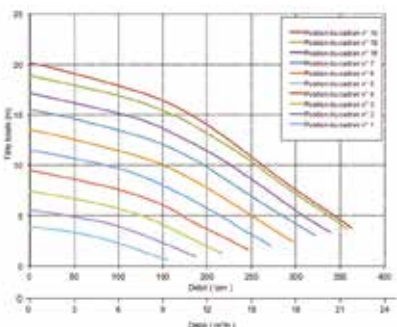

2

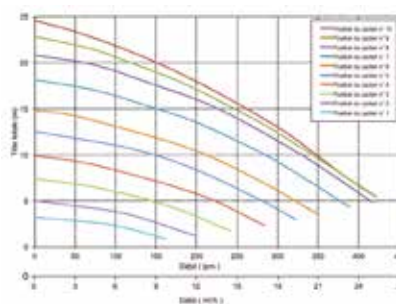
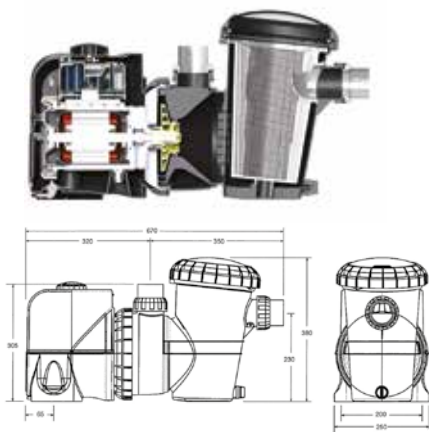

Nieuwe mechanische afdichting voor meer duurzaamheid en weerstand tegen chemische aantasting en minder kans op lekkage

### DE VOORDELEN VAN DE PREMIUM VERSIE

- Verkrijgt het signaal van de externe controllers via de RJ45-poort (connectiekabel niet inbegrepen) :
- Dankzij de verbinding met de afdekking wordt de snelheid van de pomp automatisch verminderd zodra de afdekking gesloten wordt
- Dankzij de verbinding met de warmtepomp wordt de snelheid van de pomp automatisch verhoogd wanneer de warmtepomp in werking is.
- Debiet compensatie systeem

### KENMERKEN

Hoge prestatie watergekoelde motor. Geleverd met stroomkabel

Motor met hoog rendement – Bezuinigingen voor de gebruiker

Stiller waterkoelingsstelsel - 55 dB bij hoog toerental

Pomp gefabriceerd zonder condensator

Extra grote mand van 4,5 liter – minder frequent schoonmaken

Beveiliging tegen afslaan minder schade in geval van droog draaien van de pomp

UV-bestendige, robuuste polypropyleen behuizing.

Thermische beveiliging Geen extra beveiligingsschakelaar nodig

Afvoerdop voor eenvoudige en veilige overwintering

10 filtratie snelheden en backwash-modus met variabel debiet

Compatibel electrolyse

Backwash functie met variabel debiet voor optimale reiniging en waterbezuiniging

	REF	CODE	TYPE	DEBIET (M³/U)	VARIABELE SNELHEID
1	MNC-100-0023	SP200BT	0,17 tot 1,49	18	1.500 tot 3.600 RPM
2	MNC-100-0024	SP400BT	0,17 tot 2,19	23	1.050 tot 3.100 RPM

Koppelingen 50 of 63 mm inbegrepen volgens het model

Bij waterkolom op 8m





# Emaux variabele snelheidspompen

## VSP150 WIFI

Nieuwe generatie variabele snelheidspompen tot 1,5CV mono



Wifi direct + RS485  
Intern antennebereik tot 25m  
Perfect voor integratie met een systeem  
zonne-energie of andere verwarming  
automatische besturingsapparatuur

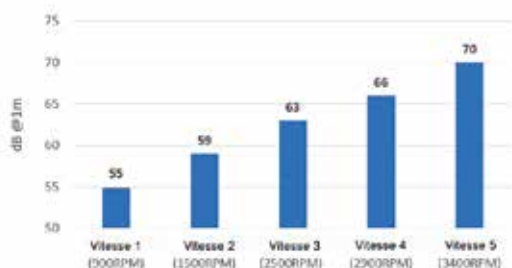

### Zeer stil op lage snelheid

Aangewezen voor technische lokalen dicht bij de woning.

### Verbonden App

Scan de QR-code op de pomp

- 3 snelheden (waaronder 1 voor backwash)
- Automatische aanzuig verstelbaar
- Timer regeling
- Antivries functie

### KENMERKEN

Zoutwater bestendig (motor met mechanische dichting in RVS AIAS-316)

ABS-pomphuis met toegevoegde glasvezels

Motor met permanente magneet, tot 80% energiebesparing

LCD scherm: geprogrammeerde snelheden, timers, waterfeatures

Maximaal volume 120m<sup>3</sup>

Aansluiting 50mm (binnen) 1 1/2" en 63mm (buiten) 2" inbegrepen

REF	CODE	TYPE	DEBIET MAX** M3/U	P1*
EMX-100-0004	9023303	1,5 PK	22	1300 W

\*P1: opgenomen vermogen

\*\*Debiet op 8m waterkolom  
Zolang de voorraad strekt

# Pentair single speed pump

2023  
NIEUW

## WHISPERFLO

De universele pomp voor alle soorten prive residentiele zwembaden tot 120m<sup>3</sup>.

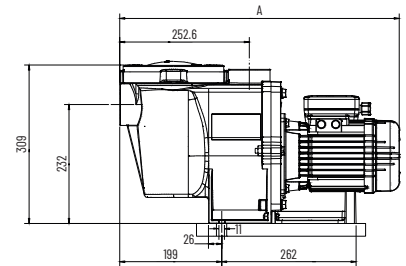
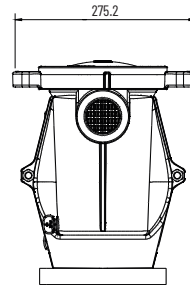

### PERFORMANCE

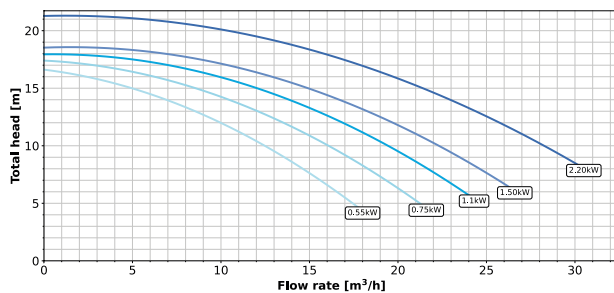

### POWER CONSUMPTION

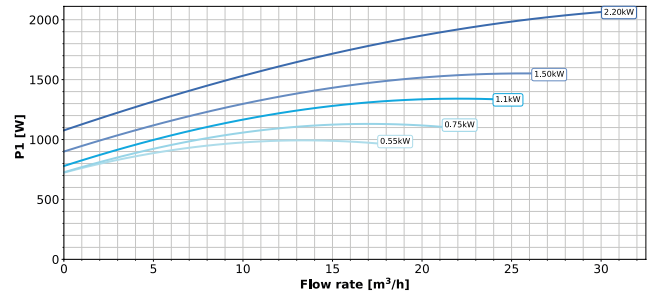

### KENMERKEN

Dubbel materiaal motor as met AISI304 roestvrijstalen aandrijfstang

SKF afgedichte lagere

Deksel met kwartslag opening: gemakkelijk te openen en te vergrendelen

Snel en veilig opstarten van de pomp

Superstil: slechts 47 dBa op 1 m afstand

Ook verkrijgbaar in VS-versie (zie p. 133)

REF	CODE	OMSCHRIJVING	
PAC-100-0001	P-WFL-071	3/4 PK 1~ 220-240V	
PAC-100-0002	P-WFL-073	3/4 PK 3~ 230-420V	
PAC-100-0386	P-WFL-101	1 PK 1~ 220-240V	●
PAC-100-0003	P-WFL-103E3	1 PK 3~ 380-420V IE3	
PAC-100-0004	P-WFL-151	1,5 PK 1~ 220-240V	
PAC-100-0356	P-WFL-153E3	1,5 PK 3~ 380-420V IE3	●
PAC-100-0030	P-WFL-201	2 PK 1~ 220-240V	
PAC-100-0031	P-WFL-203E3	2 PK 3~ 380-420V IE3	●
PAC-100-0032	P-WFL-301	3 PK 1~ 220-240V	
PAC-100-0342	P-WFL-303E3	3 PK 3~ 380-420V IE3	●



# Pentair single speed pump

## SUPERFLO

De SuperFlo pomp integreert meer dan 40 jaar innovatie en hydraulische technologie.



TIP: eenvoudig te openen, op deksel drukken en draaien

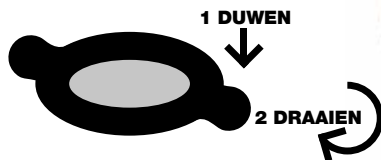

Positie voor de externe aansluitingen perfect geschikt voor de vervangingsmarkt

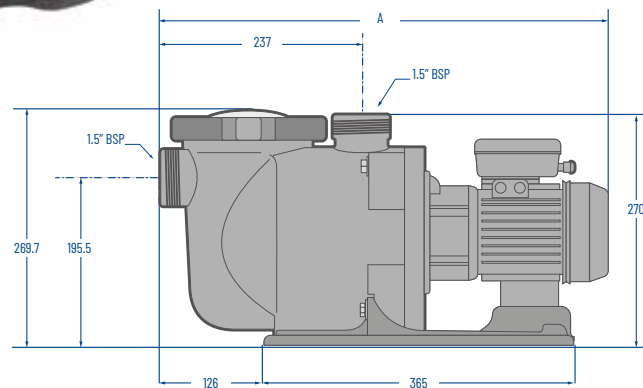
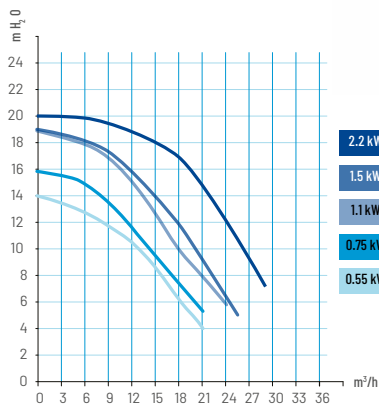

### KENMERKEN

- Geweldig rendement door een minimum aan elektrisch verbruik
- Motor met hoge capaciteit externe ventilator voor een langere levensduur.
- Stille werking door uniek hydraulisch concept
- Doorzichtige deksel voor eenvoudige controle van de voorfiltermand
- Zelf aanzuigende pomp voor een snelle en veilige start
- Compatibel met waterbehandeling met zout
- Koppelingen 1 1/2" en te lijmen verbindingset meegeleverd met buiten Ø 50 t, voor de modellen boven 2Pk

### Koppelingen niet inbegrepen

REF	CODE	TYPE	DEBIET (M³/U)	VERMOGEN (KW)
PAC-100-0300	P-SFL-051	1/2 PK 1~	10	0,37
PAC-100-0301	P-SFL-071	3/4 PK 1~	15,5	0,55
PAC-100-0302	P-SFL-101	1 PK 1~	18,5	0,75
PAC-100-0350	P-SFL-103 E3	1 PK 3~	18,5	0,75
PAC-100-0303	P-SFL-151	1,5 PK 1~	21	1,10
PAC-100-0349	P-SFL-153 E3	1,5 PK 3~	21	1,10
PAC-100-0304	P-SFL-201	2 PK 1~	23	1,50
PAC-100-0348	P-SFL-203 E3	2 PK 3~	23	1,50
PAC-101-0364*	170450	vrouwelijke union-koppelingen (zakje met 2 stuks) Ø 50		

Debiet aangegeven bij waterkolom op 8m.

\*Toe te voegen aan modellen 1/2 - 3/4 - 1Pk en 1,5Pk koppelingen meegeleverd bij 2Pk

# Sta-Rite single speed pump

## SPECIALE SERIE S5P2R LA STA-RITE



Ongeëvenaard in termen van rendement en debiet

Vervangt de oude modellen 5P2R en S5P2R

Identieke prestaties als de oude modellen maar een lager verbruik!

Alle nieuwe «P-STR» modellen zijn zout compatiebel.

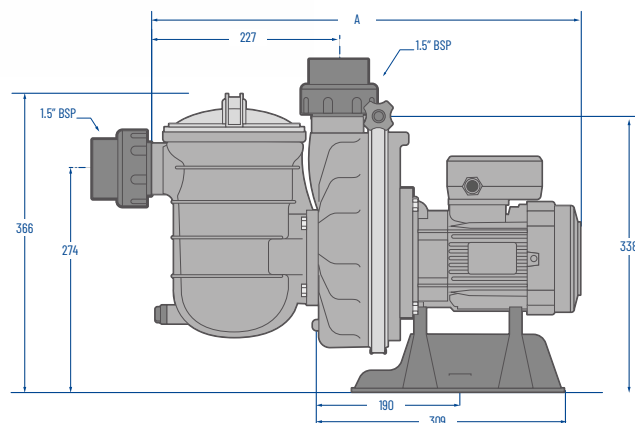
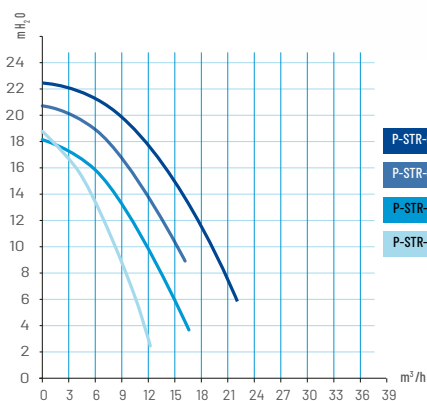

### KENMERKEN

Doorzichtig deksel

Extra grote mand

Uniek zelfstartend ontwerp van de diffusor

Hogedrukturbine voor een maximaal debiet

Voor zoutwatertoepassingen met tot 0,40% zout in het water (4 g/liter): S5P2R ZOUT

REF	CODE	TYPE		DEBIET (M³/U)	VERMOGEN (KW)
STA-100-0534	P-STR-051	1/2 PK 1~		8	0,37
STA-100-0535	P-STR-053	3/4 PK 1~		8	0,37
STA-100-0536	P-STR-071	3/4 PK 1~		12	0,55
STA-100-0537	P-STR-073	3/4 PK 1~		12	0,55
STA-100-0003*	5P2RE-1	1 PK 1~	Standaard in 1"1/2	15	0,75
STA-100-0538	P-STR-101	1 PK 1~		16	0,75
STA-100-0539	P-STR-103E3	1 PK 3~		16	0,75
STA-100-0540	P-STR-151	1,5 PK 1~		20	1,1
STA-100-0541	P-STR-153E3	1,5 PK 3~		18	1,1

\*Zolang de voorraad strekt

# Pentair single speed pump

FREEFLO®

Ideaal voor elk zwembad: opzetzwembaden en kleine ingegraven zwembaden.

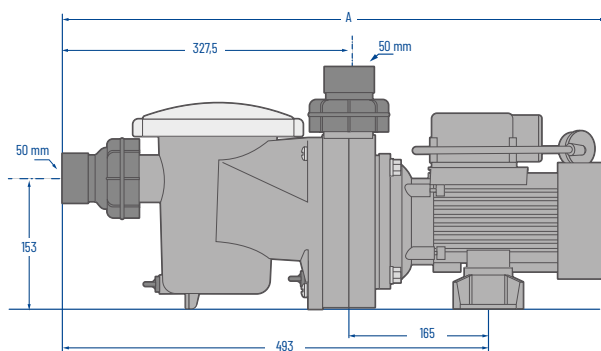
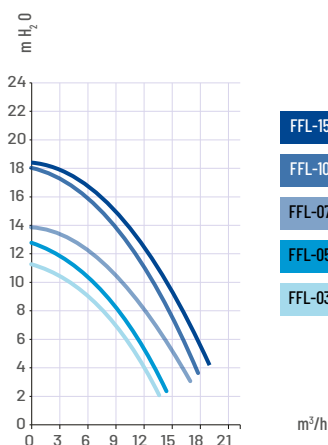

## KENMERKEN

Richtbare Union-koppelingen van 50 mm inbegrepen

90° draaibare uitloop van de pomp voor een installatie in elke configuratie.

Integraal monoblocontwerp voor een geruisloze werking.

Stroomkabel van 1,5 m inbegrepen voor een vlotte installatie.

Zoutbestendigheid 0,4 % (4g/l)

REF	CODE	TYPE	DEBIET (M³/U)	VERMOGEN (KW)	AFMETING A
PAC-100-0024	FFL-031	1/3 PK 1~	7	0,25	540
PAC-100-0025	FFL-051	1/2 PK 1~	9	0,375	540
PAC-100-0026	FFL-071	3/4 PK 1~	11	0,55	562
PAC-100-0027	FFL-101	PK 1~	14	0,75	562
PAC-100-0028	FFL-151	1,5 PK 1~	16	1	600

PVC KOPPELING INBEGREPEN

# Hayward single speed pump

SUPER PUMP® PRO EXPERT LINE

Hoge betrouwbaarheid, model speciaal ontworpen voor professionals



Garantie : 3 jaar + 1 jaar  
Totally Hayward Partner

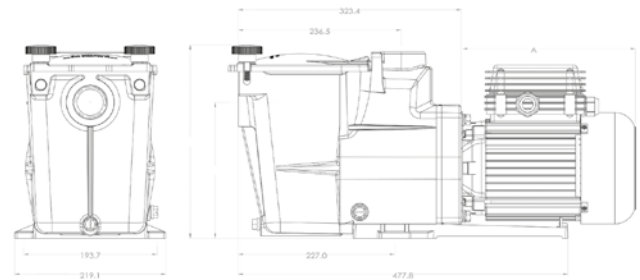

Koppelingen 50 mm

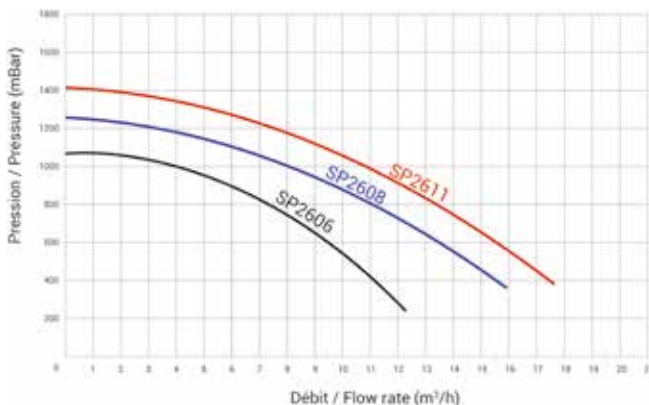

Koppelingen 63 mm

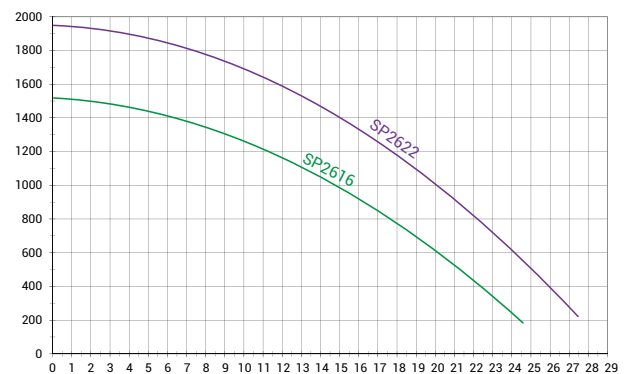

## KENMERKEN

Krachtige motor, stille werking

Mechanische pakking van Viton®, en zuiver grafiet voor meer weerstand tegen chemicaliën en toevallig drooglopen

Weinig onderhoud: brede voorfiltermand met optimale retentiecapaciteit. Geen gereedschap nodig.

Eenvoudig te installeren: meegeleverde verbindingsskit

Geleverd met te lijmen verbindingssset (alle modellen) en te schroeven reductor 2" - 1,5" (tot 1HP)

REF	CODE	TYPE	DEBIET (M³/U)	P1**	P2**
HAY-100-1566	SP2606HY81	1/2 PK 1~	8.9	620 W	550 W
HAY-100-1483*	SP2608XY111	3/4 PK 1~	11.5	730 W	550 W
HAY-100-1568	SP2611HY161	1PK 1~	13,5	880 W	760 W
HAY-100-1564	SP2616HY221	1,5 PK 1~	17.5	1080 W	790 W
HAY-100-1563	SP2622HY251	2 PK 1~	22	1520 W	1200 W
HAY-100-1487*	SP2611XY163	1 PK 3~	13.5	910 W	600 W
HAY-100-1565	SP2616HY223	1,5 PK 3~	18	1060 W	750 W
HAY-100-1562	SP2622HY253	2 PK 3~	22.4	1310 W	1100 W

\*Verandering van referentie tijdens het seizoen; nieuwe mechanische afdichting

\*\*P1=Stroom-verbruik en P2= Hersteld vermogen

# Hayward single speed pomp

TRISTAR® EXPERT LINE



Garantie : 3 jaar + 1 jaar  
Partenaire Totally Hayward



Transparant voorfilter deksel ; gemakkelijk en zonder gereedschap te openen dankzij de 2 handgrepen



Koppelstukken van 63 mm of met schroefdraad van 2" vergemakkelijken de installatie en het onderhoud van de pomp



Waterafvoerpluggen voor eenvoudig winterklaar maken

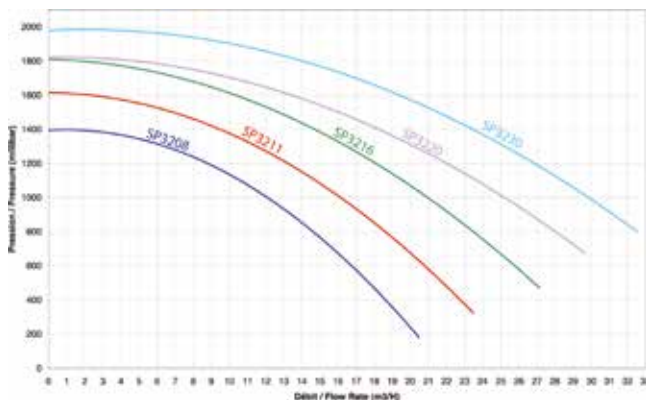

Ontdek de Tristar®VSTD  
Variabele sneheid op pagina 134

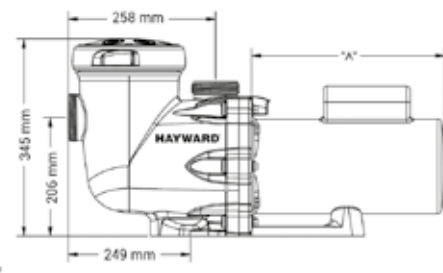
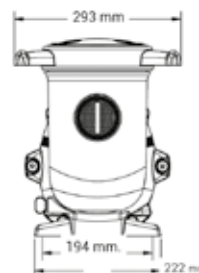

## KENMERKEN

Uitzonderlijke hydraulische prestaties: een TriStar® van 1,5 pk levert betere prestaties dan een Super Pump® 2 pk

Extra grote voorfilter mand, zonder ribbels, gemakkelijker en minder vaak leeg te maken

Transparant deksel van de voorfilter, zodat de hoeveelheid vuil in de mand zichtbaar is

Gemakkelijk te installeren dankzij snelkoppelingen van Ø 63 (2» schroefdraad zonder de koppelingen)

Geïnjecteerde componenten van versterkt kunsthars, corrosiebestendig

Gemakkelijk onderhoud: men kan de motor gemakkelijk van de pomp verwijderen zonder aan de leidingen te komen

Zelfstartende pomp

Inlaat/uitlaat 63 mm of 2" met schroefdraad

Compatibel met elektrolyse

REF	TYPE	MAAT A (MM)	DEBIET (M³/U)	P1*	P2*
HAY-100-0042	3/4 PK 1~	220	14,5	800 W	430 W
HAY-100-0043	1 PK 1~	247	18,5	1000 W	720 W
HAY-100-0044	1,5 PK 1~	247	23,5	1350 W	790 W
HAY-100-0045	2 PK 1~	265	28	1650 W	1160 W
HAY-100-0017	2 PK 3~	247	28	1600 W	1100 W
HAY-100-0046	3 PK 1~	316	32,5	2100 W	1680 W
HAY-100-0016	3 PK 3~	265	32,5	2000 W	1500 W

Bij waterkolom op 8m

\*P1=Stroom-verbruik en P2= Hersteld vermogen

# Hayward single speed pomp

## MAX FLO™ XL EXPERT LINE



Gemakkelijk te openen deksel van de voorfilter (kwartslag)  
 Transparant deksel toont wanneer de mand van de voorfilter moet worden vervangen

Sterke en efficiënte motor

Gemakkelijk onderhoud: slechts 4 schroeven te verwijderen

Geleverd met aansluitingen van 50 mm

Hydraulische verbeteringen voor een optimaal en een betere aanzuiging



Garantie : 3 jaar  
 + 1 jaar Partenaire Totally Hayward

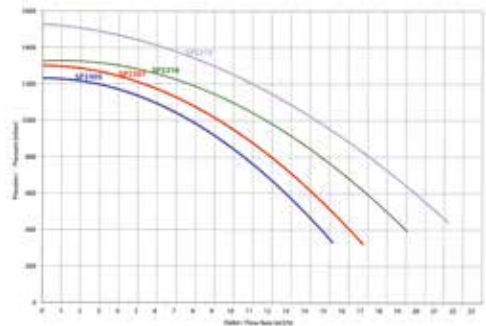

### KENMERKEN

Zowel geschikt voor nieuwe installaties als voor de renovatiemarkt

Aansluitingen van 50 meegeleverd, 2" inwendige schroefdraad

Verbeterde aanzuigtijd tot 2,40 m boven het waterpeil

REF	CODE	TYPE	MAAT A (MM)	DEBIET (M³/U)*	P1*	P2*
HAY-100-0089	SP2305XE81	1/2 PK 1~	220	10,5	630 W	380 W
HAY-100-0090	SP2307XE111	3/4 PK 1~	220	12	700 W	570 W
HAY-100-0091	SP2307XE113	3/4 PK 3~	216	12,8	650 W	570 W
HAY-100-0092	SP2310XE161	1 PK 1~	247	14,5	810 W	720 W
HAY-100-0093	SP2310XE163	1 PK 3~	216	14,5	700 W	690 W
HAY-100-0094	SP2315XE221	1,5 PK 1~	247	17	975 W	790 W
HAY-100-0095	SP2315XE223	1,5 PK 3~	247	16,2	830 W	790 W

Bij waterkolom op 8m

\*P1=Stroom-verbruik en P2= Hersteld vermogen

## SUPER PUMP®

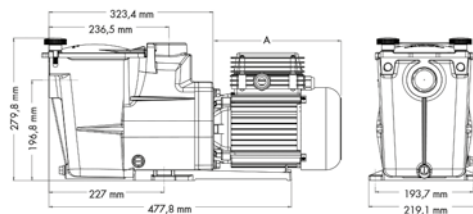

Super Pump® pompen Zelf aanzuigende pomp van geïnjecteerd en versterkt kunststo met gesloten en geventileerde motor (IPX5) Aansluiting 1"1/2 of 2"

### KENMERKEN

Bestendig tegen chemische en zoutcorrosie bij normaal gebruik.

Keramische afdichting op carbon. Lexan® transparante deksel met snelle open en sluit functie.

Noryl turbine hoge performance met messing binnenwerk

Motor met een hoge weerstand en hoog rendement

Thermische bescherming met automatische herinschakeling (enkel 3-fase krachtstroom)

Grote voorfilter

Ideaal voor het renoveren van een reeds uitgerust zwembad met een Super Pump

REF	CODE	TYPE	MAAT A (MM)	DEBIET (M³/U)	P1*	P2*	RAC
HAY-100-1490	SP1606XW81	1/2 PK 1~	248	7,5	680 W	550 W	1"1/2
HAY-100-1491	SP1608XW111	3/4 PK 1~	248	11	740 W	740 W	1"1/2
HAY-100-1492	SP1611XW161	1 PK 1~	248	13,5	890 W	690 W	1"1/2
HAY-100-1493	SP2616XW221	1,5 PK 1~	273	18	1140 W	890 W	2"
HAY-100-1494	SP2622XW251	2 PK 1~	289	22	1600 W	1220 W	2"
HAY-100-1495	SP1611XW163	1 PK 3~	253	13,5	890 W	690 W	1"1/2
HAY-100-1496	SP2616XW223	1,5 PK 3~	253	18	1100 W	890 W	2"
HAY-100-1497	SP2622XW253	2 PK 3~	271	22	1530 W	1220 W	2"

\*P1=Stroom-verbruik en P2= Hersteld vermogen



# SuperPool programma by Hayward

## SUPERPOOL II

Robuuste motor met hoog rendement

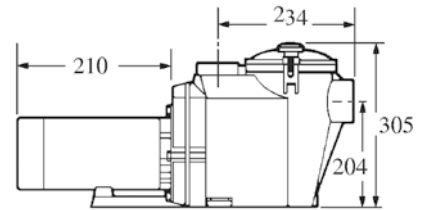
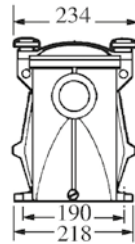

### KENMERKEN

Ingebouwde thermische beveiliging met automatische herinschakeling

Zelfaanzuigende pomp met gesloten en geventileerde motor (IPX5)

Extra grote voorfilter mand

Eenvoudig onderhoud

REF	CODE	TYPE	MAAT A (MM)	DEBIET (M <sup>3</sup> /U)	VERMOGEN (KW)
HAY-100-1450	POWPSCP2075MDI	3/4 PK 1~	569	12,5	0,8
HAY-100-1451	POWPSCP21MDI	1 PK 1~	569	17	0,93
HAY-100-1452	POWPSCP215MDI	1,5 PK 1~	594	18,75	1,11
HAY-100-1454	POWPSCP22MDI	2 PK 1~	594	23	1,4
HAY-100-1453	POWPSCP215TDI	1,5 PK 3~	582	20	1,1
HAY-100-1455	POWPSCP22TDI	2 PK 3~	600	23,7	1,4
HAY-100-1456	POWPSCP225TDI	2,5 PK 3~	630	27,5	1,9
HAY-100-1457	POWPSCP23TDI	3 PK 3~	630	32,85	2,7

\*bij waterkolom op 8m

## SUPERPOOL

PermaGlass XLTM pomp met gesloten en geventileerde TEFC motor (IPX5)

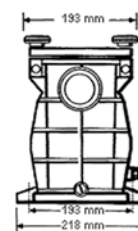
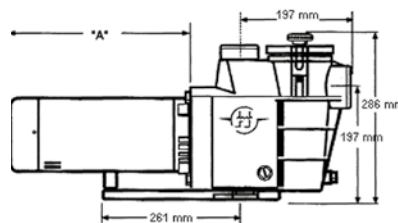

### KENMERKEN

Aansluiting In 1"1/2

Debiet 8 tot 15 m<sup>3</sup>/uur

Bescherming tegen chemische- en zoutcorrosie bij normaal gebruik

Keramische afdichting op carbon.

Lexan® transparante deksel met snelle open en sluit functie

Motor met een hoge weerstand en hoog rendement

Voorfilter volume 1000 cm<sup>3</sup>

REF	TYPE	MAAT A (MM)	DEBIET (M <sup>3</sup> /U)	P1*	P2*
HAY-100-0401	1/2 PK 1~	533	8	680	520
HAY-100-0402	3/4 PK 1~	533	11,3	740	560
HAY-100-0403	1 PK 1~	533	13	890	690
HAY-100-0404	1,5 PK 1~	558	15,6	1140	890

\*bij waterkolom op 8m

\*P1=Stroom-verbruik en P2= Hersteld vermogen



Te combineren met de SuperPool filter, p. 156-157  
Tijdwinst dankzij koppeling met torische pakking, p. 101



# Davey single speed pump

2023  
NIEUW

## STARFLO™

Een universele en veelzijdige pomp voor baden tot 110m<sup>2</sup>

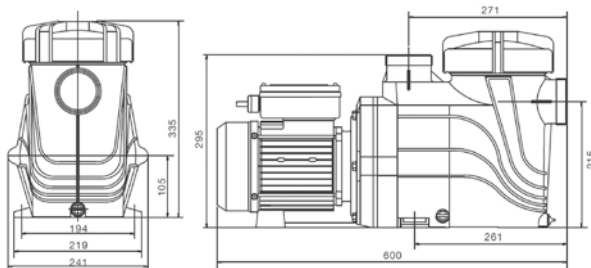

\*Podium beschikbaar op voorwaarde

- 2.5L voorfiltermand
- Voorbekabelde pomp (3m kabel)
- IP 55 bescherming
- Eenfase 50Hz
- Eenvoudige afvoer: 3 drainagestoppen

### KENMERKEN

Mandje met eenvoudig te verwijderen transparant deksel  
 Thermische beveiliging met automatische reset  
 Corrosiebestendige waaier van Noryl  
 316 RVS staal motoras  
 Krachtige motor met reservevermogen  
 Mechanische afdichting met hoogwaardige siliconen Viton-afdichting  
 Dubbel geïsoleerd hydraulisch circuit met potentiaalvereffening  
 50 of 63mm aansluiting

REF	CODE	TYPE	DEBIET (M <sup>3</sup> /U)*
MNC-100-0018	DSF200CE	3/4 PK 1~	12
MNC-100-0028	DSF250CE	1 PK 1~	16
MNC-100-0019	DSF300CE	1 PK 1~	20
MNC-100-0027	DSF3003FCE	1 PK 3~	20
MNC-100-0020	DSF420CE	2 PK 1~	27
MNC-100-0026	DSF4203FCE	2 PK 3~	28

\*bij waterkolom op 8m



# Davey single speed pump

## De voordelen van Davey

- Niet op internet verkocht
- Snelle en eenvoudige installatie en beheer

## SILENSOR

Een revolutionaire watergekoelde pomp, energiezuinig en uiterst stil

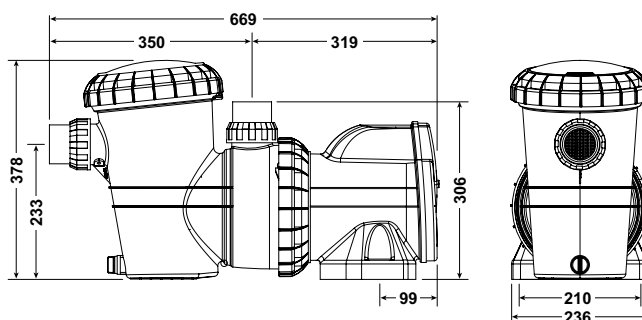

- Stroomkabel van 3 m inbegrepen
- Verbeterd de efficiëntie van warmtepompen

### KENMERKEN

Het water absorbeert het geluid en de trillingen van de motor - 55 dBa

Geen ventilatie nodig: meer plaatsingsmogelijkheden

Geïntegreerde thermische beveiliging: geen extra stroomonderbreker nodig

Beveiliging tegen afslaan: automatische uitschakeling ter beveiliging van de pomp

Robuust ontwerp: geen corrosie

Extra groot voorfilter van 4,5 L: minder frequent schoonmaken

1- en 3- modellen beschikbaar tot 24 m<sup>3</sup>/u

REF	CODE	TYPE	DEBIET (M <sup>3</sup> /U)
MNC-100-0009	SLL150E	3/4 PK 1~	13
MNC-100-0005	SLL200E	1 PK 1~	16
MNC-100-0012	SLL300E	1,5 PK 1~	20
MNC-100-0014	SLL400E	2 PK 1~	24
MNC-100-0010	SLL1503F	3/4 PK 3~	13
MNC-100-0011	SLL2003F	1 PK 3~	16
MNC-100-0013	SLL3003F	1,5 PK 3~	20
MNC-100-0015	SLL4003F	2 V PK 3~	24

Koppelingen 50 of 63 mm inbegrepen volgens het model

# MCB+ en MJB single speed pompen



## Motor van kunsthars:

- Beschermd tegen vocht
  - Mag worden ondergedompeld
  - Beter rendement
  - Geen slijtage van de spoel tijdens trillingen
  - Minder geluid
  - 5 jaar garantie
- Met uitzondering van de lagers en de condensator

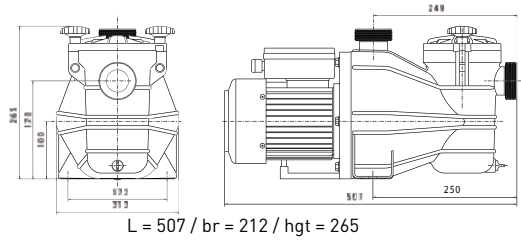

## MCB+

Zelfstartende monoblocpomp voor zwembaden



- Transparant schroefdeksel
- Zeer hoog hydraulisch rendement

### KENMERKEN

RVS aftapplug, maakt aarding mogelijk.

Stil

Monobloc, compact

Ingebouwde voorfilter met verwijderbare mand

Motor van kunsthars IP 55 - Klasse F

REF	TYPE	PK
ACS-100-0062	MCB+ 4-6 1~	0,25
ACS-100-0063	MCB+ 6-8 1~	0,33
ACS-100-0064	MCB+ 8-10 1~	0,50
ACS-100-0066	MCB+ 10-12 1~	0,75
ACS-100-0068	MCB+ 13-15 1~	1

## MJB

Zelfstartende pomp voor zwembaden



- Deksel met bouten
- Uitzonderlijke prestaties en hydraulisch rendement
- Serieaansluitingen: Ø 50 of 63 mm om te lijmen

### KENMERKEN

Uiterst geruisloze pomp

Beslag 100% inox 304

REF	TYPE	PK
ACS-100-0070	MJB 9-15 1~	0,75
ACS-100-0072	MJB 14-18 1~	1
ACS-100-0074	MJB 18-22 1~	1,5
ACS-100-0076	MJB 24-28 1~	2
ACS-100-0077	MJB 24-28 3~	2

# Poolstyle single speed pump

SD2

COMPATIBEL  
ELECTROLYSE

2  
JAAR  
GARANTIE

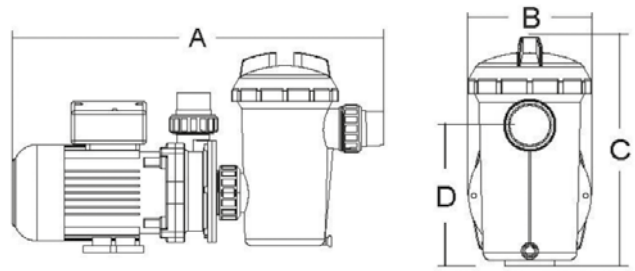

## KENMERKEN

Pomp enkelfasig van 5 tot 15 m<sup>3</sup>/u (onze referenties: van 8,5 tot 13m<sup>3</sup>/u)

Zelfaanzuigend met voorfilter

Compatibel met zout elektrolyse

Mechanische afdichting RVS 316

REF	CODE	TYPE	DEBIET (M <sup>3</sup> /U)	AFMETINGEN (MM)					uF
				A	B	C	D		
PSL-100-0151	SD050	1/2 PK 1~	8,5	555	154	291	173		8
PSL-100-0152	SD075	3/4 PK 1~	11	555	154	291	173		14
PSL-100-0153	SD100	1 PK 1~	12	555	154	291	173		20
PSL-100-0154	SD120	1,2 PK 1~	13	555	154	291	173		20

## SNELHEIDSREGELAAR VOOR POMPEN MET 1 SNELHEID

Verandert een enkele snelheidspomp in een variabele snelheidspomp

Voor nieuwe of bestaande installaties

2  
JAAR  
GARANTIE

IDEAAL  
RENOVATIE



	Varipool 1.1 M	Varipool 2.2 M	Varipool 1.1T*	Varipool 2.2 T
Type pompe	mono	mono	drie	drie
P.max (kW)	1.1	2.2	1.1	2.2
Intensité max (A)	6	12	4.5	8
Vitesse rotation	1200 - 2900 Tr/Min			

\*Driefase enkel voor pomp 130/400VA, uitgang varipool 230V

Eenvoudig te gebruiken met een verlicht touchscreen met achtergrondverlichting

Varipool kan worden aangepast aan alle standaardpompen (enkel- of driefasig) door ze om te zetten in zuinige pompen met variabele doorstroomsnelheden. (3 programmeerbare snelheden)

- Tot 60% energiebesparing
- Verlengt de levensduur van de pomp
- Geluidsreductie

## KENMERKEN

Programmeerbare dagklok die in 4 sectoren kan worden opgesplitst

Maakt het mogelijk om te stoppen en te starten bij de 3 geselecteerde snelheden (1200 tot 2900 tpm).

Werkt ook in handmatige modus

Geleverd met een stopcontact voor de stroomvoorziening en een stopcontact voor aansluiting op de pomp.

Afmetingen : Hoogte : 206 mm - Breedte : 155 mm - Diepte : 110 mm

REF	CODE	OMSCHRIJVING	STROOM (A)
ACS-100-0097	50963	1~ pomp - Max. vermogen 1,1 PK	6
ACS-100-0098	50964	1~ pomp - Max. vermogen 2,2 PK	12
ACS-100-0099	50965	3~ pomp - Max. vermogen 1,1 PK	4,5
ACS-100-0100	50966	3~ pomp - Max. vermogen 2,2 PK	8

# BESPAAR 6.000 liter\* water per jaar met Hayward® patroonfilters.



\* Voor een zwenkbod van 8 x 4 x 1,5 mtr



#### Patroonfilters:

- Geen nood aan backwash: bespaart water, chemicaliën en verwarming
- Weinig onderhoud: reiniging twee keer per seizoen
- Hoge filtratie fijnheid: 2 keer efficiënter dan zandfilters

© Hayward & Hayward - 2015, 2016

 **HAYWARD®**

hayward.fr





# Hayward patroonfilters

## SWIMCLEAR PROGRAMMA EXPERT LINE

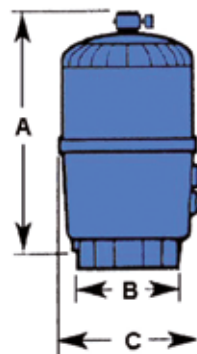

### AFMETINGEN IN MM

MODEL	A	B	C
C3030EURO	880	457	660
C4030EURO	1 030	457	660
C5030EURO	1 180	457	660
C7030EURO	1 330	457	660

### KENMERKEN

4 filterelementen met grote capaciteit (30 tot 63m<sup>3</sup> filtratie oppervlakte naar gelang het model)

Hoge filtratie fijnheid (20 tot 25 microns)

Geen terugspoeling: bespaart water, verwarming en chemicaliën (ideaal met elektrolyser omdat er geen zoutverlies is)

Mogelijkheid tot buiteninstallatie dankzij een weerbestendige tank

REF	CODE	DEBIET (M <sup>3</sup> /U)	IN/UIT	FILTR. OPPERVL.
HAY-050-0027	C3030EURO	14	50	30 m <sup>2</sup>
HAY-050-0028	C4030EURO	22	50	39 m <sup>2</sup>
HAY-050-0029	C5030EURO	30	50/63	49 m <sup>2</sup>
HAY-050-0060	C7030EURO	35	63	63,2 m <sup>2</sup>

Tip: Reserveer een voldoende vrije ruimte boven de filter voorzien voor onderhoud, minimaal benodigde hoogte voor opening deksel 650 mm

3-wegenventiel zie p. 97

## VERVANGINGSPATRONEN

REF	CODE	OMSCHRIJVING	PATROON NODIG
HAY-050-0556	CX580XRE	Vervangpatroon voor filter C3025/3030	4
HAY-050-0596	CX880XRE	Vervangpatroon voor filter C4025/4030	4
HAY-050-0593	CX1280XRE	Vervangpatroon voor filter C5025/5030	4
HAY-050-0554	CX591XRE	Vervangpatroon voor filter C7025/7030	8

# Pentair patroonfilters



## CLEAN & CLEAR™ PLUS

Meeste verkochte patroonfilter ter wereld  
Gemiddeld slechts 2 reinigingen per jaar nodig



Minimale vrije ruimte nodig voor het behandelen van patronen

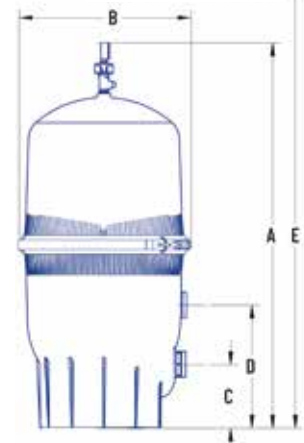

### AFMETINGEN IN MM

MODEL	A	B	C	D	E
H-16-0310	940	546	203	394	1422
H-16-0340	1092	546	203	394	1575
H-16-0301	1244	546	203	394	1727
H-16-0332	1422	546	203	394	1880

### KENMERKEN

Corrosiebestendige polypropyleentank, versterkt met glasvezel, voor meer stevigheid en betrouwbaarheid.

4-patronen versie, voor een betere vuilretentie en langere reinigingsintervallen

Geleverd met patronen

REF	CODE	DEBIET (M <sup>3</sup> /U)	IN/UIT	FILTREREND OPPERVLAK
PAC-050-0037	H-16-0310	10	50 mm	22,3 m <sup>2</sup>
PAC-050-0038	H-16-0340	14	50 mm	29,7 m <sup>2</sup>
PAC-050-0036	H-16-0301	22	50 mm	39 m <sup>2</sup>
PAC-050-0001	H-16-0332	30	50 mm	48,3 m <sup>2</sup>

## VERVANGINGSPATRONEN

REF	CODE	VOOR FILTER
PAC-050-0404	H-RAF173572	H-16-0310
PAC-050-0405	H-RAF173573	H-16-0340
PAC-050-0406	H-RAF173576	H-16-0301
PAC-050-0407	H-RAF173578	H-16-0332





## GALAXY MULTI-ELEMENT

Beschikbaar tijdens het seizoen



### AFMETINGEN IN MM

MODEL	A	B	C	D	E	F	G
914405	886	648	556	504	462	317,5	444,5
914406	1035	648	556	504	462	317,5	444,5
914407	1223	648	556	504	462	317,5	444,5

### KENMERKEN

Manometer geeft aan wanneer de filter gereinigd moet worden

Verwijderbare hendel eenvoudig te pakken

De basis van de filtertank is op knie-hoogte om de patronen eenvoudig te vervangen

3-delige spanriem om de bovenkant van de filter eenvoudig te verwijderen of installeren

Grote afvoer vereenvoudigd overwintering, reiniging en spoeling van de filter

REF	CODE	DEBIET (M <sup>3</sup> /U)	IN/UIT	FILTREREND OPPERVLAK
SUP-050-0054*	914405 /ICF330	14	50mm/63mm	30,66
SUP-050-0059*	914406 /ICF430	22	50mm/63mm	39,95
SUP-050-0055*	914407 /ICF530	30	50mm/63mm	49,24

\*Beschikbaar tijdens het seizoen

## VERVANGINGSPATRONEN

REF	CODE	VOOR FILTER
SUP-050-0066	914100008	Galaxy ICF330 Set van 4 patronen
SUP-050-0067	914100009	Galaxy ICF430 Set van 4 patronen
SUP-050-0068	914100010	Galaxy ICF530 Set van 4 patronen

# Hayward zandfilters

## PRO-SERIE HB Side & Top FILTERS



Polyethyleen filter met een hoge weerstand tegen druk met automatische kraan voor ontluchting



REF HAY-050-0065

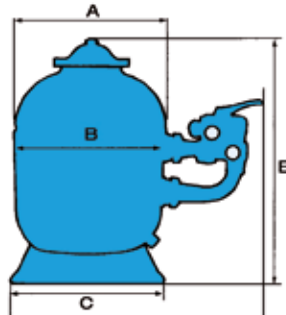

Vari Flo™ 6-wegkraan met manometer en circulatie indicator

### AFMETINGEN IN MM

REF	A	B	C	D	E
S210SXE	510	498	521	825	810
S244SXE	612	594	521	875	920
S0310SXE	762	725	585	1070	1008
S0360SXE	895	880	585	1230	1147



REF HAY-050-0063

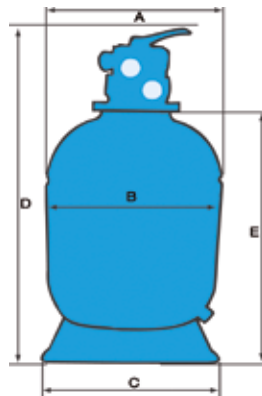

### AFMETINGEN IN MM

REF	A	B	C	D	E
S166TXE	401	391	371	858	598
S210TXE	511	500	521	989	729
S244TXE	612	594	521	1097	837
S0310TXE	762	725	585	1240	934

### KENMERKEN

Maximale druk 3,5 bars

Met Vari Flo™ 6 wegkraan uitgerust

Via de keuzehendel kan men uit de verschillende functies van de 7-wegkraan kiezen

7 posities : filtratie, leegmaken bad, volledig sluiten van de kraan, filter reinigen, circulatie, spoelen en een overwintering

Basisplaat is van geïnjecteerd ABS t.b.v. een perfecte positie van de filter.

REF	CODE	DEBIET (M <sup>3</sup> /U)	IN/UIT	ZAND/GRIND Zeolithe	GESTAMPT GLAS Grade 3/Grade 1
<b>Filters Serie Side</b>					
HAY-050-0064	S210SXE	10	1"1/2	3/1 Zakken	0/3 Zakken
HAY-050-0065	S244SXE	14	1"1/2	4/2 Zakken	2/4 Zakken
HAY-050-0004	S0310SXE	22	2"	8/3 Zakken	2/5 Zakken
HAY-050-0203	S0360SXE	30	2"	9/5 Zakken	3/7 Zakken
<b>Filters Serie Top</b>					
HAY-050-0061	S166TXE	6	1"1/2	2/1 Zakken	0/2 Zakken
HAY-050-0062	S210TXE	10	1"1/2	3/1 Zakken	0/3 Zakken
HAY-050-0063	S244TXE	14	1"1/2	4/2 Zakken	2/4 Zakken
HAY-050-0001	S0310TXE	22	2"	8/3 Zakken	2/5 Zakken

## FILTRE PRO-SERIES™ HI ADVANCED

Voor baden tot 65m<sup>3</sup>



Transparent polycarbonaat filterdeksel  
Grote opening

Stabiele ronde basis

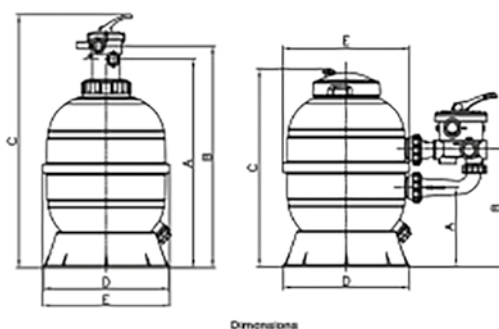

Dimensions

### KENMERKEN

Geïnjecteed polyethyleen, thermisch verzegeld

Gemaakt voor middelgrote zwembaden – tot 65m<sup>3</sup>

Breed assortiment om te passen bij verschillende omstandigheden

Eenvoudig onderhoud en gebruik, dankzij transparant polycarbonaat filterdeksel (side). Geen extra stukken nodig om de deksel te openen

Ronde basis voor optimale installatie

Zoutbestendig

Twist Lock : opening zonder gereedschap

Uitgerust met variflow 6-weg klep

REF	CODE	DEBIET (M <sup>3</sup> /U)	ZAND/GRIND	A	B	C	D	E
HAY-050-0693	S160SIETL	6	1/1 Zak	256	381	641	458	453
HAY-050-0692	S210SIETL	9,5	3/1 Zakken	335	460	798	458	553
HAY-050-0694	S240SIETL	14	3/2 Zakken	381	506	458	458	653

# SuperPool top zandfilters



F500-650



F750-900

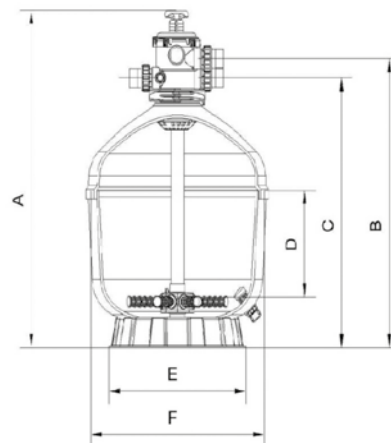

## AFMETINGEN IN MM

MODEL	A	B	C	D	E	F	F
TMG500	896	750	693	286	390	500	458
TMG650	1049	887	821	251	500	650	458

## KENMERKEN

Gebruiksdruk 36 psi/2,5 bar

Maximale temperatuur 43°C

Standaard universele aansluitingen

Aanbevolen media tussen 0,5 en 0,8 mm

Gelamineerde tank grote en langdurige weerstand, uitstekende prestaties en een onberispelijke afwerking

UV-bestendig

Tank van niet-corrosief materiaal

Vanne 6 voies TOP incluse 1"1/2 ou 2" dès le Ø 650 mm

3-delige koppelstukken 1"1/2 x 50 of 2" x 63 inbegrepen

Spanring voor 360° rotatie van de klep voor vereenvoudiging van de aansluitingen (500 / 650)

Draaivoet maakt de rotatie van het filter bij de montage mogelijk

Manometer met oliebad, betrouwbaar en sterk

REF	MODEL	DEBIET (M <sup>3</sup> /U)	IN/UIT	FILTREREND OPPERVLAK	ZAND
SUP-050-0027	TMG500	10	1"1/2	0,21	4 zakken
SUP-050-0028	TMG650	14	1"1/2	0,32	6 zakken



Documentatie beschikbaar

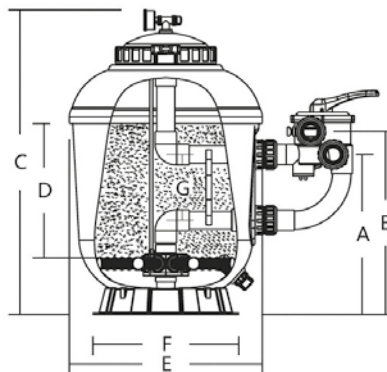

## AFMETINGEN IN MM

MODEL	A	B	C	D	E	F	G
SMG500	438	501	835	360	516	390	180
SMG650	453	516	926	380	666	500	180
SMG750	517	603	1023	440	770	500	220
SMG900	570	656	1163	480	920	780	220

## KENMERKENTECHNIQUES

Maximale bedrijfsdruk 36 psi/2,5 bar

Maximale temperatuur 43°C

Universele standaard aansluitingen

Aanbevolen filtermedium tussen 0,5 en 0,8 mm

ABS roosters inbegrepen

Zeer duurzame gelamineerde tank met uitstekende prestaties en een onberispelijke afwerking

UV-bestendig

Bak van corrosievast materiaal (PRFV)

Zeswegsklep inbegrepen schroefdraad 1 1/2 of 2"

Union 3 stuks 1 1/2 x 50 of 2" inbegrepen

Draaivoet maakt de rotatie van de filter bij de montage mogelijk

Manometer met oliebad, betrouwbaar en sterk



REF	MODEL	Ø FILTER *	DEBIET (M <sup>3</sup> /U)	FILTREREND OPPERVLAK	ZAND/GRIND	6-WEG VENTIEL
EMX-050-0002	SMG500	500mm	10	0,20 m <sup>2</sup>	3/1	1,5"
EMX-050-0003	SMG650	650mm	16,5	0,33 m <sup>2</sup>	4/2	1,5"
EMX-050-0004	SMG750	750mm	22	0,44 m <sup>2</sup>	6/3	2"
EMX-050-0005	SMG900	900mm	31,8	0,64 m <sup>2</sup>	10/3	2"

\* binnen Ø, zie tabel hierboven voor afmetingen

# Glasvezel top filters Pentair

## TRITON® NEO TOP

Glasvezel versterkte tank uit een stuk vervaardigd met UV-bestendige coating de naadloze composietconstructie sluit lekkage uit.

Kan niet roesten of corroderen

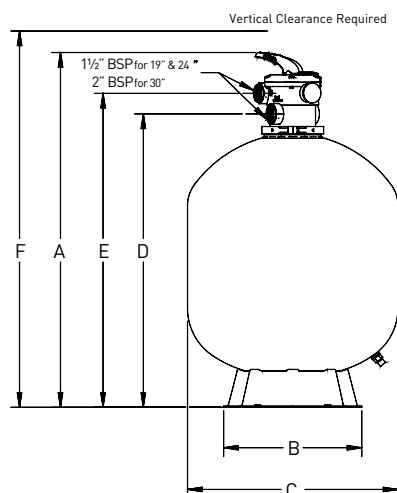

### AFMETINGEN IN MM

REF	A	B	C	D	E	F
PAC-050-0372	878	400	480	715	774	1194
PAC-050-0373	1009	400	610	847	904	1448
PAC-050-0374	1170	610	762	1026	1108	1664

### KENMERKEN

- Klep met geïntegreerde 360°-verdeelpomp die het zandbed vlak houdt
- Eenvoudige aftapkraan voor gemakkelijk onderhoud en wintervoorbereiding
- Bovenaan gemonteerde zes-wegklep met kijkglas, geïntegreerde manometer, handmatige ontluiking, flensverbindingen en klemband voor snelle inspectie en onderhoud: veilig en snel
- Intern verdeelstelsel met bajonetaansluiting voor gemakkelijk onderhoud
- Verkrijgbaar met en zonder ClearPro® technologie

### Uitvoering met Clear Pro®

REF	MODEL	DEBIET (M <sup>3</sup> /U)	
PAC-050-0372	F-19T6-NEO-CP	8,5	B
PAC-050-0373	F-24T6-NEO-CP	14	B
PAC-050-0374	F-30T8-NEO-CP	22	B

\*geen grind met Clear Pro versie

### Standaard uitvoering

REF	MODEL	DEBIET (M <sup>3</sup> /U)	
PAC-050-0364	F-19T6-NEO	8,5	B
PAC-050-0365	F-24T6-NEO	14	B
PAC-050-0366	F-30T8-NEO	22	B

MODEL	DEBIET (M <sup>3</sup> /U)	IN/UIT	FILTREREND OPPERVLAK	ZAND	GRIND
PAC-050-0372	8,5	1" 1/2	0.17m <sup>2</sup>	2 zakken	1 zak
PAC-050-0373	14	1" 1/2	0.29m <sup>2</sup>	4 zakken	2 zakken
PAC-050-0374	22	2"	0.45m <sup>2</sup>	8 zakken	3 zakken

# Glasvezel side filters Pentair

## TRITON® NEO SIDE

Triton Clear Pro® technologie

Filtratie 4 keer fijner dan een traditioneel zandfilter: 10 micron in plaats van 40 micron

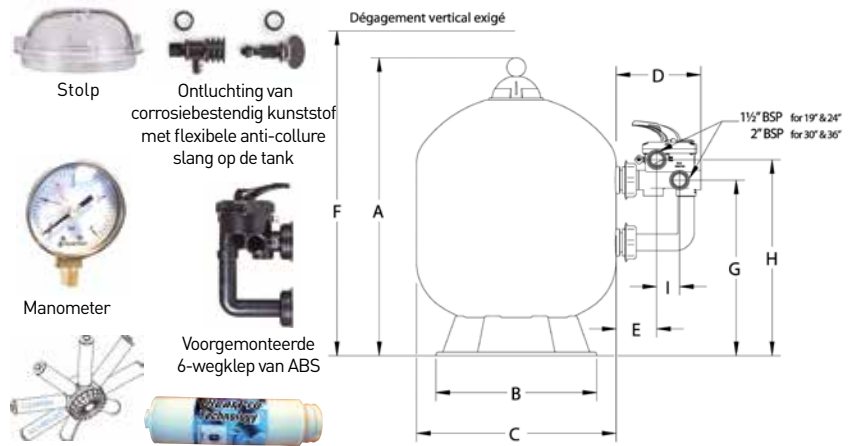

### AFMETINGEN IN MM

REF	A	B	C	D	E	F	G	H	I
PAC-050-0360	785	400	480	252	120	876	463	524	70
PAC-050-0361	915	400	610	252	120	1006	530	592	70
PAC-050-0362	1055	610	762	302	160	1146	590	671	70
PAC-050-0363	1160	610	914	302	160	1251	657	738	70

### KENMERKEN

Maximale werkdruk 3,5 bars

Het flow control ontwerp zorgt voor filterkwaliteit en maximaliseert de tijd tussen twee backwashes

Bovenaan gemonteerde manometer, eenvoudig te lezen, met handmatige ontluchting

Een 360° verdeelkop om het zandbed vlak te houden voor optimale filtratie.

Voorgemonteerde meerwegklep met 6 standen

Alle hydraulische aansluitingen van het filter zijn voorzien met draadverbinding 1,5 of 2" vrouwelijk.

Uniek: verdeelkop kan opzij gekanteld worden voor directe toegang tot het zand (vullen en legen van zand)

Verkrijgbaar met en zonder ClearPro® technologie

### Uitvoering met Clear Pro\*

REF	MODEL	DEBIET (M³/U)	
PAC-050-0360	F-19S8-NEO-CP	8,5	B
PAC-050-0361	F-24S8-NEO-CP	14	B
PAC-050-0362	F-30S8-NEO-CP	22	B
PAC-050-0363	KIT-F-36S8-NEO-CP	32	B

\*Geen zand met Clear Pro versie

### Standaard uitvoering

REF	MODEL	DEBIET (M³/U)	CODE
PAC-050-0355	F-19S8-NEO	8,5	B
PAC-050-0356	F-24S8-NEO	14	B
PAC-050-0357	F-30S8-NEO	22	B
PAC-050-0359	KIT-F-36S8-NEO	32	B

MODEL	DEBIET (M³/U)	IN/UIT	FILTREREND OPPERVLAK	ZAND	GRIND
PAC-050-0360	8,5	1"1/2	0.17m²	2 zakken	1 zak
PAC-050-0361	14	1"1/2	0.29m²	4 zakken	2 zakken
PAC-050-0362	22	2"	0.45m²	8 zakken	3 zakken
PAC-050-0363	32	2"	0.64m²	12 zakken	4 zakken

# Glasjezfilters Pentair

## TAGELUS TOP

Het exclusieve inwendige ontwerp verzekert een optimale doorstroming, voor een betere filtering, lange filtercyclussen en een voordelig onderhoud.



### KENMERKEN

Handige aftapopening vereenvoudigt het onderhoud en het overwinteren

Eendelige composietfilter, geen risico van lekken

Meerwegsklep met 6 standen, ingebouwde manometer, klep voor manuele ontluchting, flensverbindingen en klemring maken de controle en het routineonderhoud gemakkelijk, veilig en snel

Zeer goed bestand tegen corrosie met normale of Clear Pro roosters

REF	MODEL	DEBIET REF. (M <sup>3</sup> /U)	IN/UIT	FILTREREND OPPERVLAKTE	ZAND	GRIND
PAC-050-0367	F 19T6 TAG	8,5	1''1/2	0,17 m <sup>2</sup>	2 zakken	1 zak
PAC-050-0712	F 24T6 TAG	14	1''1/2	0,29 m <sup>2</sup>	4 zakken	2 zakken
PAC-050-0713	F 30T8 TAG	22	2''	0,45 m <sup>2</sup>	8 zakken	3 zakken

## TRITON SIDE

Monoblok tank, verstevigd met fiberglas en de buitenkant is beschermd tegen UV. Fabricage zonder lasnaden, elimineert ieder risico's op lekkage. Kan noch roesten, noch aangetast worden.



### KENMERKEN

Maximale werkdruk 2,3 bars

Hoogwaardig waterverdeelsysteem garandeert een hoge filtratie kwaliteit en maakt maximale spreiding mogelijk van de tijden tussen 2 terugspoelingscycli in.

Manometer op topmontage, eenvoudig af te lezen, inclusief ontluichtventiel

360° waterspreiding die de zandoppervlakte vlak houdt voor een betere filtratie. Verdeler simpel te verwijderen voor een goede toegang tot het zand.

Meerwegkraan met kijkglas, geïntegreerde manometer, sluitring voor snelle, eenvoudig controle en onderhoud.

Drain om onderhoud en overwintering te vereenvoudigen

Alle hydraulische aansluitingen d.m.v. schroefdraadverbinding om onderhoud te vereenvoudigen

REF	MODEL	TYPE	DEBIET REF. (M <sup>3</sup> /U)	IN/UIT	FILTREREND OPPERVLAKTE	ZAND	GRIND
PAC-050-0344	F-19S8 Ø 480 MM [19'']	TR40	8,5	1''1/2	0,17 m <sup>2</sup>	2 zakken	1 zak
PAC-050-0351	F-24S8 Ø 610 MM [24'']	TR60	14	1''1/2	0,29 m <sup>2</sup>	4 zakken	2 zakken
PAC-050-0142	F-30S8 Ø 762 MM [30'']	TR100	22	2''	0,45 m <sup>2</sup>	8 zakken	3 zakken
PAC-050-0346	KIT-F-36S8-TRV Ø 914 MM [36'']	TR140	32	2''	0,64 m <sup>2</sup>		



## MULTICYCLONE MC



De MultiCyclone is een voorfilter- (model MC) of een filter apparaat dat het onderhoud van de filter beperkt en water bespaart

### Werkingsprincipe

Als voorfilter wordt de MultiCyclone gewoon op de uitgang van de filterpomp geïnstalleerd, voor de filter van het zwembad. Het water gaat door 12 tot 18 hydrocyclonen die een middelpuntvliedend effect scheppen.

Het sediment wordt tegen de wanden geslingerd en valt in de bezinkbak.

De accumulatie van het sediment is zichtbaar door de transparante wand van de bezinkbak. De bak wordt gereinigd door de klep te openen. Slechts 15 liter water wordt verwijderd.

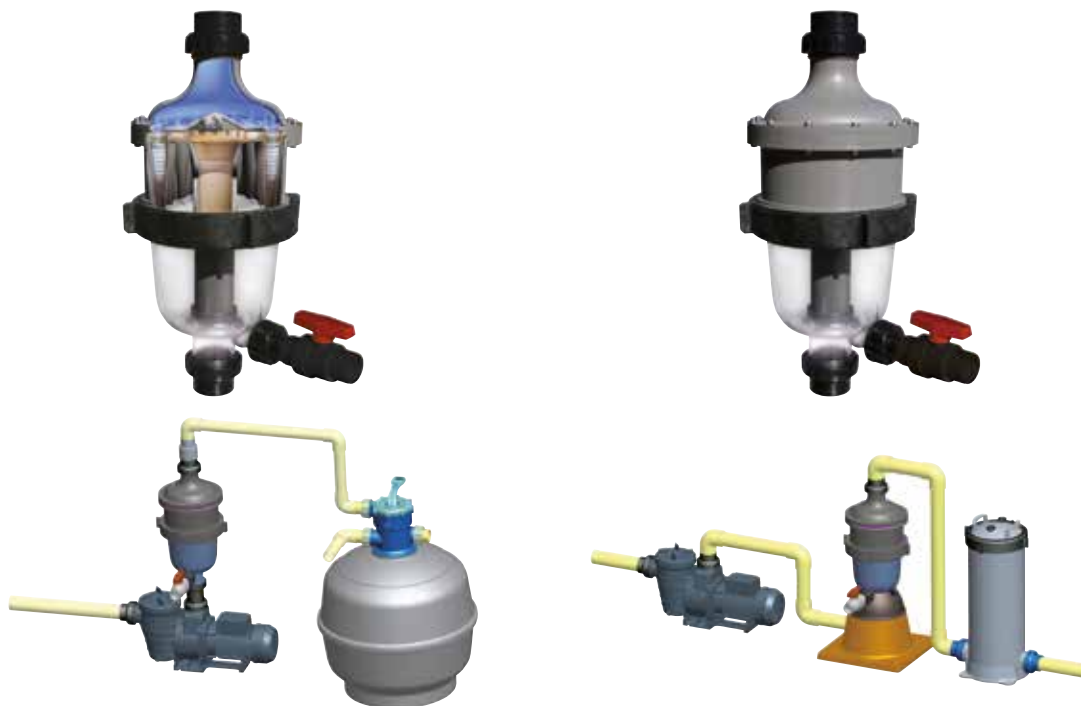

### KENMERKEN

Compatibel met alle soorten filters (patroon, kiezelwiel, zand...)

Geen slijtstukken.

Geen filterelement om te reinigen of te vervangen.

De filter moet minder vaak worden teruggespoeld

Langere levensduur van het filtermateriaal (patroon)

Bespaart tot 5000 liter water per jaar.

MultiCyclone houdt 80% van de deeltjes vast tot 30 micron en 100% van de deeltjes boven 100 micron. De MC 16 werkt met een debiet van 3m<sup>3</sup>/u tot 30m<sup>3</sup>/u. De MC 12 werkt met een debiet van 2,4m<sup>3</sup>/u tot 18m<sup>3</sup>/u.

REF	CODE	MODEL	DRUK	AANSLUITING (MM)	PATROON	MINI DEBIET (M <sup>3</sup> /U)	MAX DEBIET (M <sup>3</sup> /U)
WTC-050-0011	200374	MC 12	4 bar	50	Zonder	2,4	18
LAC-051-0069	200375	MC 16	4 bar	63	Zonder	3	30
WTC-050-0018*	200386	MC 16	7 bar	63	Zonder	3	30

\* Zolang de voorraad strekt

### ACCESSOIRES

#### Basis voor Multicyclone

WTC-050-0601



LAC-050-0016



REF	CODE	OMSCHRIJVING
WTC-050-0016	2003730	Hoge sokkel
LAC-050-0601	200372	Kleine sokkel

# Waterco - vezel versterkte Micron filters



## MICRON WATERCO VEZEL VERSTERKTE ZANDFILTERS SIDE - SIDE 2,5 BARS



MODEL	INTERNE DIAM. (MM)	DIEPTE VAN HET BED (MM)	FILTRATIE ZONE (M <sup>2</sup> )	VENTIEL MAAT (MM/")	ZAND 16/30 (KG)	ECOPURE GLAS (KG)	DEBIET PRIV. (M <sup>3</sup> /U)	MAX. BAD AFMETINGEN (M <sup>3</sup> )	DEBIET OPENB. BAD (M <sup>3</sup> /U)	MIN. BAD AFMETINGEN (M <sup>3</sup> )
SM500	500	290	0,20	50 / 1½"	95	78	10	56	7	43,2
SM602	600	360	0,28	63 / 2"	165	136	14	81	10	60,5
SM700	700	380	0,38	63 / 2"	240	197	19	111	14	82,1
SM750	750	400	0,44	63 / 2"	285	234	21	127	16	95,0
SM900	900	440	0,64	63 / 2"	440	362	31	183	23	138,2

REF	CODE	OMSCHRIJVING
WTC-050-0003	22000820EU	SM500 met meerweg-klep 1½"
WTC-050-0022	22005824EU	SM602 met meerweg-klep 2"
LAC-050-0152	22000828EU	SM700 met meerweg-klep 2"
WTC-050-0006	22000830EU	SM750 met meerweg-klep 2"
WTC-050-0009	22000836EU	SM900 met meerweg-klep 2"

## MICRON WATERCO VEZEL VERSTERKTE ZANDFILTERS TOP - 2,5 BARS



Filters SMDD voor publieke baden zie p. 401

MODEL	INTERNE DIAM. (MM)	DIEPTE VAN HET BED (MM)	FILTRATIE ZONE (M <sup>2</sup> )	VENTIEL MAAT (MM/")	ZAND 16/30 (KG)	ECOPURE GLAS (KG)	DEBIET PRIV. (M <sup>3</sup> /U)	MAX. BAD AFMETINGEN (M <sup>3</sup> )	DEBIET OPENB. BAD (M <sup>3</sup> /U)	MIN. BAD AFMETINGEN (M <sup>3</sup> )
S500	500	280	0,20	50 / 1½"	95	78	10	57	7,1	28
S600	600	295	0,28	50 / 1½"	155	127	14	83	10,2	41
S700	700	330	0,38	50 / 1½"	230	189	19	115	13,9	56
S702	700	340	0,38	63 / 2"	225	185	19	115	13,9	56
S750	750	340	0,44	63 / 2"	260	214	21	132	15,9	64
S800	800	420	0,50	63 / 2"	340	279	24	144	18,1	72
S900	900	420	0,64	63 / 2"	470	386	31	183	22,9	92

REF	CODE	OMSCHRIJVING
WTC-050-0029	220122DP	S500 met meerweg ventiel 1½"
LAC-050-0161	220124DP	S600 met meerweg ventiel 1½"
WTC-050-0030	220128DP	S700 met meerweg ventiel 1½"
WTC-050-0031	220129DP	S702 met meerweg ventiel 2"
LAC-050-0164	220130DP	S750 met meerweg ventiel 2"
WTC-050-0032	220132DP	S800 met meerweg ventiel 2"
WTC-050-0033	220136DP	S900 met meerweg ventiel 2"





\*5 jaar compleet + 5 jaar degressief

# Waterco - Lacron filters

Verkrijgbaar voor de vervangingsmarkt!

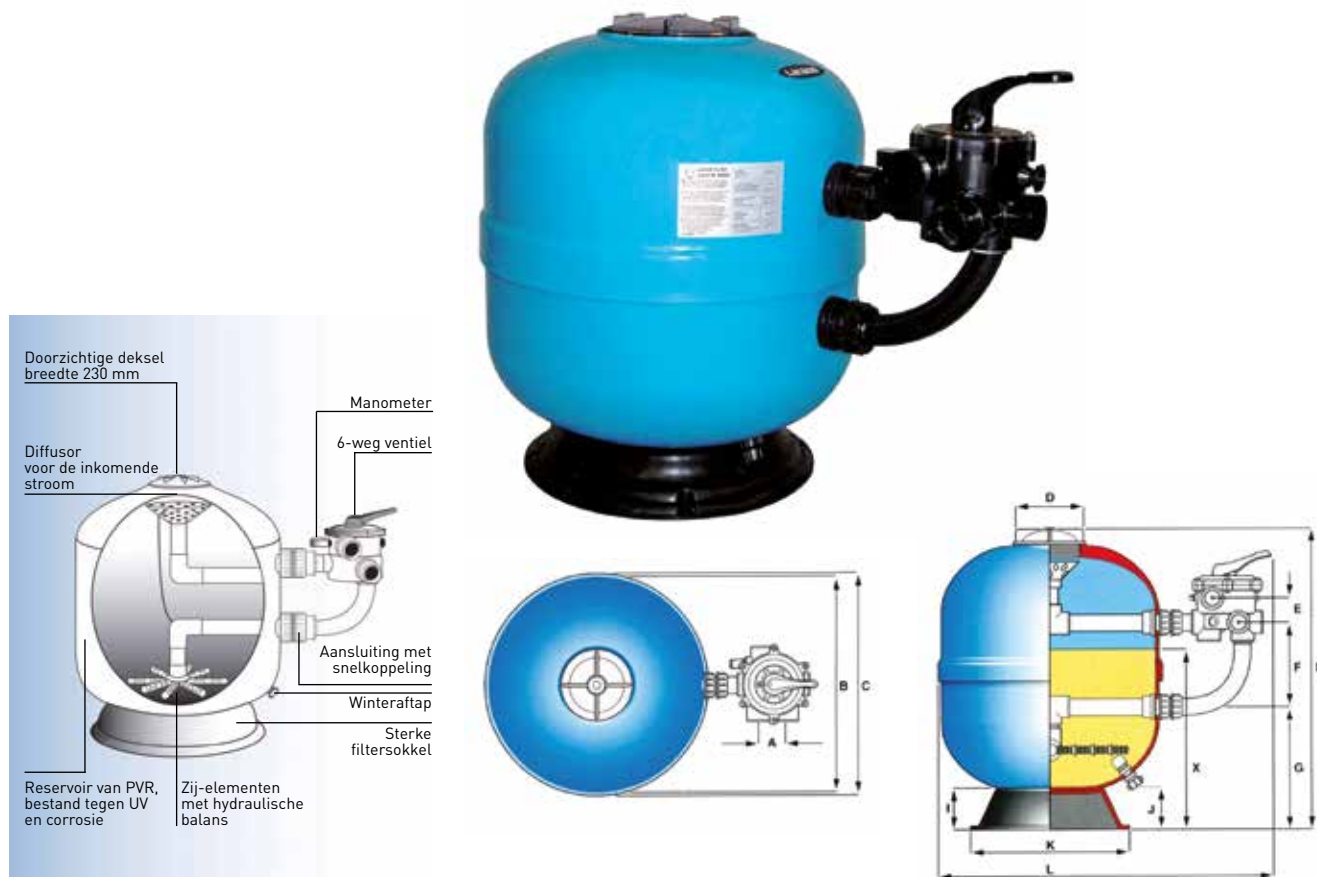

## KENMERKEN

Filter met zeer hoge prestaties dankzij de verdeling van de roosters.

De bak is gemaakt van polyester met wapening van zeer sterke glasvezels.

10 jaar garantie op de bak

Zeswegsklep

Extragroot transparant deksel

## AFMETINGEN IN MM

MODEL	A	B	C	D	E	F	G	H	I	J	K	L	X
LSR-18	78	457	475	270	54	204	240	763	70	65	372	795	350
LSR-24	78	610	625	270	54	204	295	836	88	70	485	945	380
LSR-30	70	762	784	270	81	214	290	876	90	70	620	1100	400

MODEL	Ø TANK	DIEPTE LAAG	FILTREND OPPERVLAKTE	AANSL. TE VOORZIEN	MAX DEBIET (M <sup>3</sup> /U)	MAAT BAD
LSR-18	460 mm	350 mm	8,5	0,17 m <sup>2</sup>	1"1/2 - 50	50 m <sup>3</sup> max
LSR-24	610 mm	380 mm	14,5	0,30 m <sup>2</sup>	1"1/2 - 50	85 m <sup>3</sup> max
LSR-30	760 mm	400 mm	22,5	0,46 m <sup>2</sup>	2" - 63	130 m <sup>3</sup> max

REF	MODEL	REFERENTIE DEBIET (M <sup>3</sup> /U)
LAC-050-0081	LSR-18	8,5
LAC-050-0083	LSR-24	14,5
LAC-050-0084	LSR-30	22,5

Lacron Plus filters tevens beschikbaar in 24" en 30"  
Zie ook onze glaspapels op p.169

# Filtratiesets

## POOLSTYLE FILTRATIESET 4 TOT 11M<sup>3</sup>/U

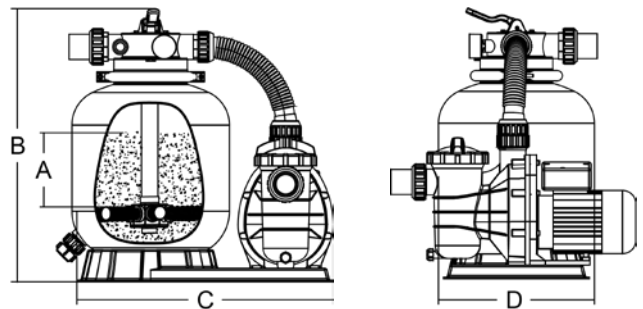

### AFMETINGEN IN MM

REF	Ø FILTER	A	B	C	D
PSL-050-0012	350 mm	160	680	555	350
PSL-050-0013	400 mm	175	759	760	400
PSL-050-0014	450 mm	210	813	760	449

Alle filtratiesets zijn met differentieel geleverd

REF	TYPE	DEBIET (M <sup>3</sup> /U)	Ø FILTER	VENTIEL
PSL-050-0012	1/5 PK	4	350 mm	4-WEG
PSL-050-0013	1/3 PK	6	400 mm	6-WEG
PSL-050-0014	1/2 PK	8	450 mm	6-WEG
PSL-050-0015	3/4 PK	11	500 mm	6-WEG
PER-560-0011	Gegroefd 39 mm te lijmen 50 mm			

## AZUR FILTRATIESET MET POMP FREEFLO

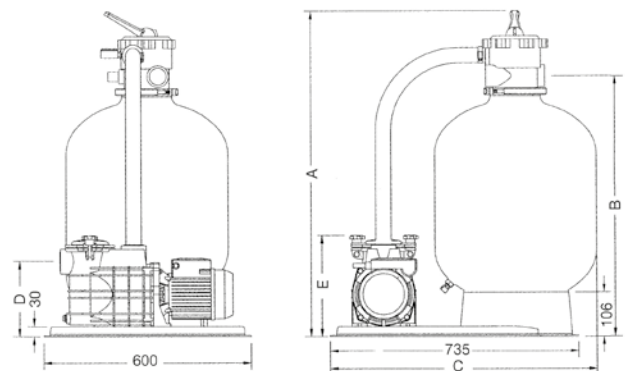

### AFMETINGEN IN MM

REF	Ø FILTER	A	B	C
PAC-050-0354	375 mm	855	640	710
PAC-050-0003	475 mm	900	720	760
PAC-050-0002	560 mm	1 090	910	830

Azur filter met topmontage ventiel bestaat uit propyleen, uitgevoerd met een meerwegklep inclusief manometer, kijkglas, drain en een zelfaanzuigende enkelfasige Freeflo pomp

REF	TYPE	DEBIET (M <sup>3</sup> /U)	Ø FILTER	VENTIEL
PAC-050-0354	1/3 CV Mono	6	375 mm	6-WEG
PAC-050-0003	1/2 CV Mono	9	475 mm	6-WEG
PAC-050-0002	3/4 CV Mono	12	560 mm	6-WEG

Debiet aangegeven bij waterkolom op 8 m

## 6-CLONE FILTRATIESET



5 jaar garantie op de motor en 2 jaar garantie op de set (pomphuis, filter element)

### KENMERKEN

Set met pomp en filter

Verbinding pomp-filter voorgemonteerd (d 50mm)

Onderbrekingskraan ¼ T

Patroonfilter 6-CLONE

Werkingsdruk : 1,5 bar

Max druk : 3,5 bar

REF	MODEL	DEBIET (M³/U)	
ACS-050-0001	100790	Filtratiekit voor 11 M³/U	Patroon C3-Pomp MCB 4/6 1~
ACS-050-0002	100791	Filtratiekit voor 15 M³/U	Patroon C5-Pomp MCB 6/8 1~
ACS-050-0004	100792	Filtratiekit voor 19 M³/U	Patroon C6-Pomp MCB 8/10 1~
ACS-050-0003	100793	Filtratiekit voor 22 M³/U	Patroon C7-Pomp MCB 10/12 1~

### VERVANGINGSPATRONEN

REF	CODE	VOOR FILTER
WEL-050-0022	62613	100790
WEL-050-0023	62615	100791
WEL-050-0024	62616	100792
WEL-050-0025	62617	100793

# Vervangings ventielen

## HAYWARD VENTIELEN

### Meerwegventielen



SP710X3E

1 1/2  
4 aansluitingen - 6-weg  
CODE SP710X3E  
HAY-060-0001

---



SP0710XEALL

1 1/2  
7 aansluitingen - 6-weg  
CODE SP0710XEALL  
HAY-060-0219

---



SP07153EALL

2"  
7 aansluitingen - 6-weg  
CODE SP0715EALL  
HAY-060-0003

---

2"  
4 aansluitingen - 6-weg  
CODE SP0715X3E  
HAY-060-0222

---

### Ventielen voor zandfilters



SP071620E

2"  
Voor Top HB  
S0310T, S0360T  
CODE SP071620E  
HAY-060-0312

---



SP0714TE

1 1/2  
Voor Top HB  
S0160T, S0210T, S0244T  
CODE SP0714TE  
HAY-060-0271

---

SP0714TE vervangt de ventiel SP71013TE en SP0704TE



SP0719SE

1 1/2  
Voor HB Side  
S0210S, S0244S  
CODE SP0719SE  
HAY-060-0275

---

2"  
Voor HB side 2" - Side/6-weg  
S0310S, S0360S  
CODE SP0715X62E  
HAY-060-0263

---

# Vervangings ventielen

## HAYWARD VENTIELEN



1



2



3

REF	CODE	VOOR MODEL	TYPE VENTIEL	AANSLUITING	
1	HAY-060-0005	SP0710X32E	S0166S	Side/6-weg	1"1/2
2	HAY-060-0013	SP0715X32	S0200S, S0240S	Side/6-weg	2"
	HAY-060-0339	SP0719SKR-LP	Voor filter HL/LT side Zonder aansluitingskit	Side/6-weg	1"1/2
3	HAY-060-0217	SP0712/1	S0160T	Top/6-weg	1"1/2

## LACRON / WATERCO VENTIELEN VOOR ZANDFILTERS

REF	CODE	VOOR MODEL	TYPE VENTIEL	AANSLUITING
LAC-060-0015*	2290512EURO	Lacron 2" SM750/SM900	Side/6-weg	2"
LAC-060-0014*	2290422	Lacron LSR 16"/24"	Side/6-weg	1"1/2
		Lacron Plus 20"/24"	Side/6-weg	1"1/2
		SM400 - SM500	Side/6-weg	1"1/2
WTC-060-0020	22804416EUM	Euro Micron S500	Top/6-weg	1"1/2
WTC-060-0014	228053EURO	Euro Micron S750	Top/6-weg	2"

\*zonder filteraansluiting

## AANSLUITINGSKIT VOOR LACRON FILTER

REF	CODE	TYPE
LAC-051-0027	1215590	Aansluitingskit 2»
LAC-051-0029	121558	Aansluitingskit 1»1/2 na 2004

## PRAHER VENTIELEN

REF	CODE	TYPE	AANSLUITING
PER-060-0018*	130751	PRAHER 6-weg ventiel	1"1/2
PER-060-0019*	131029	PRAHER 6-weg ventiel	2"
PER-060-0012*	130000	PRAHER 6-weg ventiel	3"

\* Klep verkocht zonder filter aansluiting

## SUPERPOOL FILTER VENTIEL

REF	CODE	TYPE	TYPE VENTIEL	AANSLUITING
EMX-060-0018	91901529	SMG500/SMG650 Compleet	Side/6-weg	1"1/2
EMX-060-0016	91902529	SMG750/SMG900 Compleet	Side/6-weg	2"
EMX-060-0014	88281205	Platine 4m <sup>3</sup> /u	Top/6-weg	1"1/2
EMX-060-0006*	88280105B	Platine 6-8-11m <sup>3</sup> /u	Top/6-weg	1"1/2
EMX-060-0008*	88281505B	TMG500	Top/6-weg	1"1/2
EMX-060-0009*	88281506B	TMG650	Top/6-weg	2"

\*met filteraansluiting en kijkglas

# Vervangings ventielen

## PENTAIR VENTIELEN



RE-27-2026ND

1"1/2  
Voor Azur Top 9-17 m<sup>3</sup>/u  
TA40 / TA60  
CODE RE-27-2026ND  
PAC-060-0229

---



RE-27-2029ND

2"  
Voor Tagelus Top  
TA100  
CODE RE-27-2029ND  
PAC-060-0256

---



RE-26-1070ND

1"1/2  
Voor TR40 / TR60  
CODE RE-26-1070ND  
PAC-060-0255

---



RE-26-1071ND

2"  
Voor TR100 / TR140  
Cristal Flo  
CODE RE-26-1071ND  
PAC-060-0228

---



RE-26-1069ND

1"1/2  
CODE RE-26-1069ND  
PAC-060-0226

---



## ZAND EN GRIND

Zand 0,4 tot 1,4mm



Grind 1 tot 4mm



- Het zand wordt tweemaal per jaar chemisch gereinigd (met een ontkalker voor filters zoals ActiFiltre).

REF

SIF-050-0002	Zandzak 25 kg*
SIF-050-0001	Grindzak 25 kg*

\* 1 pallet = 40 zakken met 25 kg

## GLASPARELS

Filtermateriaal van de nieuwe generatie, gemaakt van 100% nieuw glas



**GLASS PEARLS**

- Het water wordt beter gefilterd, is helderder en moet minder vaak worden gespoeld.
- 20% lager waterverbruik dan met een zandfilter

WTC-060-0010	Grade 1 0,6mm - 0,8mm	zak met 20 kg*
--------------	-----------------------	----------------

D **57,00 €** excl. BTW

\* 1 pallet = 50 zakken met 20 kg

## FILTER GLAS

Filtervulling met glas een innovatie van Waterco



1



2

- Goed alternatief voor zand en grind
- Gerecycled glas, geen uitbating van steengroeven of gebruik van schaarse grondstoffen
- Milieuvriendelijker
- 30% betere filtratie van rest- en vervuilende stoffen
- Beperkt het terugspoelen
- Bespaart water, energie en chemische producten

REF

1	WTC-060-0025	Grade 1 (0,5/1 mm) (Vergelijkbaar met zand)	zak met 20 kg*
2	WTC-060-0027	Grade 3 (3/6 mm) (Vergelijkbaar met grind)	zak met 20 kg*

\* 1 pallet = 50 zakken met 20 kg

# Filtratie toebehoren

## MANOMETERS

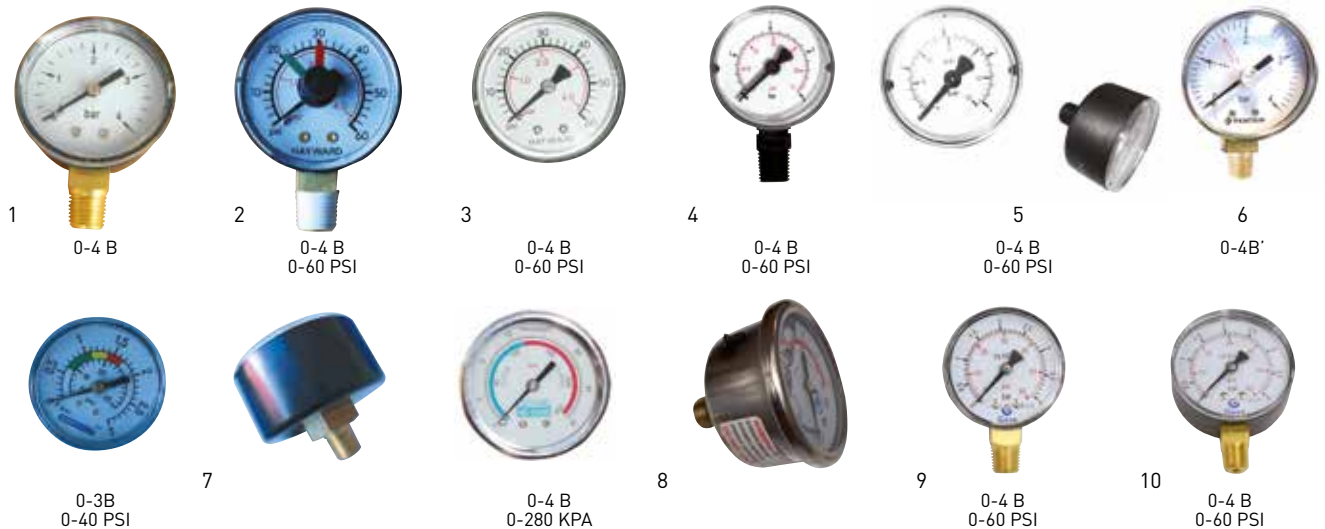

REF	OMSCHRIJVING	AANSLUITING
1	KOK-600-0004 Standaard manometer	1/4" - Ø 53 radiaal
2	HAY-061-4088 Hayward manometer (Top-Side sable, Super Star Clear, Micro Clear)	1/4" - Ø 52 radiaal
3	HAY-061-4087 Hayward manometer (Star Clear, Perflex - Progrid, Regen X)	1/4" - Ø 52 axiaal
4	PAC-051-1653 Pentair manometer (Tagelus, Azur)	1/4" - Ø 53 radiaal
5	PAC-051-0501 Pentair manometer (Triton)	1/4" - Ø 53 axiaal
6	PAC-051-7822 Pentair manometer (Triton Neo Side)	1/4" - Ø 52 radiaal
7	ASP-051-0011 Astral manometer (Century)	1/8" - Ø 50 axiaal
8	EMX-061-0037 Filters Pro, Propure manometer	1/4" - Ø 52 axiaal
9	SNT-051-0005 Jupiter Ø 50 manometer	1/4" - Ø 50 radiaal
10	SNT-051-0057 Jupiter Ø 63 manometer	1/4" - Ø 63 radiaal

## AANVULLING



1

2

REF	OMSCHRIJVING
1	HAY-250-0121 Etiket leidingmarkering
2	SCP-880-0013 Document voor technische ruimte

## PLEATCO WATERZUIVERAAR



### Pleatco Pure Start

Zuivert uw water bij het vullen. Verhoogt de filtratie kwaliteit met 30 tot 5 micron

REF	OMSCHRIJVING
SPG-050-0122	Klein model / Spa Tot 37 m <sup>3</sup>
SPG-050-0128	Groot model / Spa Tot 150 m <sup>3</sup>

## REIGINGSKAM



### Handmatige waterreiniger voor patronen

PSY-850-0077

## HAYWARD PROGRAMMA



REF	CODE	FILTER	Ø BUITEN MM	Ø BINNEN MM	HOOGTE MM
HAY-050-0592	CX250RE	C250	178	75	247
HAY-050-0582	CX225RE	C225	120	50	300
HAY-050-0587	CX800RE	C800	216	100	441
HAY-050-0588	CX900RE	C900	220	100	441
HAY-050-0586	CX760RE	C0751	230	100	441
HAY-050-0556	CX580XRE	C3025/3030	178	75	494
HAY-050-0555	CX500RE	C500	178	76	494
HAY-050-0589	CX1100RE	C1100	216	100	589
HAY-050-0590	CX1200RE	C1200	226	100	589
HAY-050-0596	CX880XRE	C4025/4030	178	75	641
HAY-050-0585	CX750RE	C750	178	76	748
HAY-050-0593	CX1280XRE	C5025/5030	178	75	833

Voor patronen waarvan de code met «XRE» eindigt, zijn er 4 nodig

## PENTAIR PROGRAMMA



REF	CODE	FILTER
1 PAC-050-0399	H-17-8654	Quad DE
2 PAC-050-0404	H-RAF173572	H-16-0310
PAC-050-0405	H-RAF173573	H-16-0340
PAC-050-0406	H-RAF173576	H-16-0301
PAC-050-0407	H-RAF173578	H-16-0332

## WELTICO PROGRAMMA



REF	CODE	TYPE	HOOGTE MM
WEL-050-0021	62612	C2 (250 mm)	270
WEL-050-0022	62613	C3 (375 mm)	395
WEL-050-0023	62615	C5 (500 mm)	520
WEL-050-0024	62616	C6 (625 mm)	645
WEL-050-0025	62617	C7 (750 mm)	770

## COMPATIBLE PLEATCO PURE\* SERIE



REF	VOOR FILTER	Ø BUITEN MM	Ø BINNEN MM	HOOGTE MM
SPG-050-0083	Jacuzzi	255	150	500
SPG-051-2420	Coléco	70	24	245
SPG-050-0084	Harmsco	70	24	245
SPG-050-0086	HWD C225	120	50	300
SPG-050-0087	HWD C250	178	75	247
SPG-050-0088	HWD C500	178	76	494
SPG-050-0089	HWD C750	178	76	748
SPG-050-0085	HWD C1100	216	100	589
SPG-050-0090	Rainbow	72	26	433

\* Verandering van leverancier tijdens het seizoen

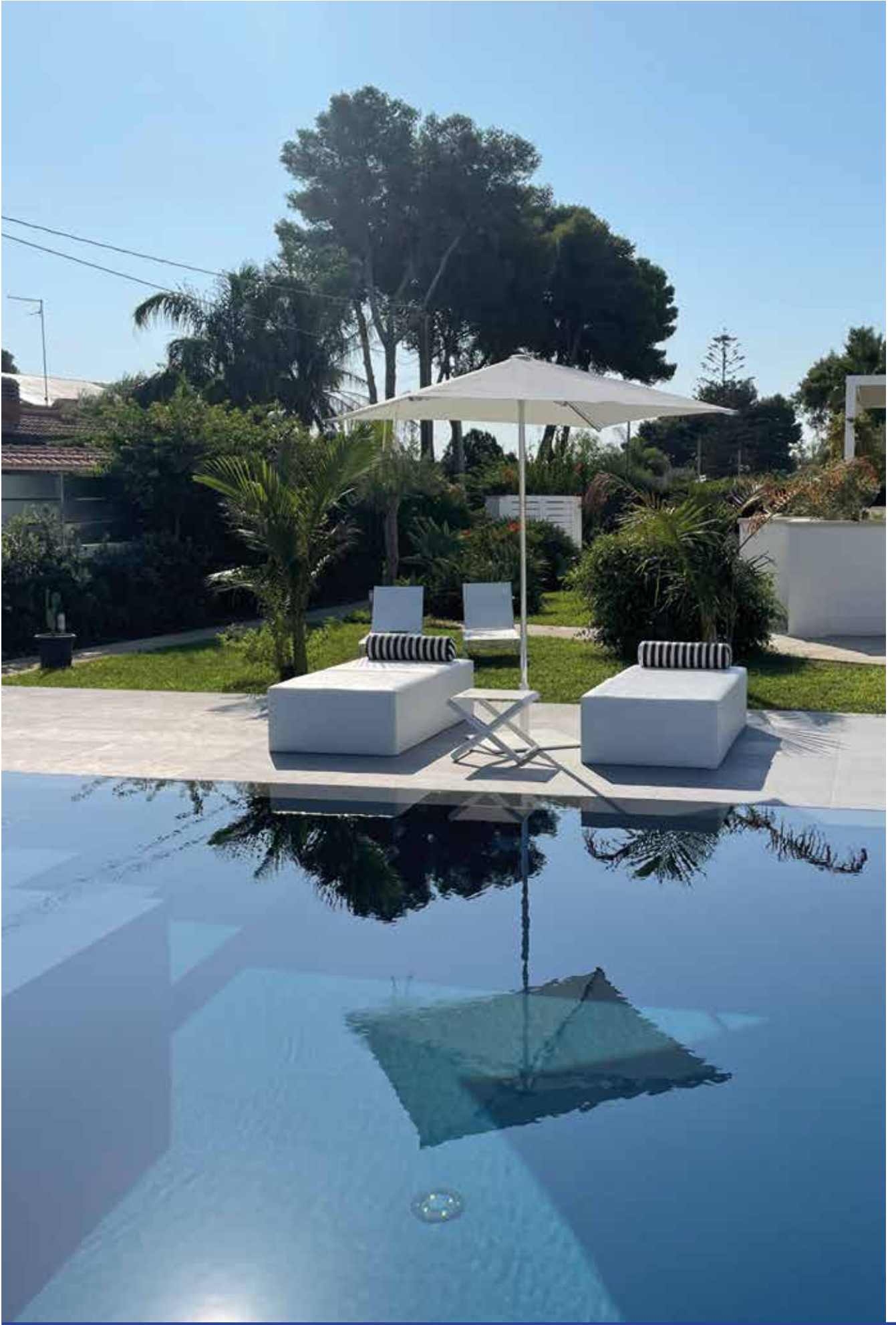



# WATER- BEHANDELING

- 175** Acti nieuw grafisch charter
- 176** Chloor België
- 178** Chloor Nederland
- 179** Acti Expert Programma
- 180** hth programma
- 182** Lo-Chlor programma
- 184** AquaFinesse® programma
- 186** Kikao water parfums
- 187** Toucan programma
- 189** Optimalisering van de filtratie
- 190** Aquacheck programma
- 192** Testers
- 195** LaMotte wateranalyse
- 196** Verspreiding van chemicaliën
- 197** Poolstyle elektrolyse
- 199** Davey elektrolyse
- 200** Pentair elektrolyse
- 201** Pentair besturing
- 204** CCEI pH en zout controle
- 206** Hayward elektrolyse
- 208** Zout voor elektrolyse
- 214** UV desinfectie
- 215** Advanced Oxidation Process
- 218** Avady programma
- 226** Toebehoren
- 229** Cellen voor apparaten met polariteit omkering



**acti**  
EXPERT

**AquaCheck**  
Pool & Spa Testing

AQUA  FINESSE

  
AVADY

  
CRISTALIS

**DAVEY**

**ELEGRO**  
ENGINEERING

**FLOVIL**

**HAYWARD**

**hth**

  
KOKIDO  
Pool Products Innovations

  
LaMotte  
EUROPE

  
lo-chlor  
Parce que ça marche!

  
Leviband

**melpool**

 **PENTAIR**

 **POOLSTYLE**

  
SALINS

**Stérior**

  
toucan  
Les produits maitrisés pour tous les besoins !



# Nieuw grafisch charter

**acti**

WORDT  
tijdens het seizoen

**acti**  
**EXPERT**



Nieuw logo versterkt het professionele imago

Dosering en nieuw uiterlijk van het product

Verpakking

Goed leesbare productnamen

Functie van het product

Geeft duidelijk de te volgen verwerkingsstappen aan

Vierkante pot op de meeste referenties (gemakkelijke opslag, optimale ligging)

Kleuren per productgroep

QR-code om de productfiche te verkrijgen

Productgroepen

**acti**  
**EXPERT**



Waterbalans

**acti**  
**EXPERT**



Gestabiliseerde desinfectie

**acti**  
**EXPERT**



Algicide

**acti**  
**EXPERT**



Niet-gestabiliseerde desinfectie

**acti**  
**EXPERT**



Technische producten

ACTI-CHEMICAL WEB SITE

DE SOFTWARE ACTI SOFT SPIN TOUCH-COMPATIBEL



[www.acti-chemical.com](http://www.acti-chemical.com)



Inbegrepen:

- ACTIsoft software te downloaden (gereserveerd voor professionele SCPklanten), exclusieve service voor ondersteuning bij de waterbehandeling, beschikbaar op Windows en smartphone. Het maakt het mogelijk om, op basis van een wateranalyse, een volledige diagnose te stellen en een voorschrift uit te schrijven voor uw klant.
- Presentatie van onze programma's Acti, ActiSpa, en ActiExpert
- Een woordenlijst om alles te weten over waterbehandeling

Toestaan:

- Om een volledige waterdiagnose uit te voeren
- Verkrijg een voorschrift met advies over het gebruik van ACTI-producten
- De software is gekoppeld met Aquachek strips voor een snelle en precieze analyse.

Met de proefversie kunt u 5 analyses per maand uitvoeren.

De Pro-versie is niet beperkt en stelt u in staat om de pools van uw klanten te beheren door middel van een analysegeschiedenis.

**Software te downloaden op [www.acti-chemical.com](http://www.acti-chemical.com)**

# Chloor België (ACTI & MELPOOL)











## GESTABILISEERDE CHLOORBEHANDELING

ACTI is een gedeponeerd merk, exclusief geleverd door SCP

### Choc behandeling









Snel oplosende chloorgranulaat is perfect geschikt als schokbehandeling, u kunt dit chloorgranulaat ook gebruiken voor dagelijks onderhoud. Deze snelle chloor ontsmet het zwembad en maakt het vrij van algen en bacteriën. Dit product is alleen bedoeld voor de behandeling van privézwembaden.

REF	OMSCHRIJVING	VERPAK.
BEL-500-0009	EUR-O-CHOC - 1 kg	6 
ACT-500-0030	SHOCK - 1kg	18  
BEL-500-0010	EUR-O-CHOC - 5 kg	4 
ACT-500-0031	SHOCK - 5kg	4  
BEL-500-0011	EUR-O-CHOC 20 gr - 1 kg	6 
ACT-500-0032	SHOCK TAB 20g - 1kg	18  
ACT-500-0033	SHOCK TAB 20g - 5kg	4  





### Duurzame waterbehandeling



Chloortabletten met langzame werking stellen u in staat uw zwembad te desinfecteren en te ontdoen van algen en bacteriën. Chloortabletten voorkomen de vorming van onzuiverheden in het water. Voor de regelmatige behandeling van zwembadwater. Dit product is alleen bedoeld voor de behandeling van privézwembaden.

REF	OMSCHRIJVING	VERPAK.
BEL-500-0012	EUR-O-TABS 200 g - 1 kg	6 
ACT-500-0034	LONG TAB 250 g - 1kg	12  
BEL-500-0013	EUR-O-TABS 200 g - 5 kg	4 
ACT-500-0035	LONG TAB 250 g - 5kg	4  
BEL-500-0014	EUR-O-TABS 20 g - 1 kg	6 

### Multifunctioneel





REF	OMSCHRIJVING	VERPAK.
ACT-500-0037	ACTION 5 TAB 20 g - 1kg	 
ACT-500-0036	ACTION 5 TAB 250 g - 5kg	 

## BEHANDELING MET ONGESTABILISEERD CHLOOR

### Ontsmetting met vloeibaar chloor (hypochloriet)



Vloeibaar chloor, ideaal voor gebruik met automatische chloordiffusieapparatuur

REF	OMSCHRIJVING	VERPAK.
BEL-500-0031	Vloeibare chloor - 10 L (met leeggoed)*	60 
BEL-500-0015	Vloeibare chloor - 10 L (zonder leeggoed)*	60 
BEL-500-0016	Vloeibare chloor - 20 L (met leeggoed)*	24 
BEL-500-0017	Vloeibare chloor - 20L (zonder leeggoed)	24 













\*Statiegeld 10L: 4,13€ - 20L: 8,68€ / Hergebruik: 1,35 € / EUROpal en bekisting: 22,50€  
Uitsluitend per pallet



## MELPOOL PROGRAMMA - GESTABILISEERDE CHLOORBEHANDELING

Gestabiliseerd desinfectiemiddel met snelle oplossing in korrelvorm. Te gebruiken voor overchlorering en de voortdurende desinfectie van hard en zacht water.













REF	OMSCHRIJVING	VERPAK.
MSI-500-0031	Melpool 63/Granulaat - 1kg	 6 
MSI-500-0032	Melpool 63/Granulaat - 5kg	 4 
MSI-500-0029	Melpool 90/200 - Tabletten - 1kg	 6 
MSI-500-0030	Melpool 90/200 - Tabletten - 5kg	 4 
MSI-500-0027	Melpool 90/20 - 1kg	 6 
MSI-500-0028	Melpool 90/20 - 5kg	 4 

ACTI-assortiment Producten die geen autorisatienummer nodig hebben. Beschikbaar over de toonbank in Europa. 

## ACTI AANVULLENDE PRODUCTEN

### Evenwicht van het water

REF	OMSCHRIJVING	DOSERING	VERPAK.
ACT-500-0118	ACTI CYA - Chloor stabilisator - 5kg	10g/m <sup>3</sup>	4
BEL-500-0030	TAC + 5KG	20g/m <sup>3</sup>	4
ACT-500-7015***	ACTI pH MINUS - 1,5kg	15g/m <sup>3</sup>	6
ACT-500-0574***	ACTI pH MINUS - 5kg	15g/m <sup>3</sup>	6
ACT-500-0117**	ACTI pH MINUS 50 - 20L	0,1L/10m <sup>3</sup>	28  
ACT-500-7169***	ACTI pH MINUS 15 - 20L		28 
BEL-500-0018	Zwavelzuur 15% - 10L (met leeggoed*)		60 
BEL-500-0028	Zwavelzuur 15% - 20L (met leeggoed*)		24 
BEL-500-0029	Zwavelzuur 15% - 20L		24 
BEL-500-0005	Zwavelzuur 37,5% - 20L (met leeggoed*)		24  
BEL-500-0006	Zwavelzuur 37,5% - 20L		24  
ACT-500-7017***	ACTI pH PLUS - 1kg	20g/m <sup>3</sup>	6
ACT-500-7018 ***	ACTI pH PLUS - 5kg	20g/m <sup>3</sup>	4
ACT-500-0084	ACTI pH PLUS 30 - 20L	0,1L/10m <sup>3</sup>	28 

\*Statiegeld 10L: 4,13€ - 20L: 8,68€ / Recyclage: 1,13€ / EUROpal en bekisting: 22,50€

\*\*Verkoop UITSLUITEND BESTEMD voor professionals. Verkoop STRIKT verboden aan particulieren

\*\*\*Verandering van ref tijdens het seizoen

### Andere producten

REF	OMSCHRIJVING	USAGE	DOSERING	VERPAK.
ACT-500-0577	ACTI CLEAN LINE GEL - 1L	Waterlijn reiniger	Sur éponge	6 
BEL-500-0019	ACTI O'CLEAR - 1L	Helderheidsmiddel	0,5L/25m <sup>3</sup>	6 
BEL-500-0020	ACTI O'CLEAR - 5L	Helderheidsmiddel	0,5L/25m <sup>3</sup>	4 
ACT-500-0152	ACTI FLOC - 1L	Vlokmiddel	0,2L/10m <sup>3</sup>	6 
ACT-500-0113	ACTI FLOC - 5L	Vlokmiddel	0,2L/10m <sup>3</sup>	4 
ACT-500-0576	ACTI FLOC BAG (8x125g)	Vlokmiddel	1 pièce/30m <sup>3</sup>	12
ACT-500-0155	ACTI ANTI KALK - 1L	Tegen kalkaanslag	1L/20m <sup>3</sup>	6
ACT-500-0575	ACTI ANTI KALK - 5L	Tegen kalkaanslag	1L/20m <sup>3</sup>	4
ACT-500-0156	ACTI CLEAN FILTER - 1L	Ontkalker	1L/75kg Filtermassa	6 
ACT-500-0556	ACTI CLEAN FILTER - 5L	Ontkalker	1L/75kg Filtermassa	4 
ACT-500-7135	ACTI QT 20 - 1L	Anti-alg	125ml /20 m <sup>3</sup> /per week 	6 
ACT-500-7137	ACTI QT 20 - 5L	Anti-alg	125ml /20 m <sup>3</sup> /per week 	4 
BEL-500-0007	ACTI WINTER PRO - 1L	Overwintering product	0,5L/25m <sup>3</sup>	6 
BEL-500-0008	ACTI WINTER PRO - 5L	Overwintering product	0,5L/25m <sup>3</sup>	4  
BEL-500-0002**	Rolluikreiniger PRO - 5L			4 
BEL-500-0001	Rolluikreiniger - 5L			4 
BEL-500-0022	Bio-Rust 1L			6
NRW-500-0001	Polyfosfaat kristallen		3 kristallen/20L	A



\*\* Verkoop UITSLUITEND VOORBEHOUDEN aan professionals. Verkoop STRIKT verboden aan particulieren

## GESTABILISEERDE CHLOORBEHANDELING

### Choc behandeling





#### Chloor granulaat

REF	OMSCHRIJVING	VERPAK.
MSI-500-0002	55G Chloor - granulaat - 1 kg	 6 <b>ADR</b>
MSI-500-0001	55G Chloor - granulaat - 5 kg	 4 <b>ADR</b>

### Duurzame waterbehandeling





#### Traag chloor - tabletten 20 gr - 90% actief

REF	OMSCHRIJVING	VERPAK.
MSI-500-0004	90/20 Chloor - tabletten 20g - 1 kg	 6 <b>ADR</b>
MSI-500-0008	90/20 Chloor - tabletten 20g - 5 kg	 4 <b>ADR</b>



#### Traag chloor - tabletten 200 gr - 90% actief

REF	OMSCHRIJVING	VERPAK.
MSI-500-0007	90/200 Chloor - tabletten 200g - 1 kg	 6 <b>ADR</b>
MSI-500-0003	90/200 Chloor - tabletten 200g - 5 kg	 4 <b>ADR</b>

## MELPOOL AANVULLENDE PRODUCTEN

ACTI-assortiment Producten die geen autorisatienummer nodig hebben.   
Beschikbaar over de toonbank in Europa.

### Evenwicht van het water

REF	OMSCHRIJVING	GEbruIK	DOSERING	VERPAK.
MSI-500-0033	Melpool PH MINUS - 1,5kg	Te verminderen van 0,2	160g/10m <sup>3</sup>	6
MSI-500-0015	Melpool PH MINUS - 7kg	Te verminderen van 0,2	160g/10m <sup>3</sup>	4
MSI-500-0039	Melpool PH PLUS - 1kg	Te verhogen van 0,2	160g/10m <sup>3</sup>	6
MSI-500-0037	Melpool PH PLUS - 5kg	Te verhogen van 0,2	160g/10m <sup>3</sup>	4
MSI-500-0025	Melpool ICA - 0,8kg	Chloorstabilisatie	100g/10m <sup>3</sup>	6
MSI-500-0026	Melpool ICA - 4,0kg	Chloorstabilisatie	100g/10m <sup>3</sup>	4
MSI-500-0034	Melpool TA* - 1kg	Verhoging van TAC	150g/10m <sup>3</sup>	6
MSI-500-0035	Melpool TA* - 5kg	Verhoging van TAC	150g/10m <sup>3</sup>	4
MSI-500-0021	Melpool CA* - 1kg	Verhoging van de hardheid	144g/10m <sup>3</sup>	6
MSI-500-0022	Melpool CA* - 5kg	Verhoging van de hardheid	144g/10m <sup>3</sup>	4

### Andere producten

REF	OMSCHRIJVING	GEbruIK	DOSERING	VERPAK.
MSI-500-0038	Melpool GEL	Waterlijn reiniger	Op spons	6 <b>ADR</b>
MSI-500-0036	Melpool PAC - 1L	Vlokmiddel	50 ml/10m <sup>3</sup>	6 <b>ADR</b>
MSI-500-0024	Melpool PAC - 5L	Vlokmiddel	50 ml/10m <sup>3</sup>	4 <b>ADR</b>
MSI-500-0013	Melpool CAL - 1L	Ontkalker	volgens de	6
MSI-500-0009	Melpool CAL - 5L	Ontkalker	hardheid van het water	4
MSI-500-0010	Melpool DET - 1L	Anti-alg	Patroonfilter 1L + water laten werken gedurende 12 uur. 1L/ 20m <sup>3</sup>	6 <b>ADR</b>
MSI-500-0011	Melpool DET - 5L	Anti-alg	Zandfilter 3L voor 1 filter van 10m <sup>3</sup>	4 <b>ADR</b>
MSI-500-0005	Melpool QAC- - 1L	Anti algues	300ml/10 m <sup>3</sup>	6 <b>ADR</b>
MSI-500-0006	Melpool QAC- - 5L	Anti algues	300ml/10 m <sup>3</sup>	4 <b>ADR</b>

# Programma ACTI Expert

## GESCHIKT VOOR ELKE TYPE BAD EN FILTERSISTEEM



### ACTI Expert Metalfix 2kg

Voorkomt vorming van metalen afzettingen op basis van koper, ijzer of mangaan. Voorkomt tevens kalkaanslag. Zonder fosfaten 1 kg/50 m<sup>3</sup>

ACT-500-0566 2 kg VERPAK. 6



### ACTI Expert Neutral 4kg

Snelle desactivatie van chloor of broom. Onmiddellijke actie 2,5 g/m<sup>3</sup> en per mg/l te neutraliseren chloor

ACT-500-0568 4 kg VERPAK. 6



### ACTI Expert Alkafix

Verhoogt de alkaliniteit (TAC) en stabiliseert de pH door de bufferwerking - Poeder 200 g/10m<sup>3</sup> voor verhoging met 10 mg/l (1°f)

ACT-500-0499 1 kg VERPAK. 6

ACT-500-0567 5 kg VERPAK. 4



### ACTI Expert Anti Phosf

1 l/50 m<sup>3</sup> verwijdert 1,5 mg/l fosfaat  
Natuurlijk product voor het verwijderen fosfaten\* in het water.

ACT-500-0603 1 liter VERPAK. 6

ADR

ACT-500-0604 5 liter VERPAK. 4

ADR



### Acti Expert Liquid Pool Blanket 1l

Vloeibare zwembadafdekking

Liquid Pool Blanket is een speciaal samengestelde formule die een beschermende laag over het zwembadwater vormt. Hierdoor wordt verdamping en warmteverlies voorkomen. Liquid Pool Blanket is compatibel met alle zwembadchemicaliën en -reinigers, en heeft een minimale invloed op de pH-waarde. Een fles van 1 liter is voldoende een zwembad van 50.000 liter 4 maanden te behandelen.

ACT-500-7134 1 liter VERPAK. 12

# hth® programma voor België en Nederland

## NIET-GESTABILISEERD CHLOOR

Totaal verstoken van cyaanuur (stabilisator), is het anorganische calciumhypochloriet chloor van hth® hét product voor doeltreffende desinfectie en het vermijden van overstabilisatie problemen. Dit vermindert tevens de frequentie van water toevoegen.

### hth® Calciumhypochloriet granulaat



REF	OMSCHRIJVING		KARTON/ PALLET	
AWC-500-8137	Calciumhypochloriet GRANULAAT 1kg - enkel voor België		6/504	<b>ADR</b>
AWC-500-8148	Calciumhypochloriet GRANULAAT 1kg - enkel voor Nederland		6/504	<b>ADR</b>
AWC-500-8066	Calciumhypochloriet GRANULAAT 2,5kg		9/243	<b>ADR</b>
AWC-500-8016	Calciumhypochloriet GRANULAAT 5kg		2/48	<b>ADR</b>
AWC-500-8146	Calciumhypochloriet GRANULAAT 10kg		1/36-48	<b>ADR</b>

### hth® Calciumhypochloriet tabletten



REF	OMSCHRIJVING		KARTON/ PALLET	
AWC-500-8149*	Calciumhypochloriet TABLETTEN 1kg - enkel voor België		6/504	<b>ADR</b>
AWC-500-8150	Calciumhypochloriet TABLETTEN 1kg - enkel voor Nederland		6/504	<b>ADR</b>
AWC-500-8073	Calciumhypochloriet TABLETTEN 2,5kg		9/243	<b>ADR</b>
AWC-500-8074	Calciumhypochloriet TABLETTEN 10kg		9/48	<b>ADR</b>

\*Zolang de voorraad strekt



De 1e stick voor regelmatige desinfectie zonder stabilisator.  
Sticks in film van 300 g. Lange duur. 4,5 kg

AWC-500-8021	Stick 300g - 4,5 kg	Karton/pallet - 4/80
--------------	---------------------	----------------------

## SPECIFIEKE PRODUCTEN

### hth® Evenwicht van het water



REF	OMSCHRIJVING	KARTON/ PALLET
AWC-500-8138	pH- poeder - 2kg	6/360
AWC-500-6576	pH- microparels - 5kg	2/84
AWC-500-8095	pH PLUS poeder - 1,2kg	6/504
AWC-500-6579	pH PLUS poeder - 5kg	2/84



### ALKANAL 10kg

Voor het verhogen van het alkaliniteitsniveau (TAC) in de aanbevolen normen 170 g / 10 m<sup>3</sup> + 10 mg / L

AWC-500-0224                      Karton/pallet - 1/36

### hth® Preventie - oplossing



REF	OMSCHRIJVING	KARTON/ PALLET
AWC-500-8094*	REGULARFLOC 1,25kg - 10 patronen van 125g	12/504
AWC-500-8142	BORKLER® gel 1L	6/576
AWC-500-8171	METALSTOP 3L	4/160

\*Let op: niet geschikt in combinatie met diatomee, patroonfilters of filterzakjes

### hth® Testers



REF	OMSCHRIJVING	VERPAK.
AWC-470-0048*	POOLTESTER DPD CL + pH tabletten	12
AWC-470-0043*	NAVULLING Cl + pH (20+20 tabletten)	24
AWC-470-0039*	FOSFAAT TESTER	12

\*zolang de voorraad strekt

# Lo-Chlor programma

## VOOR HET ZWEMBAD



- |   |   |
|---|---|
| 1 | <b>No More Scale 1L</b><br>Geschikt voor het verminderen en verzachten van de kalkaanslag op zwembadwanden, filters en zout-elektrolyse-installaties. Het voorkomt de vorming van vlekken op het metaal, corrosie, afzettingen en verstopping van het filter.<br>LCC-500-0567<br>VERPAK. 12   |
| 2 | <b>No More Metal 1 L</b><br>Hoogwaardige metalen sekwestratieemiddel voor het verwijderen van opgeloste metalen uit zwembaden en kuuroorden. Het moet worden gebruikt om vlekken te verwijderen.<br>LCC-500-0569<br>VERPAK. 12  |
| 3 | <b>Multi Stain Remover 1 kg</b><br>Geschikt voor het verwijderen van vlekken zoals ijzer, koper, mangaan, tannine en kobalt (zwarte vlekken op glasvezel zwembaden) van zwembadoppervlakken. Te gebruik met No More Metal.<br>LCC-500-0568<br>VERPAK. 6 <b>ADR</b>  |
| 4 | <b>Starver X 1 L</b><br>Geniet van altijd kristalhelder zwembadwater door alle fosfaten in het water te verwijderen, zelfs bij een hoog fosfaatniveau. Fosfaten zijn de voornaamste voedselbron van algen. Door het verwijderen van fosfaten stopt de algenontwikkeling. Gepatenteerde formule met inbegrepen middel voor helder water. Starver X is bio-afbreekbaar, niet giftig, veroorzaakt geen verstopping in het filter en maakt het water niet troebel. Het is compatibel met alle soorten desinfectie en zwembad randapparatuur.<br>1 L verwijdert tot 6 ppm fosfaat in 50 m <sup>3</sup><br>LCC-500-0561<br>VERPAK. 12 |
| 5 | <b>Cel Plus reiniger - 2,5 L</b><br>Een reinigingsconcentraat voor elektrolyse-cellen. Ontworpen om kalkaanslag en andere organische resten te verwijderen. Dit product is specifiek ontworpen om kalk van uw cel te verwijderen zonder het edele metaal van uw elektrolyse-apparaat te beschadigen. Dit product is herbruikbaar (doeltreffend tot 3 keer!).<br>LCC-500-0547<br>VERPAK. 6 <b>ADR</b>  |
| 6 | <b>Direct patroon reiniger 500 ml</b><br>Het verwijdert snel vuil, vetophopingen en vet dankzij de unieke «zonder weken» formule om de buiten-werkingstijd van de spa of het zwembad te beperken. Bij intensief gebruik wordt het aanbevolen Lo-Chlor Onmiddellijke patroon reiniger minimaal elke twee weken te gebruiken.<br>LCC-500-0544<br>VERPAK. 12   |
| 7 | <b>Miraclear Cube 35 gm</b><br>Klaringsmiddel voor zwembaden. Kan gebruikt worden met alle soorten filters. Maakt troebel water helder in minder dan 24 uur. Eén keer per maand te gebruiken. Eén blokje per 56.000 litres.<br>LCC-500-0571<br>VERPAK. 24   |

## VOOR DE SPA



1



2



3



4

### 1 Lo-Chlor Spa ultra helder water/ 4 in 1 485ml

Het product bestaat uit revolutionair natuurlijk polymeer dat « chitosan » genoemd wordt. Door het elimineren van vetafzetting, maar ook van opgeloste metaaldeeltjes en overblijfselen van dode algen, verbetert Ultra Spa de doeltreffendheid van de spa filtratie. Dit product is niet giftig, het is 100% bio-afbreekbaar en kan bij alle gebruikelijke soorten behandeling voor spa's gebruikt worden. Wij adviseren u het in combinatie met Lo-Chlor geconcentreerde spa reiniger te gebruiken bij het ledigen van de spa.

- Maakt het water helder
- Verwijdert metalen deeltjes
- Verwijdert vetafzetting en kleine vuildeeltjes
- Helpt de filtratie om de filterkwaliteit te verbeteren

LCC-500-0562

VERPAK. 12

### 2 Lo-Chlor Geconcentreerde spa reiniger 500ml

Een unieke geconcentreerde formule voor het grondig reinigen van de leidingen in een spa. Te gebruiken alvorens de spa te ledigen.

Verwijdert zeepresten, vetdeeltjes en organische reststoffen. Vervuiling in een spa komt hoofdzakelijk door de stagnatie van bacteriën in de leidingen en het interne hydraulische circuit van een spa. Maakt het mogelijk de doeltreffendheid van een gebruikelijke behandeling te verhogen aangezien de biofilm uit het leidingcircuit verdwijnt.

LCC-500-0563

VERPAK. 12



### 3 Lo-Chlor Vinyl restorer & protector 450ml

Voor bescherming en renovatie van vinyl spa covers. De specifieke samenstelling van de Vinyl Restorer & Protector is geschikt voor vinyl spa covers. Dit product is gebaseerd op beproefde technologieën in de scheepvaartindustrie en deze unieke formule biedt:

- Waterafstotend – Verhindert het binnendringen van water door de cover een eigen "regen jas" te geven.
- UV bescherming – Houdt de UV-stralen tegen en beperkt hierdoor verkleuring.
- Blijft tot 30 dagen werkzaam – geeft gemoedsrust: hoe vaker gebruikt hoe meer bescherming.

LCC-500-0551\*

VERPAK. 6

ADR

\*Verandering van referentie tijdens het seizoen

### 4 Lo-Chlor Hot tub & Spa polish 475 ml

Ideaal voor het onderhoud van uw spa expo, Hot Tub & Spa Polish is een unieke formule voor het afdichten, polijsten en beschermen van alle acryl-, vinyl- en rubber oppervlakken. De unieke eigenschappen van Hot Tub & Spa Polish beschermen oppervlakken tegen vocht, agressieve chemicaliën en UV-stralen zonder de kleur van uw oppervlak te beïnvloeden. Hierdoor is een oppervlakteafwerking mogelijk die een showroom waardig is, waardoor het oppervlak glad aanvoelt en er kristallijn uitziet.

LCC-500-0494

VERPAK. 12

# Aquafinesse® programma

## WATERBEHANDELING ZWEMBADEN

**Aanbevolen V.P.**  
69,50 € incl. BTW



### Aquafinesse® Pool

Met één simpele wekelijkse behandeling zorgt AquaFinesse POOL voor:

- Kristalhelder, schoon water
- Een zachte behandeling, zelfs voor de meest gevoelige huid
- Nooit meer slijmerige wanden of kalkafzetting
- Gebruik van benodigde chemicaliën tot wel 70% lager

De pure water ervaring

Gebruik AquaFinesse POOL in combinatie met chloor, broom of een ander oxidatiemiddel.

Geschikt voor alle typen zwembaden en filters.

Dosering: 1 tablet per week voor 20 m<sup>3</sup> water

Bevat 30 tabletten per doos

AQN-500-0066



ADR

## WATERBEHANDELING SPA

**Aanbevolen V.P.**  
119,00 € incl. BTW



### Aquafinesse® Spa set

Bevat :

- 2 flessen met 2 liters AquaFinesse® oplossing
- 1 verdeler voor langzame diffusie
- 1 pot ontsmettingsproduct
- 1 maatbeker
- 1 handleiding

**Palletbox  
beschikbaar  
voor winkels,  
van 27 packs**



### Tabletten

REF

AQN-500-0004



ADR

AQN-500-0022



ADR

Per display van 27 stuks /per stuk

### Granulaat

REF

AQN-500-0068



ADR

AQN-500-0056



ADR

Per display van 27 stuks /per stuk

**Aanbevolen V.P.**  
119,00 € incl. BTW



### Display 9 AquaFinesse® packs / prijs per stuk

#### Tabletten

REF

AQN-500-0051



ADR

AQN-500-0052



ADR

#### Granulaat

REF

AQN-500-0055



ADR

AQN-500-0058



ADR



# De oplossing van AquaFinesse®

## PROEFPAKKET AQUAFINESSE® (6 WEKEN)



**Aanbevolen V.P.**  
49,50 € incl. BTW

### SWITCH KIT

Bevat alles wat u nodig hebt om te beginnen met AquaFinesse® Water Care.

- 1 fles 1L AquaFinesse®
- 1 doos met 6 desinfecterende tabletten met verdeler voor langzame diffusie
- 1 AquaFinesse Spa Clean
- 2 AquaFinesse filterreiniger
- 1 doseerder

### Switch Kit AquaFinesse®

REF

AQN-500-0080



ADR

AQN-500-0077



ADR

## ANDERE AQUAFINESSE® VARIANTEN

**Aanbevolen V.P.**  
69,00 € incl. BTW



### AquaFinesse® pour Spa gonflable / prix par pièce

De speciaal oplossing voor opblaasbare spas

De levensduur van de onderdelen van de spa wordt aanzienlijk verlengd.

Met deze kit heb je alles wat je nodig hebt voor een permanent schone spa.

Kies voor gebruiksgemak, ongekende waterkwaliteit en een langere levensduur.

REF

VERPAK.

AQN-500-0082

5



AQN-500-0081

5



**Aanbevolen V.P.**  
169,00 € incl. BTW



### AquaFinesse® voor zwemscha / prijs per stuk

Het alles-in-één pakket biedt alles wat u nodig heeft om water te behandelen.

Met één simpele handeling per week krijgt u schoon, kristallijn, gezond en reukloos water. Elke verpakking AquaFinesse® gaat 5 tot 7 maanden mee,

afhankelijk van de grootte van de spa.

REF

AQN-500-0053



ADR

AQN-500-0029



ADR

## THE DEAD SEA SPA EXPERIENCE

**Aanbevolen V.P.**  
149,00 € incl. BTW



Het Dode Zee water bestaat uit een speciale mix van zouten en mineralen,

welbekend voor zijn heilzame werking. Al duizenden jaren gebruiken mensen het Dode Zee water voor de behandeling van huidklachten, zoals eczeem en psoriasis, maar ook om te ontstressen of te relaxen.

Inhoud AquaFinesse® Dode Zee mineralen

- AquaFinesse® 6 kg Dode zee zout.
- 2 flessen – 2 liter AquaFinesse® formule
- 1 maatbeker
- 1 pot chloorgranulaat en maatlepel
- Gebruiksaanwijzing

REF

AQN-500-0064



AQN-500-0063



# KIKAO Water Parfums

## Het unieke van KIKAO

### KIKAO beschermt de apparatuur:

- Vervuult of verstopt de filters niet (geen essentiële oliën)
- Vertroebelt het water niet
- Schuimt niet
- Spaart liner en kuip
- Beïnvloed de niveau van de pH en de waterhuishouding niet
- Gaat goed samen met iedere waterbehandeling (chlorine, broom, actieve zuurstof, zout,...)

### KIKAO voor de gezondheid van de consument

- Cosmetische producten die onder dermatologische controle zijn getest
- Bevat geen essentiële oliën, conserveringsmiddelen of kleurstoffen : waarborgt de veiligheid van zwangere vrouwen en baby's

### Display (leeg) beschikbaar voor uw winkels

Kan tot 12 dozen of individuele flessen bevatten  
Neem voor meer informatie contact op met uw SCP-vertegenwoordiger

## SAMPLE VERPAKKINGEN



1



2



REF	OMSCHRIJVING
1 ENK-500-0010	Verfijnt/oriëntaals Zachtheid 30gr + Romance 30gr + Elegantie 30gr + Leer & muskus 30gr
2 ENK-500-0011	Bloemig/fruitig Monoïbloem 30gr + Kersenbloesem 30gr + Oranjbloesem 30gr + Kokosnoot 30gr

## PARFUMS IN 250GR



1

2



3

4



REF	OMSCHRIJVING	VERPAK.	
1 ENK-500-0001	Oranjbloesem	250g	24
2 ENK-500-0002	Monoï	250g	24
3 ENK-500-0003	Zachtheid	250g	24
4 ENK-500-0004	Leer & muskus	250g	24

## GROTE CAPACITEIT PARFUMS 1KG



1



2



REF	OMSCHRIJVING	VERPAK.	
1 ENK-500-0005	Katoenbloem	1kg	16
2 ENK-500-0006	Romance	1kg	16

# Aanvullende producten bij de waterbehandeling



1 **Pool'Gom®: Magische spons**

Perfect om hardnekkige vlekken van de liner of de trap te verwijderen. Deze gom bevat geen chemische producten.  
Toepassing : Maak het uiteinde van de gom vochtig en wrijf het te reinigen oppervlak schoon, de vlekken worden zachtjes weggeschuurd. Doos met 3

TOU-400-0005

VERPAK. 36

2 **Net'Skim® : Universeel voorfilter voor skimmers**

Eenmalig bruikbaar voorfilter dat geplaatst wordt in de skimmermand van het bad of spa. Geschikt voor alle manden tot 24 cm diameter. Filterfijnheid tot 250-300 µ. Doos met 12

TOU-400-0003

VERPAK. 36

3 **Water Lily® : Zonnebrandcrème absorberend**

e Water Lily absorbeert op selectieve wijze vetstoffen en vette deeltjes die zich aan het wateroppervlak van het zwembad bevinden.  
Principe : Gemaakt van een weefsel van microvezels (lipofiele en hydrofobe vezels) die speciaal ontworpen zijn om de vetmoleculen aan het wateroppervlak te vangen. Water Lily is een wegwerpproduct dat ongeveer elke 10 dagen moet worden vervangen. Doos met 6

TOU-400-0007

VERPAK. 36



1 **Net'Line® : De reinigingsgel voor de waterlijn**

Dubbele werking: : ontkalkt en ontvet ! Toepassing: rechtstreeks op de vochtige wanden. Enkele minuten laten inwerken. Indien nodig met een natuurspons wrijven, daarna goed spoelen. Niet op geverniste of kwetsbare oppervlakken gebruiken. Veiligheidsplug ISO 8317

TOU-400-0022

VERPAK. 20

2 **Easy Pool'Gom® : De praktische gom voor het zwembad**

Effectief reinigen van vlekken en smerigheid in de waterlijn, afdekkingen, luiken, dekzeilen, enz. Gemakkelijk te gebruiken dankzij de ergonomische handgreep en het aangepaste formaat.

TOU-400-0016

VERPAK. 30

TOU-400-0017

Aanvulling Easy Pool'Gom®

VERPAK. 60

3 **Pool'GomXL® : De gom voor alle zwembadopervlakken**

De steun is ontworpen om zich aan te passen aan de traditionele telescoopstang, waardoor hij gemakkelijk te gebruiken is. Gom 26 x 9 cm

TOU-400-0011

VERPAK. 20

TOU-400-0012

Aanvulling Pool'GomXL®

VERPAK. 60

4 **Onderhoudskit : Onderhoudskit : alle benodigheden voor het seizoen**

De noodzakelijke elementen voor het openen of overwinteren van zwembaden.  
Samenstelling: 2 eenheden van Net'Skim® + 2 eenheden van Water Lily® + 1 eenheid van Pool'Gom®.

TOU-400-0010

5 **Toucan display**

Bevat : 36 eenheden Net'Skim, 36 eenh. Water LilyR, 36 eenh. Pool'GomR, 6 eenh. Pool'GomR, 24 eenh. Pool'GomR Recharge, 20 eenheden NetLineR, 4 eenh. easy Pool'Gom XLR, 14 eenh. easy Pool'Gom XLR Navulling

TOU-400-0024

Gevulde display

# lo-chlor

...because it works



Lo-Chlor Chemicals werd in 1979 in Australië opgericht. Het bedrijf wordt nu wereldwijd erkend als de leider in specifieke waterbehandelingsproducten voor zwembaden en spa's. Het merk Lo-Chlor en zijn formules worden verkocht in meer dan 25 landen over de hele wereld.

Lo-Chlor Chemicals Limited vervaardigt en distribueert zijn producten in Europa en het Verenigd Koninkrijk en heeft een sterk partnerschap met SCP om die op de markt te brengen.

Onze management- en verkoopteams hebben een passie en toewijding die, ondersteund door een schat aan marktervaring, ervoor zorgt dat SCP-kanten in de voorhoede van de zwembad- en spawaterbehandeling blijven. Onze twee belangrijkste strategische punten zijn innovatie en ontwerp. Zij brengen ons op een niveau van kwaliteit en prestatie dat in deze specifiek markt ongeëvenaard is.

## INNOVATIE, ONTWERP, KWALITEIT EN PRESTATIES

Vind Lo-Chlor producten op pagina 182 & 183

# Optimalisering van de filtratie

## Ultra geconcentreerd vlokmiddel in tabletvorm

### Werking

Wanneer de Flovil tablet in de skimmermand geplaatst wordt, zwelt de tablet op door contact met het water en vormt een stabiele geleiachtige massa die langzaam oplost.

De fijne deeltjes die zich in het water bevinden worden gegroepeerd door elektrostatische aantrekkingskracht en vormen filtreerbare neerslag.

Flovil is tevens geschikt voor het verwijderen van groenachtige algensporen of bruine neerslag in het water.

- Verhoogt de filtratie fijnheid van zand- en patroonfilters
- Verstopt het filtersysteem niet daar het een oneindig kleine dosis betreft
- Zuinig want dit middel maakt het mogelijk de filtratietijd tot 50% te verminderen
- Compatibel met alle waterbehandelingsmethodes
- Verpakt in afgedichte blisterverpakking met 9 tabletten



1



2



3



4

- |   |  |                       |
|---|--|-----------------------|
| 1 | <b>Flovil</b><br>Klaringsmiddel Flovil voor zandfilters, patroonfilters en filterzakjes. Doos met 12 tabletten van 11g<br>CRT-500-0006   | VERPAK. 12            |
| 2 | <b>Flovil Choc</b><br>Snellere werking dan klassieke Flovil. Doos met 12 tabletten<br>SCP-63120  | VERPAK. 12            |
| 3 | <b>Bestaat ook voor de spa!</b><br><b>Flovil Spa</b><br>Permanent gebruik: plaats 1 tablet in de skimmermand.<br>Na het filteren van zwevende deeltjes wordt het water kristalhelder. Doos met 12 tabletten<br>CRT-500-0005  | VERPAK. 12            |
| 4 | <b>WELCLEAN Tab</b><br>Verwijdert vet en kalkaanslag, ontstopt patroon- en zandfilters<br>Gebruiksaanwijzing voor filterende zakjes of patronen: bereid een reinigungsoplossing in een geschikte houder, of met behulp van een reinigungsbak, met 10 liter water per tablet.<br>Laat het filterelement 8 uur weken en spoel het daarna met helder water af.<br>Voor zandfilters dient u de gebruiksaanwijzing van het filter te raadplegen. Doos met 8 tabletten<br>CRT-500-0004 | VERPAK. 12 <b>ADR</b> |

# Programma Aquachek

Voor elk type strip, de diagnose, een kostbare en snelle hulp bij de behandeling van het water van het zwembad of de spa.

## ELEKTRONISCHE ANALYSE



1



2



3

### Digitale lezer van analyse strips

Vermijdt ieder risico van verschillende kleur interpretatie, Aquachek Tru Test geeft op zijn digitale scherm het resultaat weer van de door de strips opgenomen gegevens. Tru test leest de vrije chloor, broom, pH en de totale alkaliniteit. (TAC) De diagnose geeft het resultaat onmiddellijk weer: "Low" (laag) - OK - "High" (hoog)

#### 1 Aquachek TruTest Spa

Inclusief digitaal scherm en een fles met 25 strips en een gebruiksaanwijzing

AQC-470-0032\*

VERPAK. 6

\*Zolang de voorraad strekt

#### Bijvulling TruTest Spa

AQC-470-0033

50 strips

VERPAK. 12

#### 2 Aquachek TruTest

Inclusief 1 fles met 25 strips en waterbehandeling handleiding

AQC-470-0021\*

VERPAK. 6

\*Zolang de voorraad strekt

#### 3 Bijvulling Tru Test

AQC-470-0015

50 strips

VERPAK. 12

TIP: Maak het schermje schoon met een wattenstaafje

## DIAGNOSE MET DE "TEST & TREAT" APP

Een intelligente oplossing voor wateranalyse



4

#### 4 Test & Treat van Aquachek is een innovatief product dat waterbehandeling van een zwembad of spa eenvoudig maakt door gebruik van een smartphone!

Principe

- De strip dippen
- Maak er een foto van
- Uw diagnose staat klaar

Test

- Totaal chloor
- Vrij chloor,
- pH
- Stabiliseermiddel

AQC-470-5008

VERPAK. 6

## SPA PROGRAMMA



5



6

#### 5 Aquachek spa

Ideaal voor spa 6 in 1 tester

Totaal chloor, totaal broom, Vrije chloor, Totale alkaliniteit, pH, Totale hardheid

AQC-470-0030

50 strips

VERPAK. 12

## PROFESSIONELE ANALYSE

Geven aanvullende informatie bij de klassieke analyse, voor een volledige diagnose van het water

#### 6 Aquachek 7

7 tests in enkele secondes!

Totaal chloor, Totaal broom, Vrije chloor, pH, Totale alkaliniteit, Stabilisant, Totale hardheid

AQC-470-0008

50 strips

VERPAK. 6

## KLASSIEK PROGRAMMA

Gamma in blisterverpakking, bestemd voor de eindgebruiker



1



2



3



4



5



6



7



8



9

1 **Volledige chloorset**  
**Zwembaden met chloor behandeling**  
 Ideaal voor het begin van het seizoen.  
 60 strips (flesje 50 AquaChek Yellow strips + flesje 10 AquaChek chloor shock strips)  
 AQC-470-5016 VERPAK. 12

2 **Aquachek Yellow 4 in 1**  
**Zwembaden met chloor behandeling**  
 Meet vrije chloor, pH, de totale alkaliniteit en cyanuurzuur of stabilisant gehalte van het water.  
 AQC-470-0005 50 strips VERPAK. 12  
 AQC-470-1002 (Par 160 pièces / pièce)

3 **Aquachek chloor shock**  
 Bepaalt het moment wanneer het water een shockbehandeling nodig heeft om opnieuw gegenereerd te worden  
 AQC-470-0034 10 strips VERPAK. 12

4 **Aquachek Orange 3 in 1**  
**Met actieve zuurstof behandelde zwembaden**  
 AQC-470-0011 50 strips VERPAK. 12

5 **Volledige elektrolyseset**  
 Bevat 25 strookjes AquaChek Yellow en 10 strookjes AquaChek Salt.  
 AQC-470-0002 VERPAK. 12

6 **Aquachek zout**  
**Voor baden uitgerust met elektrolyse**  
 Meet het zout (NaCl) op een schaal van 400 tot 7000 PPM  
 AQC-470-0004 10 strips VERPAK. 12

7 **Aquachek Peroxide 3 in 1**  
**Voor baden behandeld met:**  
 • UV (remanentie op basis van waterstofperoxide)  
 • PHMB (meting van waterstofperoxide geassocieerd met PHMB)  
 AQC-470-0035 25 strips VERPAK. 12

8 **Aquachek fosfaten**  
 Meet het niveau van fosfaten in het water.  
 AQC-470-5014 20 zakken van reageermiddel VERPAK. 6

9 **Aquachek Display**  
 AQC-880-0001 **Neem contact met ons op**

# Lovibond testers

## ELEKTRONISCHE TESTERS



### SD 50 pH

TIN-470-0084



### SD 80 TDS

TIN-470-0075

## SCUBA II



REF	CODE	OMSCHRIJVING
TIN-470-0131	216100	Scuba II
TIN-470-0086	525600	Navullingsset Scuba II
TIN-470-0005	511050BT	DPD n°1 snelle oplossing (100 stuks)
TIN-470-0006*	511080BT	DPD n°3 snelle oplossing (100 stuks)
TIN-470-0009	511770BT	Fenolrood (100 stuks)
TIN-470-0010	513210BT	Alkaliniteit reagentia - M (100 stuks)

\*Verandering van referentie tijdens het seizoen

## FOTOMETER MD 100



REF	CODE	OMSCHRIJVING
TIN-470-0003	278080	Fotometer X5 MD 100 voor Cl, pH, CYS, TA, CAL + reagentia
TIN-470-0005	511050BT	DPD n°1 snelle oplossing (100 stuks)
TIN-470-0006*	511080BT	DPD n°3 snelle oplossing (100 stuks)
TIN-470-0009	511770BT	Fenolrood (100 stuks)
TIN-470-0039	511771BT	Fenolrood (250 stuks)
TIN-470-0023	511370BT	Stabiliserende reagentia Cyanuurzuur (100 stuks)
TIN-470-0010	513210BT	Alkaliniteit reagentia - M (100 stuks)
TIN-470-0027*	517711BT	Chloor reagentia DPD 1 & 3 (100 stuks)
TIN-470-0011	517761BT	TH reagentia (100 stuks)

\*Verandering van referentie tijdens het seizoen



## FOTOMETER PM600



PM600

REF	CODE	OMSCHRIJVING
TIN-470-0046	214060	Fotometer PM600 compleet koffertje + reagentia
TIN-470-0048	513550BT	Reagentia koper/Copper n°1 (100 tabletten)
TIN-470-0049	513560BT	Reagentia koper/Copper n°2 (100 tabletten)
TIN-470-0005	511050BT	Reagentia - Chloor DPD N 1 (100 stuks)
TIN-470-0006*	511080BT	Reagentia - Chloor DPD N 3 (100 stuks)
TIN-470-0009	511770BT	Fotometer Fenolrood (100 stuks)
TIN-470-0023	511370BT	Stabiliserende reagentia Cyanuurzuur (100 stuks)
TIN-470-0010	513210BT	Alkaliniteit reagentia - M (100 stuks)
TIN-470-0011	517761BT	TH reagentia (100 stuks)

\*Verandering van referentie tijdens het seizoen

## OVERIGE REAGENTIA



REF	CODE	OMSCHRIJVING
TIN-470-0005	511050BI	Reagentia - Chloor DPD N 1 (100 stuks)
TIN-470-0039	511770BT	Fotometer Fenolrood (250 stuks)
TIN-470-0010	513210BT	Alkaliniteit reagentia - M (100 stuks)
TIN-470-0006*	511080BT	Reagentia - Chloor DPD N 3 (100 stuks)
TIN-470-0011	517761BT	TH reagentia (100 stuks)

\*Verandering van referentie tijdens het seizoen

## TOEBEHOREN



REF	CODE	OMSCHRIJVING
TIN-470-0019	364130	Mengstaafje (10 stuks)
TIN-470-0060	366120	Injectiespuit 5ml
TIN-470-0043	197629	Rond reageerbuisje (5 stuks)

# Elektronische testers



De aflezing is onmiddellijk, de waarde wordt weergegeven zonder dat er een interpretatie nodig is. Bovendien verhoogt de tester het bewustzijn van het belang van de pH-waarde voor een goede waterhuishouding.

## Zoutmeter

MNC-470-0008

## Kalibratiefles Zout

MNC-451-0132

## pHmeter

MNC-470-0007

## Kalibratiefles pH

MNC-451-0102



## SafeDip 6 in 1

### Voor zwembaden en spa's

Cl, pH, zout, TDS, ORP, °C, °F Dompel de sondes in het watermonster. Daarna worden de resultaten weergegeven

SOL-470-0001



### Vervanging sonde pH

SOL-471-0001

## SafeDip 2 in 1

### Zout en temperatuur meter

SOL-470-0002



Laat de sondes 24 uur inwerken voor het eerste gebruik.

## ANALYSE SETS



REF	CODE	OMSCHRIJVING
TIN-470-0028	151601	DPD en pH analyseset
TIN-470-0029	511310BT	DPD n°1 snelle oplossing (100 stuks)
TIN-470-0030	511290BT	DPD n°3 snelle oplossing (100 stuks)
TIN-470-0031	511570BT	DPD n°4 snelle oplossing (100 stuks)
TIN-470-0032	511790BT	Fenolrood snelle oplossing (100 stuks)
TIN-470-0071	515884	Chloor & pH (2 x 30 tabletten)
AVA-451-0111	AYAC02C002	Flesje ijkvloestof 100 ml pH 7
AVA-451-0110	AYAC02C001	Flesje ijkvloestof 100ml pH 4
AVA-451-0113	AYAC02C004	Flesje ijkvloestof 100 ml 475mV Redox
AVA-451-0157	AYAC02C005	Flesje ijkvloestof 100 ml pH 7,3 (Simpool)
AVA-451-0112	AYAC02C003	Flesje ijkvloestof 100 ml pH 9
AWC-470-0048*	00204768	HTH pool tester DPD Cl + pH tabletten
AWC-470-0043*	00219271	HTH navulling Cl + pH (20 + 20 tabletten)
KOK-470-0009	TK39BL	Poolstyle test strips

\* Zolang de voorraad strekt

# LaMotte professionele wateranalyse

## SPIN TOUCH™

### De ultieme geautomatiseerde wateranalyse

De innovatieve WaterLink Spin Touch fotometer voert alle zwembad- en spa wateranalyses uit! Vul gewoon een reagensschijfje met een waterstaal (3 ml is voldoende, geïnjecteerd met een bijgeleverde injectiespuit), plaats het in de fotometer en klik op «Start» om de analyses automatisch uit te voeren in minder dan een minuut!

Opening voor het inbrengen van de schijf, nadat het staal is ingebracht

TFT-touchscreen



Verzending van de resultaten via Bluetooth op de SpinTouch app



### KENMERKEN

Nieuw touch screen

Verbinding via USB of Bluetooth via de applicatie

Ultrasnel: tot 10 parameters in minder dan 1 minuut

Inclusief kwaliteitscontrolesysteem via een schijf

Automatische gegevensopslag (tot 250 met datum en tijd)

Robuust en draagbaar, oplaadbare batterij

### Coffret Spintouch™

SWD-470-0007 Spintouch Lamotte box set



**3 analyseparameters**  
pH, vrij en totaal chloor, broom  
3 toepassingen



**11 analyseparameters**  
vrij en totaal chloor, calciumhardheid, broom, koper, pH, ijzer-cyanuurzuur, fosfaten, alkaliniteit, zout  
Eenmalig gebruik

### Analyseschijf

REF	OMSCHRIJVING	VERPAK.
SWD-470-0008	3 analyseparameters schijf – 3 gebruiksmogelijkheden	50
SWD-470-0010	11 analyseparameters schijf - eenmalig gebruik	10

### Aanvulling

REF	OMSCHRIJVING
SWD-471-0004	Analysespuit
SWD-471-0005*	Spuituiteinden (set van 3)
SWD-471-0006	kalibratieschijf

\*Zolang de voorraad strekt

# Verspreiding van chemicaliën

## CHLOOR DISPENSERS



REF	OMSCHRIJVING	COLISAGE
1	KOK-450-8012 Drijvende vlotters voor de spa	24
2	KOK-450-8011 Drijvende vlotters voor het zwembad	24
3	KOK-450-8013 Drijvende vlotters met thermometer	12

## CHLOOR DOSEERSLUIZEN

### 2,5 tot 4 kg

Regelkraan voor aanpassen debiet voor de juiste waterkwaliteit. Terugslagklep. Kuip van ABS. Veilig openen door een automatische afsluiting

### In-line montage Koppeling 1"1/2



REF	OMSCHRIJVING
1	KOK-450-0050 KLOR-IN Chloorsluis In-Line. Capaciteit 4 galets. 38 mm
2	KOK-450-8002 Chloor dispenser. In-line. Inclusief beugels voor montage Capaciteit 4 kg
3	HAY-450-0801 CL0200 Euro Capaciteit 4 kg. Afmetingen : 290 x 390 mm. Volume max 150 m <sup>3</sup>
4	HAY-450-0904 C500EXPE Capaciteit 14 kg. Afmetingen: 700 x 267 mm. Volume max 530 m <sup>3</sup>
5	HAY-450-0001 C250EXPE Capaciteit 7 kg. Afmetingen: 445 x 267 mm. Volume max 265 m <sup>3</sup>

### Montage via By Pass



REF	OMSCHRIJVING
HAY-450-0800	CL0220 Euro Capaciteit 4 kg Afmetingen: 200 x 400 mm Volume max 150 m <sup>3</sup>

## Installatieschema Filtratie met chloor dispenser

### Filtersysteem met chloor dispenser off-line

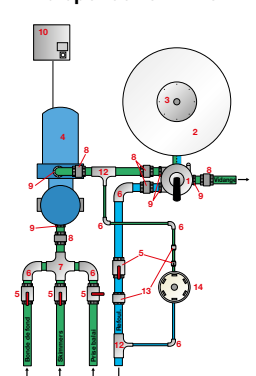

### Filtratie met chloor dispenser in-line

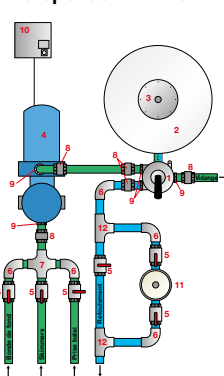

- 1: Meerwegventiel
- 2: Filter
- 3: Te met manometer
- 4: Pomp
- 5: PVC ventiel
- 6: Knie PVC
- 7: Kruis PVC
- 8: Demonteerbare koppeling
- 9: Fittingen te schroeven
- 10: Filtrering schakelkast
- 11: Chloordispenser
- 12: Te PVC
- 13: Terugslagklep
- 14: Broom/chloordispenser



Bij de chloor dispenser altijd chloor in tabletvorm gebruiken, uitsluitend gebruiken van chloor en galets

### ATTENTIE

- Hydraulische circuit afsluiten vooraf interventie aan het toestel (bij by pass het parallelle circuit afsluiten)
- Pas op voor vrijkomen van gassen bij opening van het toestel



## REGUL'MATIC

RegulMatic verlengt de levensduur van de cel  
Beschermt liners en afdekkingen. Ideaal voor binnenzwembaden



Redox-sensor ProMinent



### Principe

- Voorkomen van elk risico van over chloreren van het zwembad zelfs bij gebruik van een lamellenafdekking of indien het een binnen zwembad betreft.
- De redox sonde controleert of het Redox gehalte binnen de standaard zone blijft. Bij overschrijding stop de cel.

**Geschikt voor ieder type elektrolyseapparaat, bestaand of nog te plaatsen**

### Werking

- Het toestel wordt aangestuurd door de filterpomp en voedt het elektrolyseapparaat slechts met 230 V wanneer het gehalte aan ontsmettingsmiddel in het water onvoldoende is.
- Dit voorkomt een teveel aan chloor in het water van het zwembad.
- Deze behandeling is uiterst geschikt voor zwembaden met een rolluik en voor binnenbaden, die veel minder behoefte hebben aan ontsmettingsmiddel.
- De sonde stuurt een signaal dat de hoeveelheid actief ontsmettingsmiddel in het water aangeeft (weergegeven door de 5 leds). De sonde wordt aangebracht tussen de filter en de elektrolyse cel (zie plan).
- Bij een pH-regelaar wordt de sonde vóór het injectiepunt «minder pH» geplaatst. Een led toont de goede staat van de sonde (flacon voor testsonde wordt bij het toestel geleverd).

MNC-451-0001 Régul'Matic



**BELANGRIJK** Gebruik zout dat aan de norm EN16401 voldoet

# BOUW INTELLIGENTE EN DUURZAME ZWEMBADEN MET PENTAIR

## HET 'TRADEGRADE' BELEID EN HAAR DRIE GRONDBEGINSELEN BESCHERMEN, VERSTERKEN, ONTWIKKELEN



Een selectie van specifieke oplossingen die zwembadprofessionals voordelen en ondersteuning bieden om hun winstgevendheid te verbeteren en hun klantenrelaties te versterken.

BOUW EEN DUURZAME  
VERTROUWENS BAND OP  
MET UW KLANT, GEBASEERD  
OP TECHNOLOGIE EN SERVICE  
EN NIET OP PRIJS

### BESCHERMEN

- Specifieke producten met een grote toegevoegde waarde, uitgerust met exclusieve technologie en bijzondere kenmerken, vaak met een langere garantieperiode
- Exclusief voor professionals



POMP WHISPERFLO VS2



SOLEO OPLOSSINGEN



FILTERS TRITON NEO

ONTWIKKEL UW VERKOOP  
EN ACTIVITEITEN DOOR TE  
VERTROUWEN OP ONZE  
SERVICE EN BIJBEHOREND  
COMMUNICATIEBELEID

### VERSTERKEN EN ONTWIKKELEN

- Communicatie naar het grote publiek toe, technische of commerciële documentatie, promotiemateriaal voor in uw verkooppunt.
- Pentair-experts zijn beschikbaar om u en uw teams te trainen en te ondersteunen bij uw verkoop, van pre-sales tot after-sales
- Specifieke promoties om te helpen uw verkoop duurzaam te ontwikkelen en uw bedrijf te ondersteunen



PIP programma



Bied uw klanten gemoedsrust en de zekerheid dat ze de juiste keuze hebben gemaakt door te kiezen voor een professional die gebruik maakt van performante en betrouwbare producten.

Profiteer optimaal van onze diensten en aanbiedingen en word één van onze bevoorrechte partners door u te registreren voor het getrouwheidsprogramma.

# Elektrolyse apparaten

MODEL	PRODUCTIE	MAX BAD VOLUME	GARANTIE	ZELFREINIGEND	CHLOORBEHEER	ZOUTGEHALTE	PAGINA
-------	-----------	----------------	----------	---------------	--------------	-------------	--------



SSC MINI	 25g/u	90m <sup>3</sup>	2 jaar	Ja	Nee	4,5g/l	200
----------	---	------------------	--------	----	-----	--------	-----

## DAVEY

POOLFRESH	8g/u-20g/u	40m <sup>3</sup> -100m <sup>3</sup>	2 jaar	-		3g/l-6g/l	201
ECOSALT2	15g/u-25g/u-35g/u	75m <sup>3</sup> -125m <sup>3</sup> -175m <sup>3</sup>	2 jaar	Ja	Nee	4,5g/l	202
ECOSALT2 LS	15g/u-25g/u	75m <sup>3</sup> -125m <sup>3</sup>	2 jaar	Ja	Nee	1,5g/l tot 6,5g/l	202
PROMATIC LIFE GUARD	15g/u-25g/u-35g/u	75m <sup>3</sup> -125m <sup>3</sup> -175m <sup>3</sup>	3 jaar	Ja	Ja	3g/l tot 6g/l	203
PROMATIC LIFE GUARD LS	15g/u-25g/u	75m <sup>3</sup> -125m <sup>3</sup>	3 jaar	Ja	Ja	1,5g/l tot 6,5g/l	203



INTELLICHLOR	13g/u-20g/u	75m <sup>3</sup> -150m <sup>3</sup>	2 jaar	Ja	Ja	3g/l-6g/l	204
--------------	-------------	-------------------------------------	--------	----	----	-----------	-----



ZELIA VP	 20g/u max.	150m <sup>3</sup>	2 jaar	Ja	Ja	1,5g/l-3,5g/l	207
----------	--	-------------------	--------	----	----	---------------	-----



AQR PRO TOUCH	 10g/u-20g/u-30g/u	60m <sup>3</sup> -95m <sup>3</sup> -150m <sup>3</sup>	3 +1 jaar	Ja	Ja	1,2g/l-6g/l	211
AQR-FLO	8g/u-16g/u-22g/u-33g/u-50g/u	30m <sup>3</sup> -75m <sup>3</sup> -100m <sup>3</sup> -150m <sup>3</sup> -200m <sup>3</sup>	2 jaar	Ja	Ja	3g/l tot 6g/l	212
AQR-FLO ADVANCED	16g/u-22g/u-33g/u	50m <sup>3</sup> -90m <sup>3</sup> -150m <sup>3</sup>	2+1 jaar	Ja	Ja	3g/l tot 6g/l	213
AQR-FLO ADVANCED LS	16g/u-33g/u	50m <sup>3</sup> -150m <sup>3</sup>	2+1 jaar	Ja	Ja	1,5g/l tot 6g/l	213
SALT&SWIM 2.0+	8g/u-16g/u-22g/u-33g/u	30m <sup>3</sup> -75m <sup>3</sup> -100m <sup>3</sup> -150m <sup>3</sup>	2 jaar	Ja	Ja	3g/l tot 6g/l	209
SALT&SWIM 2.0	8g/u-16g/u-22g/u-33g/u	30m <sup>3</sup> -75m <sup>3</sup> -100m <sup>3</sup> -150m <sup>3</sup>	3 jaar	Ja	Ja	3g/l tot 6g/l	208

# Poolstyle elektrolyse apparaten

2023  
NIEUW

## SSC MINI

Voor zwembaden tot 90 m<sup>3</sup>

EXCLUSIEF  
SCP

2  
JAAR  
GARANTIE



- 2 mogelijke aansluitingen op de installatie Ø 50 en 63 mm
- Transparante cel voor visuele controle van de productie

### KENMERKEN

Voor zwembaden tot 90m<sup>3</sup>

Productie tot 20 g/u

Zelfreinigend

Incl. flowsensor

EMX-450-0002    88380702    20 g/u - 90 m<sup>3</sup> max volume



# Davey elektrolyse apparaten

## POOLFRESH

PoolFresh by Davey, de compacte en gemakkelijke electrolyser



Aardingsadapter  
meegeleverd



### KENMERKEN

Voor zwembaden tot 100m<sup>3</sup>

Werking met een zoutgehalte tussen 3 en 6 g/l (4,5 g/l aanbevolen)

Online cel, reeds getest en goedgekeurd door zwembadprofessionals en gebruikers

Installatie van de cel in horizontale of verticale positie

Flow Switch, geïntegreerd in de cel, voor bescherming tegen gebrek aan debiet.

Polariteitsomkering elke 8 uur van effectieve productie.

Visueel alarm en aanpassing van de productie in geval van storing (zouttekort, temperatuur te laag, cel ontkalkt, cel aan het einde van zijn levensduur...)

Snel en eenvoudig bevestigingssysteem met geïntegreerde waterpas

«Plug & Play» aansluiting en reset zekering voor eenvoudig onderhoud.

Geleverd met aarding en plug voor eenvoudig schoonmaken van de cel.

### PoolFresh by Davey

Werking met een zoutgehalte tussen 3 en 6 g/l

REF	CODE	CHLOOR PROD g/u (100%)	MAX BAD VOLUME
MNC-450-0603	PFD8CE	8	40 m <sup>3</sup>
MNC-450-0604	PFD20CE	20	100 m <sup>3</sup>
MNC-450-0605	Vervangingscel	8	
MNC-450-0594	Vervangingscel (+ Ecosalt 20)	20	

# Davey elektrolyse apparaten

## ECOSALT2 MET POLARITEITINVERSIE



Adaptor voor het aarden inbegrepen



Voltooi uw installatie met de Davey LifeGuard module en maak van EcoSalt2 een ProMatic LifeGuard



**Davey LifeGuard ADD-ON**

MNC-450-0535 B 830,00 €<sup>excl. BTW</sup>

Meer informatie zie p. 203

### KENMERKEN

Model 15g/u voor zwembaden tot 75 m<sup>3</sup>

Geschikt voor minerale zwembaden

Verkrijgbaar in een versie met een laag zoutgehalte voor een beter respect voor het milieu.

Gebruikersvriendelijk en meertalig LCD interface

Boost modus voor extra chlorering bij intensief gebruik van het bad

Verbinding met afdekking om de apparatuur te beschermen tegen het risico van overchlorinatie

Elektronische printplaat en Plug&Play-transformator voor een snelle service na de verkoop

Inline cel met omgekeerde polariteit en geïntefreerde stromingsschakelaar voor gemoedrust en minder onderhoud

Celltop voor eenvoudig onderhoud.

Instelbare polariteitsinversie tijd (8, 6 of 4 uur)

Indicator laag zoutgehalte, stop in geval van te laag zoutgehalte om beschadiging van de cel te voorkomen

### EcoSalt2 standard

Werking met een zoutgehalte tussen 3 en 6 gr/l

REF	CODE	CHLOOR PROD G/U	MAX BAD VOLUME
MNC-450-0530	DES2-15E	15	75 m <sup>3</sup>
MNC-450-0527	DES2-25E	25	125 m <sup>3</sup>
MNC-450-0531	DES2-35E	35	175 m <sup>3</sup>

### EcoSalt2 Low Salt

Werking met een zoutgehalte tussen 1,5 en 6 gr / l

REF	CODE	CHLOOR PROD G/U (100%)	MAX BAD VOLUME
MNC-450-0528	DES2-15EL	15	75 m <sup>3</sup>
MNC-450-0532	DES2-25EL	25	125 m <sup>3</sup>



**BELANGRIJK** Gebruik zout dat aan de norm EN16401 voldoet

# Davey elektrolyse apparaten

## PROMATIC LIFEGUARD

De eenvoud van EcoSalt2 in combinatie met compleet en online aangesloten zwembadwaterbeheer.



Toepassing beschikbaar in Frans, Engels, Italiaans, Spaans, Duits, Portugees, Nederlands

### KENMERKEN

Geschikt voor baden tot 75 m<sup>3</sup>.

Boost mode voor extra chlorering bij intensief gebruik van het zwembad

Roldekaansluiting en ORP-besturing om overchlorering te voorkomen en de levensduur van de cellen te verlengen.

pH-pomp voor een beter beheer van de waterbalans

In-line polariteitsverwisselende cel en geïntegreerde flowsensor voor meer gemoedsrust en minder onderhoud

Celstop voor eenvoudig onderhoud

Instelbare omkeringstijd van de polariteit, ideaal voor zeer kalkhoudende wateren.

Laag zoutgehalte, afgesneden in geval van laag zoutgehalte om beschadiging van de cel te voorkomen.

Slechts één sondehouder voor een snelle en esthetische installatie.

Aardpen, pH pomp, sondes[Redox, pH, temperatuur/zout] en sondehouder inbegrepen.

Garantie op de elektrolyse: 3 jaar - Garantie op de sonde: 1 jaar

REF	CODE	OMSCHRIJVING	MAXIMUMVOLUME VAN HET ZWEMBAD
<b>Werking met een zoutgehalte tussen 3 en 6 gr / l</b>			
MNC-450-0533	DPLG-15E	ProMatic Lifeguard 15G	75 m <sup>3</sup>
MNC-450-0534	DPLG-25E	ProMatic Lifeguard 25G	125 m <sup>3</sup>
MNC-450-0539	DPLG-35E	ProMatic Lifeguard 35G	175 m <sup>3</sup>
<b>Werking met een zoutgehalte tussen 1,5 en 6 gr / l</b>			
MNC-450-0540	DPLG-15EL	ProMatic Lifeguard 15G Low Salt	75 m <sup>3</sup>
MNC-450-0541	DPLG-25EL	ProMatic Lifeguard 25G Low Salt	125 m <sup>3</sup>
<b>pH, Rx en zout Lifeguard sondes</b>			
MNC-451-0512	16166	Sonde pH	
MNC-451-0513	16167	Sonde Rx	
MNC-451-0514	16168	Sonde S/E	

### Davey Lifeguard ADD ON

Module om de Ecosalt2 te upgraden naar ProMatic Lifeguard (geleverd met pH-pomp, sondes en sondehouder)

Apparaatgarantie: 2 jaar - pH-sonde en pompgarantie: 1 jaar

REF	CODE	OMSCHRIJVING
MNC-450-0535	DPLGEU	Lifeguard Add On
MNC-451-0103	B-4PH	Flesje ijkvloestof pH4
MNC-451-0102	B-7PH	Flesje ijkvloestof pH7

# Pentair elektrolyse apparaten

INTELLICHLOR®



## De nieuwe referentie in de technologie voor chloorproductie

Aflesbaar display: zoutniveau, zuiverheid van de cel, chloorproductie, waterdebiet.  
Gemakkelijke regeling met 2 drukknoppen  
Perfect water, zonder manipulatie van chloor



REF	OM-SCHRIJVING	BASSIN	PROD. CHLORE
PAC-450-0100	IC20	75 m <sup>3</sup>	13g/u
PAC-450-0101	IC40	150 m <sup>3</sup>	27g/u

Voor compleet zoutset zie p. 205 - Soleo Salt Set

## PERISTALTISCHE POMP



**Prestatie: 1,5 l bij 1,5 bar**  
**Gebruik: pH+, pH- of chloor**

### De set bevat:

- Doseerpomp
- Injectieklep met 2 m injectiebuis
- Wandhouder

PAC-450-0109 Peristaltische pomp

## SC-75™

Voor zwembaden tot 90 m<sup>3</sup>

Veiligheid zoutgehalte (hoge drempel en lage drempel)



### KENMERKEN

Compact ontwerp, zeer geschikt voor kleine technische ruimtes, ruimtevereiste van minder dan 30cm

Eenvoudige bediening, beschermd door een deksel

Verwijderbare cel

Met polariteitsinversie voor gebruik zelfs in gebieden waar het water erg kalkrijk is

Levensduur van de bladen 6000 uur

Montage zowel verticaal als horizontaal mogelijk

Inclusief transformatorkast + kabels van 3 m

Het display geeft zoutgehalte, celzuiverheid, rendement van desinfectiemiddel en waterdebiet weer

3 niveaus van chloorproductie mogelijk

Geïntegreerde sensoren om een waterstroom te garanderen teneinde deze aan te passen aan een veilige chloor productie

Zoutgehalte: 3 tot 4 g/l

Tip: voor een debiet > 18 m<sup>3</sup>/u -> installeer een by-pass



STA-450-0001\*

\*Zolang de voorraad strekt

## SOLEO BESTURING

### Geruustelling en optimale filtratie

De nieuwe SOLEO oplossingen zijn een compleet en intelligent antwoord op de waterbehandeling van alle residentiële zwembaden.



SOLEO pH



SOLEO Rx



SOLEO SALT 13 ou 27g/u

- 3 complete oplossingen, aangepast aan de noden:
- SOLEO pH: intelligente pH-regelaar die de pH-waarde van het zwembad op het ideale niveau houdt en de filtratiecycli van de pomp aanpast.
- SOLEO Rx: Complete oplossing voor waterbehandeling door injectie van vloeibaar chloor voor het beheer van filtratiecycli.
- SOLEO Zout: Elektrolyse met pH- en ORP-regeling die de filterpomp kan aansturen.

RÉF		OMSCHRIJVING
PAC-300-0759	SOLEO pH	Soleo, peristaltische pomp voor pH, analysekamer
PAC-300-0762	SOLEO Rx	Soleo, peristaltische pomp voor pH, redoxsonde, peristaltische pomp voor vloeibare chloorinjectie, analysekamer
PAC-300-0760	SOLEO Salt 13 g/l	Soleo, peristaltische pomp voor pH, Intellichlor IC20, analysekamer
PAC-300-0761	SOLEO Salt 27 g/l	Soleo, peristaltische pomp voor pH, Intellichlor IC40, analysekamer

Alle PENTAIR-oplossingen zijn te vinden in het hoofdstuk automatisering, zie pagina's 236-239

## SOLEO VS

### Compleet automatiseringssysteem met lokale besturing

Aangesloten oplossingen (Soleo Connect) beschikbaar tijdens het seizoen

Zie hoofdstuk Automatisering p.238



SOLEO VS pH



SOLEO VS Rx



SOLEO VS SALT 13 ou 27g/u

PAC-300-0778	SOLEO VS pH	Soleo VS kit met pH en Rx sondes en peristaltische pomp voor pH
--------------	-------------	---

REF	OMSCHRIJVING
PAC-300-0779	Soleo VS kit peristaltische pompen voor pH en injectie van vloeibare chloor
PAC-300-0780	Soleo VS kit peristaltische pomp voor pH en Intellichlor IC20
PAC-300-0781	Soleo VS kit peristaltische pomp voor pH en Intellichlor IC40
PAC-450-0001*	Kit Soleo Connect pH
PAC-450-0002*	Kit Soleo Connect Rx
PAC-450-0003*	Kit Soleo Connect sel 13g
PAC-450-0004*	Kit Soleo Connect sel 27g



\*En cours de saison

## OFIX VP

Compacte, krachtige en schaalbare analyser

Minder kabels: alle VP-apparatuur communiceert via Bluetooth



- Volledige wateranalyse: pH-, ORP- en temperatuursensoren inbegrepen
- Aanpassing van de behandeling door het regelen van de Daisy VP-pompen
- Wifi verbinding via de Vigipool applicatie
- 50 diameter aansluiting met een enkele uitsparing van 20 cm lang
- Geschikt voor zwembadafdekking
- Plaatsen voor pH- en vloeibare chloorinjectoren

### KENMERKEN

Voor zwembaden tot 150m<sup>3</sup>

Upgrade mogelijkheden

pH-sonde inbegrepen (pH-meting van 5 tot 9)

Rx-sonde inbegrepen (Rx-meting van 3 tot 990 mV)

Inclusief temperatuursensor

WiFi en Bluetooth-verbinding

## DAISY VP PH



- Lichtpomp volgens gemeten waarde
- Waarschuwingen versturen via de applicatie
- Proportionele regeling van pH - of + met de Daisy VP pH-pomp
- Draadloze Bluetooth-verbinding via de OFIX VP-module
- Wifi verbinding via de Vigipool applicatie
- Voor privézwembaden tot 150 m<sup>3</sup>
- Veiligheid bij overdosering

## PACK VP PH



### DAISY VP PH

Automatische pH-regeling gecontroleerd door de OFIX om aangesloten te worden op 230V netvoeding



### OFIX VP

pH & RedOx meting + flowsensor  
Injectiesleuven

CCE-570-0344

PF101162

Pack pH VP

## VP PACK COMPATIBEL CHLORINATOR

Voor privé-baden met een productie tot 20g/u



- Controle van de productie van het Zelia VP-zouttoestel
- Ultracompacte elektrolyser (lengte 185 mm)
- In de elektrolysecel geïntegreerde stroomsensor
- Parameters van het apparaat rechtstreeks via de Vigipool-toepassing
- Beheer en controle van de behandeling op afstand

CCE-570-0343

PF10I270

Elektrolyser Zelia

## VP PACK COMPATIBELE CONNECTIVITEIT



- Hiermee kunnen verlichting en filtratie worden geregeld en vele andere opties
- Bluetooth-communicatie tussen de VP-reeks

Voor meer informatie, zie p. 73

CCE-570-0581\*

10Y702

Schakelkast Tild VP + 30MA

\* Zie p. 73 hoofdstuk Verlichting & Schakelkasten

# Hayward elektrolyse apparaten

## SALT & SWIM 2.0

Nieuwe generatie elektrolyser

8000  
UUR CEL-  
GARANTIE

3  
JAAR  
GARANTIE



Verticale bypass-installatie



Voltooi uw installatie met

POOL pH\*

POOL Rx Socket\*



Blauw  
CHLORE PRODUCTIE



Groen  
CHLORE CHOC MODUS



Violet  
AFDEKKING GESLOTEN  
EN PROGRAMMEERBAAR  
CHLORE PRODUCTIE

### KENMERKEN

Zoutelektrolyse voor een groot assortiment aan chloorproductie 8,16, 22, 33 g/l/u

Instelling van de productieparameters via LED-display

Cel voor visuele controle van de productie

Gasdetector standaard inbegrepen Détecteur de gaz inclus de série

Detectie van de afdekking van het zwembad voor de aanpassing van de chloorproductie

5 mogelijke instellingen voor chloorproductie (20,40,60,80,100%)

Mechanische stromingsdetectie Inclusief

REF	CODE	OMSCHRIJVING	MAXI BAD VOLUME
HAY-450-1070	SASV08CEU	Salt & Swim 2.0 8g/u	30 m <sup>3</sup>
HAY-450-1068	SASV16CEU	Salt & Swim 2.0 16g/u	75 m <sup>3</sup>
HAY-450-1069	SASV22CEU	Salt & Swim 2.0 22g/u	100 m <sup>3</sup>
HAY-450-1075	SASV33CEU	Salt & Swim 2.0 33g/u	150 m <sup>3</sup>

### VERVANGINGSCELLEN

REF	CODE	OMSCHRIJVING
HAY-450-1137	RC08	Salt & Swim 2.0 cel 8g/u
HAY-450-1138	RC16	Salt & Swim 2.0 cel 2.0 16g/u
HAY-450-1139	RC22	Salt & Swim 2.0 cel 2.0 22g/u
HAY-450-1140	RC33	Salt & Swim 2.0 cel 2.0 33g/u



# Hayward elektrolyse apparaten

## SALT & SWIM 2.0+

Nieuwe generatie elektrolyser aangesloten via Bluetooth



Verticale bypass-installatie

Complétez votre installation avec



POOL pH\*

POOL Rx LT

Hayward peristaltische pompen  
zie p. 210



Blauw  
CHLORE PRODUCTIE



Groen  
CHLORE CHOC MODUS



Violet  
AFDEKKING GESLOTEN  
EN PROGRAMMEERBAAR  
CHLORE PRODUCTIE



Beheer op afstand via Bluetooth  
met de gratis app van Hayward



### KENMERKEN

Zoutelektrolyse voor een groot assortiment aan chloorproductie 8, 16, 22, 33 g/l/u

Filterpompsturing (2 modus: manueel of automatisch)

Voeding en controle van uw LED-verlichting tot 50W (programmawijziging voor RGB-LED's)

Alle parameters worden gecontroleerd door een speciale vrije app (Bluetooth-verbinding).

Cel voor visuele controle van de productie

Detectie van de afdekking van het zwembad voor de aanpassing van de chloorproductie

5 mogelijke instellingen voor chloorproductie (20,40,60,80,100%)

Voor zwembaden van 30 m<sup>3</sup> tot 150 m<sup>3</sup>.

### TECHNISCHE EIGENSCHAPPEN

	HAY-450-1167	HAY-450-1168	HAY-450-1169	HAY-450-1170
<b>Productie g/u</b>	8	16	22	33
<b>Zwembaden tot</b>	30 m <sup>3</sup>	75 m <sup>3</sup>	100 m <sup>3</sup>	150 m <sup>3</sup>
<b>Zoutgehalte</b>	3 à 100g/l	3 à 100g/l	3 à 100g/l	3 à 100g/l
<b>Display</b>	LED	LED	LED	LED
<b>Alarmen</b>	Zoutniveau/debiet	Zoutniveau/debiet	Zoutniveau/debiet	Zoutniveau/debiet

REF	CODE	OMSCHRIJVING	MAXI BAD VOLUME
HAY-450-1167	SASV08CEUB	Salt & Swim 2.0+ 8g/u	30 m <sup>3</sup>
HAY-450-1168	SASV16CEUB	Salt & Swim 2.0+ 16g/u	75 m <sup>3</sup>
HAY-450-1169	SASV22CEUB	Salt & Swim 2.0+ 22g/u	100 m <sup>3</sup>
HAY-450-1170	SASV33CEUB	Salt & Swim 2.0+ 33g/u	150 m <sup>3</sup>

# Hayward besturing

## POOL RX LT, POOL PH & POOL RX SOCKET



Een nieuwe generatie van chemische regulatie

- Eenvoudig onderhoud
- Assortiment van chemische regulatie
  - **Basis pH regeling**
  - **Autonome pH-regeling**
  - **ORP-sturing: uitgang voor externe sturing van de chloorproductie (droog contact en voeding)**
  - **ORP-regeling aangesloten aan een elektrolyser**
- Mogelijkheid om de pH- en ORP-regeling te combineren voor een complete installatie.



Pool Rx LT®\*



POOL pH®



POOL Rx Socket®

### TECHNISCHE EIGENSCHAPPEN

	HAY-450-1199	HAY-450-1071	HAY-450-1072
<b>pH-werkingsgebied</b>	-	6,0 - 8,0	-
<b>ORP-werkingsgebied</b>	400 - 999	-	300 -800
<b>Bescherming klasse</b>	IP65	IP65	IP65
<b>Vermogen</b>	230 V 50-60 Hz	230 V 50-60 Hz	230 V 50-60 Hz
<b>Functie</b>	Elektronische aansturing van één of meer elektrolyse-apparaten (on/off)	Continue dosering met programmeerbare proportionele doseermodus	Aansluiting en controle van een elektrolyseapparaat
<b>Inbegrepen</b>	ORP sonde, sondehouder, bufferoplossing, ketting	pH-sonde - Sondehouder - Bufferoplossing - Ketting	pH-sonde - Sondehouder - Bufferoplossing - Ketting

\* Wij adviseren de installatie van een pH- en ORP regelaar

REF	OMSCHRIJVING
HAY-450-1199	POOL Rx LT®
HAY-450-1071	POOL pH®
HAY-450-1072	POOL Rx Socket®

2023  
NIEUW

# Hayward elektrolyse

## AQUARITE® PRO TOUCH EXPERT LINE



Garantie : 3 jaar + 1 jaar  
Totally Hayward partner



### KENMERKEN

- Beschikbaar in versie met laag zoutgehalte
- Touch screen bedieningspaneel in kleur
- T-Cell technologie: nieuwe transparante cel met Hayward T-Cell technologie
- Hoogwaardige Goldline pH- en ORP-sondes
- All-inclusive apparaat inclusief analysekamer met 65 micron voorfilter
- Inbegrepen in het Totally Hayward programma

### TECHNISCHE KENMERKEN

	AQR-PROT-T3	AQR-PROT-T9	AQR-PROT-T15	AQR-PROT-T3LS
<b>Productie g/u</b>	10	20	30	10
<b>Volume in m<sup>3</sup> bad</b>	60 m <sup>3</sup>	95 m <sup>3</sup>	150 m <sup>3</sup>	50 m <sup>3</sup>
<b>Boostmodus (superchlorering)</b>				Inclusief (24u)
<b>Connexion volet</b>				Inclusief
<b>Zelfreinigend</b>	Ja	Ja	Ja	Ja
<b>Stroom sensor</b>	Inclusief	Inclusief	Inclusief	Inclusief
<b>pH</b>	Inclusief	Inclusief	Inclusief	Inclusief
<b>Redox</b>	Inclusief	Inclusief	Inclusief	Inclusief
<b>Temperatuur</b>	Inclusief	Inclusief	Inclusief	Inclusief

REF	CODE	OMSCHRIJVING	MAXI BAD VOLUME
HAY-450-0012	AQR-PROT-T3	10 g/u	60 m <sup>3</sup>
HAY-450-0013	AQR-PROT-T9	20 g/u	95 m <sup>3</sup>
HAY-450-0014	AQR-PROT-T15	30 g/u	150 m <sup>3</sup>
HAY-450-0015	AQR-PROT-T3LS	10 g/u*	50 m <sup>3</sup>
<b>ACCESSOIRES</b>			
HAY-450-1129	GLX-CELLSTAND	Basis voor cel vereiniging	
HAY-451-0633	PR015-10	Sonde pH Goldline	
HAY-451-0632	PR025-AU-10	Sonde Rx Goldline	

\*Bestaat ook in 20g/u

Vergeet niet om elke installatie uit te rusten met een Aardpen  
Ook beschikbaar de aardpen, staaf en koperen vlecht, zie p. 85

# Hayward elektrolyse apparaten

## AQUARITE® FLO

Elektrolyse nieuwe generatie



Voltooi uw installatie met



Hayward peristatische pompen  
zie p. 210

### KENMERKEN

Zout elektrolyse voor zwembaden met een volume tot 200m<sup>3</sup>

Instelling van de productie dankzij het LED scherm

Transparante cel voor visuele controle van de productie

Gasdetector standaard inbegrepen

IP65 bescherming

Zoutgehalte 3 tot 100 g/l

Handmatige regeling van de chloor

Stroomdetector kit inclusief

### TECHNISCHE EIGENSCHAPPEN

	AQR-FLO-8	AQR-FLO-16	AQR-FLO-22	AQR-FLO-33	AQR-FLO-50
<b>Productie g/u</b>	8	16	22	33	50
<b>Zwembaden tot</b>	30 m <sup>3</sup>	75 m <sup>3</sup>	100 m <sup>3</sup>	150 m <sup>3</sup>	200 m <sup>3</sup>
<b>Zoutgehalte</b>	3 tot 100g/l	3 tot 100g/l	3 tot 100g/l	3 tot 100g/l	3 tot 100g/l
<b>Debietsensor</b>	Inclusief	Inclusief	Inclusief	Inclusief	Inclusief
<b>Alarmen</b>	Zout niveau /Debiet	Zout niveau /Debiet	Zout niveau /Debiet	Zout niveau /Debiet	Zout niveau /Debiet

REF	CODE	OMSCHRIJVING	MAXI BAD VOLUME
HAY-450-1042	AQR-FLO-8	Basic 8 gr	30 m <sup>3</sup>
HAY-450-0990	AQR-FLO-16	Basic 16 gr	75 m <sup>3</sup>
HAY-450-0991	AQR-FLO-22	Basic 22 gr	100 m <sup>3</sup>
HAY-450-1036	AQR-FLO-33	Basic 33 gr	159 m <sup>3</sup>
HAY-450-1043	AQR-FLO-50	Basic 50 gr	200 m <sup>3</sup>
HAY-450-1199	AQL-POOLRXLT	Pool Rx LT	
HAY-450-1072	AQL-POOLRXSKT	Pool Rx Socket	
HAY-450-1071	AQL-POOLPH	Pool pH	
<b>OPTIE</b>			
HAY-451-0729	ACSRX	Ijkkloeistof Rx	
HAY-451-0730	ACSPHN	Neutraal ijkkloeistof pH	

# Hayward elektrolyse apparaten- Hydrolyse

## AQUARITE® FLO ADVANCED / LOW SALT

Meer dan alleen een elektrolyseapparaat



### EXPERT LINE

Verbindingsset (WiFi en Ethernet) optioneel waarmee alle functies op afstand kunnen bedient worden en opgeslagen via een geconnecteerde app.



Download gratis de «Hayward Poolwatch» app om te genieten van het beheer op afstand in combinatie met de wifi-module.



Protocole Modbus RS485 inclusief

#### KENMERKEN

- Zout elektrolyse voor zwembaden tot 150m<sup>3</sup>
- Instelling van de produktie dankzij het LED scherm
- Transparante cel voor visuele controle van de produktie
- Gasdetector standaard inbegrepen
- IP65 bescherming
- Zoutgehalte van 1,5 tot 100g/l volgens modele
- Chloor shock modus
- Handmatige regeling van de chloor
- Productie vermindering via afdekkingsdetector

#### TECHNISCHE EIGENSCHAPPEN

	AQR-FLO-AD16	AQR-FLO-AD22	AQR-FLO-AD33	AQR-FLO-AD16LS	AQR-FLO-AD33LS
<b>Productie g/u</b>	16	22	33	-	-
<b>Zwembaden tot</b>	50 m <sup>3</sup>	90 m <sup>3</sup>	150 m <sup>3</sup>	60 m <sup>3</sup>	120 m <sup>3</sup>
<b>Zoutgehalte</b>	3 tot 100g/l	3 tot 100g/l	3 tot 100g/l	1,5 tot 100g/l	1,5 tot 100g/l
<b>Debietsensor</b>	Grafisch, geeft de onmiddellijke produktie, dekking, (pH, Rx en T° optioneel)				
<b>Alarmen</b>	Zoutniveau/geen debiet/pH				

REF	CODE	OMSCHRIJVING	VOLUME MAXI BASSIN
HAY-450-0992	AQR-FLO-AD16	Advanced 16 gr	50 m <sup>3</sup>
HAY-450-0993	AQR-FLO-AD22	Advanced 22 gr	90 m <sup>3</sup>
HAY-450-0995	AQR-FLO-AD33	Advanced 33 gr	150 m <sup>3</sup>
HAY-450-0988	AQR-FLO-AD16LS	Advanced Low Salt 16 gr	60 m <sup>3</sup>
HAY-450-0989	AQR-FLO-AD33LS	Advanced Low Salt 33 gr	120 m <sup>3</sup>
<b>OPTIES</b>			
HAY-450-1051	BKPER-OPTION-PH	pH voor AQR-FLO Advanced kit	
HAY-450-1196	BGKPER	pH Control Glass kit	
HAY-450-0963	E-OPTION-REDOX	Rx voor AQR-FLO Advanced kit	
HAY-450-1198	EG	ORP Control Glass kit	
HAY-450-1188	RS3WI-OPTION-W	Wifi kit	
HAY-450-1053	T-OPTION-TEMP	Temperatuur kit	
HAY-450-1189	RS3NET-OPTION-L	Ethernet SV-Remote control module	
HAY-450-0955	H-OPTION-CL	Vrij chloor modul	
HAY-451-0728	ACSPH10	Ijvloeistof pH10	
HAY-451-0746	ACSPH7	Ijvloeistof pH7	

# Zout speciaal voor elektrolyse

## AQUASWIM Acti+ Multifunctioneel

Geschikt voor alle buiten- en binnenzwembaden met elektrolysecel met of zonder sonde



- Zeer zuiver zout (99,9% NaCl), ontdaan van alle met de cellen incompatibele sporenelementen
- Antikalk voor een gemakkelijker onderhoud van het zwembad, scheidt kalk zeer effectief af uit het water
- Anticorrosie met dubbele werking  
Beschermt de apparatuur tot 50% beter tegen corrosie en scheidt metaalionen in het water af

In overeenstemming met norm EN16401

### Aquaswim Acti+ Multifunctioneel

Zak met 25 kg  
SAL-500-0007

1 palet = 40 zakken met 25 kg



## ACTISALT

TIP: bij het openen van het zwembad kunt u tijdens een shock behandeling met chloor de gewenste hoeveelheid stabiliseermiddel toevoegen.

### ActiSalt\*

Zak met 25 kg  
ACT-500-0023

1 palet = 40 zakken met 25 kg

\*Verandering van ref tijdens het seizoen

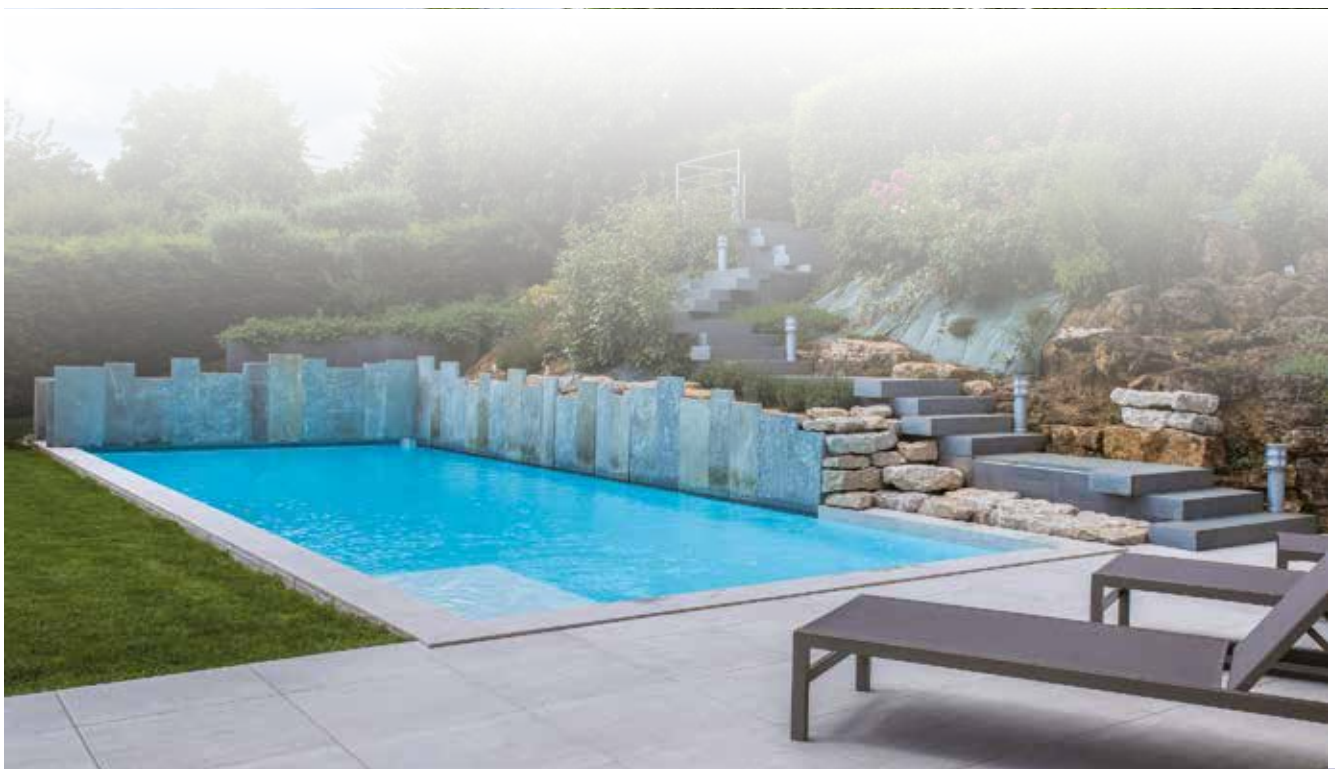

# Hayward UV desinfectie - Hydrolyse

## AQUARITE® UV LOW SALINITY EXPERT LINE

Innovatieve combinatie van 3 desinfectiesystemen: UV-technologie, zoutarme elektrolyse en hydrolyse (zoutsnelheid: 1,5G zout/L)



Download gratis de applicatie "Hayward® Poolwatch" om te profiteren van beheer op afstand.  
in combinatie met de Wifi of ethernet module



### KENMERKEN

Elektrolyse met laag zoutgehalte levert de dosis chloor die nodig is om het ontsmette en desinfecterende water in stand te houden.

De hydrolyse van water genereert vrije radicalen met sterkere desinfecterende krachten dan chloor

UV-stralen verwijderen 99% van de chlooramines, algen, bacteriën en micro-organismen.

Controle en regulering van pH, ORP en vrij chloor

Controle van filtratie, verlichting, pH, ORP + 4 aux.

Temperatuurregeling

Facultatieve afstandsbediening (WiFi /Ethernet+ app)

2 x 55 watt lampen.

Voeding en controle vanuit AquaRite®

63 mm universele in- en uitlaataansluitingen

2 afzonderlijke kamers voor een optimaal rendement door een groter watercontactoppervlak

Materiaal gemaakt van exclusieve UL1018 PVC, speciaal geformuleerd om bestand te zijn tegen UV-straling en druk tot 3 bar

TECHNISCHE EIGENSCHAPPEN	HAY-450-1165	HAY-450-1166	HAY-450-1120
<b>Zoutgehalte</b>			De 1,5 g tot 100g de NaCl
<b>Zwembaden tot</b>	65 m <sup>3</sup>	200 m <sup>3</sup>	300 m <sup>3</sup>
<b>Minimum debiet</b>	5 m <sup>3</sup> /u	9 m <sup>3</sup> /u	9 m <sup>3</sup> /u
<b>Uitgangen</b>	8 - 15 A	10 - 15 A	35 - 45 A
<b>Stroomverbruik</b>	120 W	150 W	360 W
<b>Hoofdcontrole-uitgangen</b>			Filtratie/verlichting/verwarming
<b>Extra besturingsuitgangen</b>			4 extra, door de gebruiker te configureren relaisuitgangen

REF	CODE	OMSCHRIJVING	MAXI BAD VOLUME
HAY-450-1165	AQR-UV-1LS	AquaRite® UV Low Salt 120W	65 m <sup>3</sup>
HAY-450-1166	AQR-UV-2LS	AquaRite® UV Low Salt 150W	200 m <sup>3</sup>
HAY-450-1120	AQR-UV-3LS	AquaRite® UV Low Salt 360W	300 m <sup>3</sup>

### OPTIONS

HAY-450-1051	BKPER-OPTION-PH	pH-kit (sonde + chip + peristaltische pomp + montagebeugel )
HAY-450-1196	BGKBP	Kit pH Control Glass
HAY-450-0963	E-OPTION-REDOX	Rx-kit (sonde + chip + montagebeugel)
HAY-450-1198	EG	Kit ORP Control Glass
HAY-450-1053	T-OPTION-TEMP	Temperatuur kit
HAY-450-0955	H-OPTION-CL	Vrij chloor modul
HAY-450-1188	RS3WI-OPTION-W	Wifi kit
HAY-450-1189	RS3NET-OPTION-L	Afstandsbediening

# UV desinfectie

## UV HIGH REFLECTION

De hoogste UV-reflectie index op de markt



30 W



55 W



110 W

### Een méér natuurlijk, minder chemisch water voor verhoogde bescherming

- Interne reflector in E-PTFE veel beter dan de traditionele INOX-reflector voor betere blootstelling van micro-organismen (95% reflectievermogen met onze EPTFE-katalysator)
- EPTFE is een zeer reflecterend (ijsachtig) materiaal dat de vorming van biofilm en afzettingen in de reactiekamer voorkomt. Vermijdt schaduwrijke gebieden
- Geschikt voor zout en zeewater
- Vermindert het chemisch verbruik met gemiddeld 50%.
- Optionele chloorinjectiepomp optioneel verkrijgbaar
- Gemakkelijk en goedkoop onderhoud, peristaltische buis als injectie + lamp om de 9000 uur te vervangen door het zorgvuldig reinigen van de kwarts.

### TECHNISCHE EIGENSCHAPPEN

<b>Maximale werkdruk</b>	3 bars
<b>Lampvermogen</b>	30kW/55kW/110kW
<b>Levensduur</b>	9000 uur
<b>Min debiet</b>	4 m <sup>3</sup> /u
<b>Max debiet</b>	12m <sup>3</sup> /u minimum, 16m <sup>3</sup> /u of 32m <sup>3</sup> /u (dubbele buis)
<b>Voor zwembaden</b>	32m <sup>3</sup> min tot 50 m <sup>3</sup> (enkele buis) of 100 m <sup>3</sup> (dubbele buis)
<b>Bescherming</b>	IP64
<b>Aansluitingen</b>	63 of 50 mm
<b>Dosering</b>	30 mJ/cm <sup>3</sup> bij maximaal debiet
<b>Compatibiliteit</b>	100% ok zeewater
<b>CE</b>	goedgekeurd

REF	OMSCHRIJVING
ELE-450-0511	Sterilisator HR-UVC 30W (30m <sup>3</sup> max)
ELE-450-0505	Sterilisator HR-UVC 55W (55m <sup>3</sup> max)
ELE-450-0506	Sterilisator HR-UVC 110W (110m <sup>3</sup> max)

### Vervangingsonderdeel

REF	OMSCHRIJVING
ELE-451-0069	Lamp UV 30W
ELE-451-0002	Lamp UV 55W

Apparaat met doseerpomp op aanvraag



## QUANTUM

## AOP (Advanced Oxidation Process)

De meest krachtige manier van desinfecteren

Maximale doorvoercapaciteit 14 m<sup>3</sup>/uMaximale doorvoercapaciteit 28 m<sup>3</sup>/u**Geschikt voor zwembaden tot 65m<sup>3</sup> (1 lamp) / 130 m<sup>3</sup> (2 lampen)**

- Reduceert het verbruik van chemicaliën drastisch tot 70% voor buitenbassins en 80% voor binnenbassins.
- Afbraak van micro-organismen, pathogenen, biofilm, olie, ureum etc.
- Het water wordt ontdaan van alle sanitaire en visuele vervuilingen; wat overblijft is schoon, helder en zuiver water
- Fotokatalytische oxidatie is een snel en natuurlijk proces dat geen sporen achterlaat
- Volledig autonoom automatisch systeem. Kan werken met een zout-elektrolyse om de chloorproductie te verminderen, bacteriën te vernietigen en verlengt de levensduur van de cel.
- De UV-lampen worden niet gebruikt voor de behandeling van het water, maar om een reactie op te wekken; de levensduur is daardoor langer: 14.000 uur.
- Optionele chloorinjectiepomp verkrijgbaar
- Gemakkelijk en goedkoop onderhoud, peristaltische buis als injectie + lamp om de 9 000 uur te vervangen door het zorgvuldig reinigen van de kwarts.

**TECHNISCHE EIGENSCHAPPEN**

<b>Vermogen</b>	220 V - 240V 50/60Hz
<b>Levensduur lampen</b>	9 000 uren
<b>Verbruik</b>	40W / 1 x 64W / 2 x 64W
<b>Maximale druk</b>	3 bar
<b>Sterkte lampen</b>	30W / 1 of 2 x 55W
<b>Lampen</b>	laag - hoog vermogen
<b>Maximale capaciteit</b>	10m <sup>3</sup> /u, 14m <sup>3</sup> /u of 28m <sup>3</sup> /u
<b>Bescherming</b>	IP64
<b>Compatibiliteit</b>	100% ok zeewater
<b>Verbindingen</b>	2"/63 mm met reductors 1½"/50 mm
<b>CE</b>	goedgekeurd

REF	OMSCHRIJVING
ELE-450-0513	Quantum Elecro 30W (35m <sup>3</sup> max)
ELE-450-0016	Quantum Elecro 55W (65m <sup>3</sup> max)
ELE-450-0014	Quantum Elecro 110W (130m <sup>3</sup> max)

**Vervangingsonderdeel**

REF	OMSCHRIJVING
ELE-451-0069	Lamp UV 30W
ELE-451-0002	Lamp UV 55W

Apparaat met doseerpomp op aanvraag

# Het AVADY- programma

## SCP / AVADY EXCLUSIEVE SAMENWERKING



- 11 jaar aanwezig naast SCP
- Innovatief productassortiment, hoge prestaties, eenvoudig te installeren en te gebruiken, margeversterkers
- 90% van de producten van het merk AVADY wordt in Europa geproduceerd.
- Duidelijk omschreven distributiebeleid: producten die gericht zijn op de verschillende Pro-, GSB-, Internet-, enz. netwerken).
- Gekwalificeerde technische ondersteuning in het veld of per telefoon
- Heeft een volledige website met de technische fiches van elk product in 7 talen, alsmede technische video's ter ondersteuning van de installatie en het gebruik van de apparatuur: [www.avadypool.com](http://www.avadypool.com)



## SAMENVATTING VAN HET 2023 PROGRAMMA

MODEL	PRIVÉZWEMBADEN	OPENBARE ZWEMBADEN	PRIVÉ SPAS	OPENBARE SPAS	MEETEHEDEN	PROPORTIONELE DOSERING	MAX. STABILISATOR HOEVEELHEID	GEKOPPELD AAN EEN ZOUTELECTROLISATOR	DIGITAAL DISPLAY	TEMPERATUURWEERGAVE	ALARM	OPTIE AVADYCONNECT	GARANTIE	GARANTIE OP pH- EN Rx-PROBE	PAGINA
<b>PRIM pH</b>	10 tot 120 m <sup>3</sup>				pH	Ja			Ja		Mini/Maxi		2 jaar		219
<b>PRIM Rx</b>	10 tot 60 m <sup>3</sup>				Rx (Cl/mv)	Ja			Ja		Mini/Maxi		2 jaar		219
<b>MAGNET S20 pH 8L/h</b>	30 tot 900 m <sup>3</sup>	30 tot 450 m <sup>3</sup>			pH	Ja				Ja	Tijdvertraging		2 jaar	1 jaar	219
<b>MAGNET S20 Rx 8L/h</b>	30 tot 450 m <sup>3</sup>	1 tot 250 m <sup>3</sup>	≤ 10 m <sup>3</sup>		Rx	Ja				Ja	Tijdvertraging		2 jaar	1 jaar	219
<b>POOLeasypH</b>	1 tot 150m <sup>3</sup>		Ja		pH	Ja			Ja		Volumetrisch		2 jaar	1 jaar	220
<b>POOLeasypH Rx</b>	1 tot 80m <sup>3</sup>		Ja		Rx (Cl/mV)	Ja	50 ppm		Ja		Volumetrisch		2 jaar	1 jaar	220
<b>PROpilot pH® Rx (1,5/h)</b>	1 tot 150m <sup>3</sup>		Ja		pH Rx (PPM, mg/l)	Ja	15 ppm	Ja	Ja		Volumetrisch	Kit beschikbaar	2 jaar	1 jaar	221
<b>PROpilot pH® Rx (3/h)</b>	1 tot 280m <sup>3</sup>		Ja		pH Rx (PPM, mg/l)	Ja	15 ppm	Ja	Ja		Volumetrisch	Kit beschikbaar	2 jaar	1 jaar	221
<b>DUO pH/Rx</b>	1 tot 150 m <sup>3</sup>	1 tot 90m <sup>3</sup>	Ja		pH Rx (PPM, mg/l)	Ja	15 ppm	Nee	Ja		Volumetrisch	Kit beschikbaar	2 jaar	1 jaar	223
<b>DUO pH® Turboxy</b>	1 tot 150m <sup>3</sup>				pH Cl (PPM, mg/l)	Ja	50 ppm		Ja	Ja	Volumetrisch	Optie	2 jaar	1 jaar	225
<b>PANpilot pH® Turboxy S20</b>	15 tot 300m <sup>3</sup>				pH Cl (PPM, mg/l)	Ja	50 ppm		Ja	Ja	Volumetrisch	Optie	2 jaar	1 jaar	222
<b>PANduo pH® Turboxy</b>	15 tot 150m <sup>3</sup>				pH Cl (PPM, mg/l)	Ja	50 ppm		Ja	Ja	Volumetrisch	Optie	2 jaar	1 jaar	224

Optie AvadyConnect®: apparaten die in aanmerking komen voor de AvadyConnect® -optie (geïntegreerde elektronische kaart).

AvadyConnect® communicatiekit: elektronische kaart en ethernetmodule

Meer details over AvadyConnect® zie p.222

# Avady meet en regeltechniek

## PRIM pH / PRIM Rx



zonder sensor



Meer over het product :  
kijk naar de video!

### KENMERKEN

- Voor het proportioneel regelen van de pH- of pH+ of chloor (mV).
- Geschikt voor privézwembaden 10 tot 120m<sup>3</sup> (pH) | 10 tot 60m<sup>3</sup> (chloor)
- Duidelijke weergave van de pH- of ORP-waarde en berichten.
- Optimale gebruikersinterface: één functie per knop.
- De pomp stopt de dosering als de pH- of ORP-waarde te laag of te hoog is
- Statusweergave.

REF	OMSCHRIJVING
AVA-450-0230	PRIM pH complete set
AVA-450-0231	PRIM Rx complete set

### Toebehoren en onderhoud PRIM pH en PRIM Rx

REF	OMSCHRIJVING
AVA-451-0243	Standaard peristaltische buis (voor apparaten na 01/2016)
AVA-451-0194	Injectieklep voor peristaltische pomp 1/2" - 4x6
AVA-451-0106	Sonde voor pomp alleen pH 5ml - 120mm
AVA-451-0107	Sonde voor pomp alleen Rx 5ml - 120mm
AVA-451-0121	Sondehouder op de leiding voor pH of redoxelektrode - 120mm
AVA-451-0197	Zeef voor peristaltiek
AVA-451-0253	Compleet hydraulieke kit (voor apparaten na 01/2016)

## EVENREDIGE DOSEERPOMPEN



### KENMERKEN

- Reguleert pH of chloor
- LCD display met achtergrondverlichting
- Past de dosering aan afhankelijk van de behoefte aan waterbehandelingsproducten
- Onderhoudsarm en gebruiksvriendelijk elektromagnetisch systeem

REF	OMSCHRIJVING
AVA-450-0157	MAGNET S20 pH 8l/u
AVA-450-0162	MAGNET S20 Rx 8l/u

# Avady meet en regeltechniek

## POOLEASY pH of Rx

Voor het proportioneel regelen van pH of chloor (mV).  
Geschikt voor privézwembaden 1 tot 150m<sup>3</sup> (pH-versie);  
1 à 80m<sup>3</sup> (Rx-versie)



Sonde pH  
of redox

zonder  
sensor



Meer over  
het product :  
kijk naar de  
video!



Horizontale installatie

Verticale installatie



### Innoverend

Eén enkel punt voor meten en  
injectie  
Sensor 100% beschermd door de  
buis van de sensor-houder



### Optimaal

Overwinteringsstop vervangt de  
sensor in de sensor-houder



### Praktisch

- Past op DN50 en DN63
- Verticaal installatie mogelijk.

## CARACTÉRISTIQUES

Duidelijke weergave van pH- of ORP-waarde en berichten.

Optimale gebruikersinterface: één functie per knop, menu beschikbaar in 7 talen

Past de dosering aan op basis van de vereiste chemische producten (proportioneel).

Volumetrisch alarm om het legen van de chemische container te voorkomen.

Sonde beschermd tegen elektrische stromen die in het water worden geïnduceerd.

Geleverd met installatie kit waaronder 2 in 1 sensor-houder en zijn boorgereedschap, pH of redox sensor

REF	OMSCHRIJVING
AVA-450-0236	POOLeasY pH (1,5l/u) met installatie kit*
AVA-450-0237	POOLeasY Rx (1,5l/u) met installatie kit

\*Niet te gebruiken in combinatie met zoutzuur  
Voor een goede redox meting dient de stabilisator van het zwembad niet meer dan 15 ppm te bedragen (15mg/l)  
\*\*\*Zie voorwaarden op [www.avadypool.com](http://www.avadypool.com)

## Toebehoren en onderhoud POOLeasY pH en POOLeasY Rx

REF	OMSCHRIJVING
AVA-451-0243	Standaard peristaltische buis (voor apparaten na 01/2016)
AVA-451-0194	Injectieklep voor peristaltische pomp 1/2" - 4x6
AVA-451-0121	Sondehouder op de leiding voor pH of redoxelektrode - 120mm
AVA-451-0084	Verticale sondehouder 2 in 1
AVA-451-0197	Zeef voor peristaltiek
AVA-451-0218	Deksel voor sonde pH of Rx
AVA-451-0254	EPDM afdichting 11,9 x 2,62

## PROPILOT pH®/ Rx

Geschikt voor privé zwembaden 1 tot 280m<sup>3</sup>  
 Geschikt voor openbare zwembaden 1 tot 180m<sup>3</sup>



Sonde pH  
of redox

zonder  
sensor



Complete installatie kit geleverd met 2 in 1 sensor-houder  
 + 1 jaar garantie op de sensoren!



Meer over  
het product :  
kijk naar de  
video

### KENMERKEN

- Duidelijke weergave van pH- of ORP-waarde en massages.
- Optimale gebruikersinterface: één functie per knop, menu beschikbaar in 7 talen
- Uitgerust met een gouden Rx sonde, laat het apparaat de regeling toe in een zoute omgeving.
- De Rx-uitgang maakt het ook mogelijk om een magneetventiel of een doseerpomp aan te sturen.
- Geïntegreerde pH-pomp\*\*:
- 1,5 l/u > particulier: tot 150 m<sup>3</sup> - publiek: tot 100 m<sup>3</sup>
- 3 l/u > rivé: tot 280 m<sup>3</sup> - publiek: tot 180 m<sup>3</sup>
- Afhankelijk van het te behandelen volume kiest u de juiste chloorpomp (hieronder).
- Volumetrisch alarm om het legen van de chemische container te voorkomen.
- Dosering in verhouding tot de vraag naar pH en chloor
- Sondes beschermd tegen in het water geïnduceerde elektrische stromendemande en pH et chlore

REF	OMSCHRIJVING
AVA-450-0238	PROpilot pH® RX (1,5l/u) met installatie kit*
AVA-451-0347	AvadyConnect®-communicatiekit

\*Niet te gebruiken in combinatie met zoutzuur  
 Voor een goede redox meting dient de stabilisator van het zwembad niet meer dan 15 ppm te bedragen (15mg/l)  
 \*\*Zie voorwaarden op [www.avadypool.com](http://www.avadypool.com)

## TOEBEHOREN EN ONDERHOUD POOLEASY EN PROPILOT

REF	OMSCHRIJVING
AVA-451-0299	Cristal Stop injector voor 2in 1 sonde
AVA-451-0300	Cristal Stop klep Ø 4 (3 stk)
AVA-451-0243	Standaard peristaltische buis (voor apparaten na 01/2016)
AVA-451-0191	pH sonde 5m lang 80mm-5m kabel
AVA-451-0213	Rx sonde 5m lang 80mm-5m kabel
AVA-451-0084	2 in 1 injector sondehouder
AVA-451-0197	Zeef voor persistaltiek
AVA-451-0253	Compleet hydraulieke kit (voor apparaten na 01/2016)
AVA-450-0316	Aanzuigslang H50 met Jack aansluiting (voor 25L bus)
AVA-450-0060	MAGNET S10 - 2L/u
AVA-450-0148	MAGNET S10 - 6L/u
AVA-450-0072	MAGNET S20 - 8L/u
AVA-450-0152	MAGNET S20 - 12L/u
AVA-450-0068	MAGNET S40 - 50L/u
AVA-450-0240	Péfix 1.5L/u
AVA-450-0242	Péfix 3L/u
AVA-451-0249	Magnet adapterventiel voor 2 in 1 injector
AVA-451-0274	C14 aansluiting voor AvadyConnect communicatie

# Avady meet en regeltechniek

## PANPILOT pH® TURBOXY CLT S20

Geschikt voor privé zwembaden 15 tot 300m<sup>3</sup>



Meer over het product :  
kijk naar de video!

### Web-interface AvadyConnect®

Apparaat dat klaar is om de AVADYCONNECT® -optie te ontvangen om de gegevens met betrekking tot de baden op afstand te raadplegen en te beheren.



### KENMERKEN

Duidelijke weergave van pH, chloorwaarde in ppm, temperatuur en meldingen

Optimale gebruikersinterface: menu in 7 talen inbegrepen

Het paneel is klaar voor gebruik met de bijgeleverde installatieaccessoires.

Geleverd met de complete installatiekit

Apparaat dat geschikt is om de AvadyConnect®-optie te ontvangen

Combineert het beste van de doseerpomptechnologie: peristaltisch voor pH en elektromagnetisch voor chloor.

Amperometrische sonde/wandinstallatie

Dankzij de gepatenteerde Turboxy®-technologie is de analysekamer compact en gemakkelijk te onderhouden.

De bemonstering ervan vergemakkelijkt de verplichte handmatige analyse.

Verplaatsingscontrole op [www.avadyconnect.com](http://www.avadyconnect.com), dankzij de optionele kit

Compatibel met organisch en anorganisch chloor en met stabilisator tot 40 mg/L

Volume-alarm om het leegmaken van een chemische voorraadbus te voorkomen

Stromingsdetectie geïntegreerd in de Turboxy®-sonde

Ingangsaansluitingen voor pH- en chloorteinde van tanksensoren

REF	OMSCHRIJVING
AVA-450-0273	PANpilot pH® Turboxy S20 (3-8L/u)
AVA-450-0294	AvadyConnect® Optie**

### Toebehoren en onderhoud PANduo pH® Turboxy S20

REF	OMSCHRIJVING
AVA-451-0243	Standaard peristaltische buis (voor apparaten na 01/2016)
AVA-451-0191	pH sonde 5m lang 80mm-5m kabel
AVA-451-0084	2 in 1 injector sondehouder
AVA-451-0197	Zeef voor peristaltische pomp
AVA-451-0253	Compleet hydraulieke kit (voor apparaten na 01/2016)
AVA-450-0316	Aanzuigslang H50 met Jack aansluiting (voor 25 bus)
AVA-451-0217	PVC cristal buis 4x6mm-25m
AVA-451-0238	2 in 1 sondehouder injector
AVA-451-0259	Standaard Turboxy onderhoudskit
AVA-450-0318	Aanzuigslang H80 met Jack aansluiting (voor 60 tot 100L bus)
AVA-451-0195	Injectieklep elektromagnetische pomp met schroefdraad 1/2"
AVA-451-0329	Set van 5 schuimen voor beschermende filtersnelkoppeling
AVA-451-0194	Injectieklep 1/2" - 4x6

\*Niet te gebruiken in combinatie met zoutzuur

Voor een goede redox meting dient de stabilisator van het zwembad niet meer dan 15 ppm te bedragen (15mg/l)

\*\*Zie voorwaarden op [www.avadypool.com](http://www.avadypool.com)

# Avady meet en regeltechniek

## DUO pH<sup>®</sup> Rx

Geschikt voor privé zwembaden 1 tot 150m<sup>3</sup>,  
openbare zwembaden 1 tot 90m<sup>3</sup>,



Sonde pH  
of redox

zonder  
sensor



Meer over  
het product :  
kijk naar de  
video



Geleverd inclusief 2x 2-in-1 sensor houder  
+ 1 jaar garantie op de sensoren!\*\*\*



### KENMERKEN

- Gelijktijdige weergave van pH- en redox (chloor) waarden
- Sondes beschermd tegen in het water geïnduceerde elektrische stromen
- Instelbare dosering voor regelen van zowel kleine als grote volumes
- Ontwikkeld voor privé baden met ingebouwde pompen van 1,5 l/u tot 80 m<sup>3</sup>
- Geschikt voor 1 tot 2 personen /10 m<sup>3</sup> /dag.
- Volumetrisch alarm voorkomt ongewenst leeglopen van het vat met chemicaliën
- Past dosering aan op benodigde hoeveelheid pH en chloor
- Volumetrisch alarm om het legen van de chemische container te voorkomen

REF	OMSCHRIJVING
AVA-450-0324	DUO pH <sup>®</sup> Rx* 1,5l/u
AVA-451-0347	AvadyConnect <sup>®</sup> -communicatiekit**

### Toebehoren en onderhoud duo ph<sup>®</sup> rx

REF	OMSCHRIJVING
AVA-451-0243	Standaard peristaltische buis (voor apparaten na 01/2016)
AVA-451-0191	pH sonde 5m lang 80mm-5m kabel
AVA-451-0213	Rx sonde 5m lang 80mm-5m kabel
AVA-451-0084	2 in 1 injector sondehouder
AVA-451-0253	Compleet hydraulieke kit (voor apparaten na 01/2016)
AVA-450-0316	Aanzuigslang H50 met Jack aansluiting (voor 25l bus)
AVA-451-0217	PVC cristal buis 4x6mm-25m
AVA-451-0238	2 in 1 sondehouder injector
AVA-450-0318	Aanzuigslang H80 met Jack aansluiting (voor 60 tot 100L bus)

\*Niet te gebruiken in combinatie met zoutzuur

Voor een goede redox meting dient de stabilisator van het zwembad niet meer dan 15 ppm te bedragen (15mg/l)

\*\*Zie voorwaarden op [www.avadypool.com](http://www.avadypool.com)

# Avady meet en regeltechniek

## PANDUO pH® TURBOXY

Geschikt voor privézembaden 15 tot 220m<sup>3</sup>



Meer over  
het product :  
kijk naar de  
video!

### Web-interface AvadyConnect®

Apparaat dat klaar is om de AVADYCONNECT® -optie te ontvangen om de gegevens met betrekking tot de baden op afstand te raadplegen en te beheren.



Nieuw design tijdens het seizoen

### KENMERKEN

Duidelijke weergave van pH, chloorwaarde, temperatuur en meldingen.

Optimale gebruikersinterface: menu in 7 talen inbegrepen.

Het paneel is gebruiksklaar en voorbedraad met de meegeleverde installatieaccessoires.

Geleverd met de complete installatiekit

Dankzij de gepatenteerde Turboxy®-technologie is de analysekamer compact, wat het onderhoud vergemakkelijkt.

Amperometrische sonde.

De bemonstering vergemakkelijkt de verplichte handmatige analyses.

Afstandsbediening op [www.avadyconnect.com](http://www.avadyconnect.com), dankzij de optionele kit.

Compatibel met organisch en anorganisch chloor en stabilisator tot 40mg/l.

Volumetrisch alarm om het legen van de houder met chemische producten te vermijden.

Stromingsdetectie geïntegreerd in de Turboxy® sonde.

Jacks input voor pH- en chloortankbodemdetectoren.

REF	OMSCHRIJVING
AVA-450-0297*	PANduo pH® Turboxy (1,5-3l/u) (vatbaar voor de AvadyConnect®)
AVA-450-0294	AvadyConnect®* optie
AVA-450-0303	Temperatuur voor paneel optie

\*Nieuw design tijdens het seizoen

### TOEBEHOREN / ONDERHOUD

REF	OMSCHRIJVING
SEK-451-0009	Chemicaliëntank 100l
SEK-451-0010	Opvangbak voor 100 liter tank
AVA-450-0316	Aanzuigslang H50 met Jack aansluiting (voor 25L bus)
AVA-450-0318	Aanzuigslang H80 met Jack aansluiting (voor 60 tot 100L bus)
AVA-451-0292	Schoonmaakoplossing 250ml voor pH/Rx sonde
AVA-451-0291	Opbergingsoplossing 100ml voor pH/Rx sonde
AVA-451-0243	Peristaltische buis (apparaten na 01/2016)
AVA-451-0253	Compleet hydraulieke kit (voor apparaten na 01/2016)
AVA-451-0194	Injectieklep 1/2" - 4X6
AVA-451-0329	Set van 5 schuimen voor beschermende filtersnelkoppeling
AVA-451-0314	Schurende onderhoudskit Turboxy B10

\*Zie voorwaarden op [www.avadypool.com](http://www.avadypool.com)



# Avady meet en regeltechniek

## DUO pH® TURBOXY

Geschikt voor privé zwembaden 1 tot 150m<sup>3</sup>



Sonde pH of redox

zonder sensor



### Web-interface AvadyConnect®

Apparaat dat klaar is om de AVADYCONNECT® -optie te ontvangen om de gegevens met betrekking tot de baden op afstand te raadplegen en te beheren.



Meer over het product : kijk naar de video



Turboxy afstandsbedieningskit

Sonde Turboxy®

### KENMERKEN

Duidelijke weergave van pH, chloorwaarde, temperatuur en meldingen.

Optimale gebruikersinterface: één functie per knop, menu beschikbaar in 7 talen.

Vereenvoudigde amperometrische meting

Compatibel met organisch en anorganisch chloor en met de aanwezigheid van stabilisator tot 50ml/L.

Geïntegreerde pompen : -pH 1.5L/u  
-Chlore 3L/u

Montage op DN50 buizen (horizontale of verticale montage)

Volumetrisch alarm om het legen van de houder met chemische producten te vermijden.

Stromingsschakelaar geïntegreerd in de Turboxy® -sonde

Ingangs aansluitingen voor einddetectoren voor de pH- en chloordetectie van de tank.

REF	OMSCHRIJVING
AVA-450-0296*	DUO pH® Turboxy
AVA-450-0294	AvadyConnect® Optie**

\*Nieuw design tijdens het seizoen



Turboxy afstandsbedieningskit  
Aanbevolen voor optimale prestaties

### TOEBEHOREN / ONDERHOUD

REF	OMSCHRIJVING
AVA-451-0243	Standaard peristaltische buis (voor apparaten na 01/2016)
AVA-451-0191	pH sonde 5m lang 80mm-5m kabel
AVA-451-0084	2 in 1 injector sondehouder
AVA-451-0253	Compleet hydraulieke kit (voor apparaten na 01/2016)
AVA-450-0316	Aanzuigslang H50 met Jack aansluiting (voor 25L bus)
AVA-451-0217	PVC cristal buis 4x6mm-25m
AVA-451-0238	2 in 1 sondehouder injector
AVA-451-0259	Standaard Turboxy onderhoudskit
AVA-450-0318	Aanzuigslang H80 met Jack aansluiting (voor 60 tot 100L bus)
AVA-451-0351	Turboxy afstandsbedieningskit

\*Niet te gebruiken in combinatie met zoutzuur

Voor een goede redox meting dient de stabilisator van het zwembad niet meer dan 15 ppm te bedragen (15mg/l)

\*\*Zie voorwaarden op [www.avadypool.com](http://www.avadypool.com)

# Toebehoren voor Avady apparaten

## SONDES EN SONDEHOUDERS



REF	OMSCHRIJVING
1	AVA-451-0106 Sonde voor pomp alleen pH 5 lm. Lengte 120 mm (voor PRIM en MAGNET)
2	AVA-451-0107 Sonde voor pomp alleen Rx 5 ml. Lengte 120 mm (voor MAGNET S20)
3	AVA-451-0100 Sonde voor paneel pH x1 m. Lengte 120 mm (Physico/Pan Magnet/Profitness)
4	AVA-451-0101 Sonde voor paneel pH x 1m. Lengte 120 mm (Pan Magnet)
5	AVA-451-0121 Sondepoort op de leiding voor pH- of redoxelektrode van 120 mm lengte
6	AVA-451-0190 Sonde pH voor Simpool lengte 80 mm
7	AVA-451-0191 Sonde pH 5 m Lengte 80 mm [2-1]
8	AVA-451-0213 Sonde Rx 5 m Lengte 80 mm [2-1]
9	AVA-451-0084 Sensor-houder injector 2-1 horiz/vert Ø 50 of 63 (Pooleasy/PROpilot)
10	AVA-451-0104* Glazen pH sensor lg 120 te schroeven PG13,5/S8
	AVA-451-0105* Glazen Redox sensor lg 120 te schroeven PG13,5/S8
	AVA-451-0255 Redox sensor OR 5m voor Propilot pH/Rx
	AVA-451-0235 CLM-sonde, vrij chloor organisch/anorganisch
	AVA-451-0103 Gel voor CLM-sonde (organisch/anorganisch chloor)
	AVA-451-0098 Membraan voor CLM (organisch/anorganisch chloor) sensor

\* Compatibel met concurrerende merken: Bayrol, Prominent, Syclope en Dynotech..

# Toebehoren voor Avady apparaten

## IJKVLOEISTOF FLESJES 100 ML



AVA-451-0111



AVA-451-0110



AVA-451-0113

REF	OMSCHRIJVING
AVA-451-0111	Flesje ijkvloeistof pH 7
AVA-451-0110	Flesje ijkvloeistof pH 4
AVA-451-0113	Flesje ijkvloeistof 475 mV Redox
AVA-451-0157	Flesje ijkvloeistof pH 7,3 (Simpool)
AVA-451-0112	Flesje ijkvloeistof pH 9

## PRODUCTEN

REF	OMSCHRIJVING	
ACT-500-0117	ACTI pH Minus 20L Vloeibaar	<b>ADR</b>
ACT-500-0084	ACTI pH Plus 20L Vloeibaar	<b>ADR</b>
SEK-451-0009	100l tank voor chemicaliën	
SEK-451-0010	Opvangbak voor 100l tank	
NRW-500-0001	Polyfosfaat kristallen: een paar kristallen in de chloor tank voorkomt kalkvorming in de vloeibare chloor injectors.	

## ANDERE TOEBEHOREN



AVA-451-0194



AVA-451-0196



AVA-451-0329

REF	OMSCHRIJVING
AVA-451-0194	Injectieklep 1/2" - 4 X 6
AVA-451-0195	Injectieklep 1/2" - 4 X 6 elektromagnetische pomp met draad 1 1/2"
AVA-451-0193	Voetfilter universeel 4 x 6 voor elektromagnetische pomp type MAGNET
AVA-451-0196	Wasbare filterpatroon 5"
AVA-450-0248	Aanzuigslang H50 - 4x6 - 4 draden
AVA-450-0316	Aanzuigslang H50 - 4x6 - Stekker
AVA-450-0318	Aanzuigslang H80 - 4x6 - Stekker
AVA-450-0319	Aanzuigslang H80 - 4x6 - 4 draden
AVA-451-0292	Schoonmaakoplossing 250 ml voor pH/Rx sonde
AVA-451-0291	Opbergingsoplossing 100 ml voor pH/Rx sonde
AVA-451-0349	Peristaltisch buisje voor blauwe POOLEasy en BF
AVA-451-0350	Peristaltisch buisje voor blauwe PRIM
AVA-451-0197	Zeef voor peristaltiek
AVA-451-0243	Peristaltische tube voor PoolEasy/PRIM Tempo UV/PROpilot zwart
AVA-451-0329	Set van 5 schuimen voor beschermende filtersnelkoppeling

## SONDES & SENSOREN HOUDER



RÉF	OMSCHRIJVING
PAC-451-0048	PH Sonde
PAC-451-0049	ORP-REDOX Sonde
PAC-451-0050	Conductiviteit Sonde
PAC-450-0112	Pentair sonde houder
SEK-450-0065	Seko sonde houder ø50
SEK-450-0002	Seko sonde houder ø63

## ZELIA POD

Voor beheersbare wateranalyse



**Meer dan een toebehoren een compleet hulpmiddel voor waterbehandeling**

**Compatibele apparaten/systemen :**

- Elektrolysertoestel + pH-regeling
- Elektrolysertoestel + ORP-analyse
- UV-behandeling + pH / ORP dosering
- pH- / ORP-regelaar

### KENMERKEN

Meet- en injectiekamer

Ultra-compacte

Voor een eenvoudige installatie van waterbehandelingsapparatuur

Beperkt het boren in de pijp (sondes, injectoren, etc.)

Betrouwbare meting dankzij de afzonderlijke injectie in de Zelia Pod

Transparante apparatuur voor een snelle visualisatie van de waterstatus

REF	CODE	AFMETINGEN	BIJGELEVERDE ACCESSOIRES
CCE-450-0014	PF10J049	185 x 65 mm	2 injectiekit, 2 sondehouder, 1 aardpen
CCE-571-0059	MPCP0100		Stroomdetector

# Cellen voor apparaten met polariteitsomkering

## MONARCH / DAVEY CELLEN



2  
JAAR  
GARANTIE

EcoSalt  
BMSC



EcoSalt Redox



Promatic

Cel voor ProGenius op aanvraag

3  
JAAR  
GARANTIE

### EcoSALT cellen model BMSC/MES (CELL IN "U") + REDOX

REF	MODEL GEINSTALLEERD APPARAAT OF LAMP CEL	INDICATIEF ZWEMBAD-VOLUME M <sup>3</sup>	MINIMAAL VEREIST ZOUT-GEHALTE
MNC-450-0580	EcoSalt BMSC 8	< tot 40	3g/l
MNC-450-0554	EcoSalt BMSC 13	< tot 65	3g/l
MNC-450-0555	EcoSalt BMSC 20	65 tot 100	3g/l
MNC-450-0556	EcoSalt BMSC 26	100 tot 130	3g/l
MNC-450-0588	EcoSalt REDOX	60	3g/l

### EcoSalt cellen model DES (In line Cellen) + EcoSalt2

REF	MODEL GEINSTALLEERD APPARAAT OF LAMP CEL	INDICATIEF ZWEMBAD-VOLUME M <sup>3</sup>	MINIMAAL VEREIST ZOUT-GEHALTE
MNC-450-0593	EcoSalt DES13	< 65	3g/l
MNC-450-0594	EcoSalt DES20-Poolfresh PFD 20CE	65 à 100	3g/l
MNC-450-0595	EcoSalt DES26	100 à 300	3g/l
MNC-450-0605	Poolfresh PFD 8CE	< à 40	3g/l
MNC-450-0596	EcoSalt2 DES2-25E	< à 75	3 g/l
	EcoSalt2 DES2-15EL	< à 75	1,5 g/l
MNC-450-0597	EcoSalt2 DES2-15E	75 à 125	3 g/l
MNC-450-0598	EcoSalt2 DES2-35E	125 à 175	3 g/l
	EcoSalt2 DES2-25EL	75 à 175	4,5g/l

### EcoSalt cellen model ProMatic, ESC Max en ProGenius

REF	MODEL GEINSTALLEERD APPARAAT OF LAMP CEL	INDICATIEF ZWEMBAD-VOLUME M <sup>3</sup>	MINIMAAL VEREIST ZOUT-GEHALTE
MNC-450-0552	ProMatic ESC16 - ESC16pH	< 80	3 g/l
	ProMatic ESC24-ESC24pH	80 à 120	3 g/l
MNC-450-0553	ProMatic ESC36 - ESC36pH	120 à 160	3 g/l
	ProMatic ESC48-MPS40	160 à 200	3 g/l
MNC-450-0582	ESC MAX77 - MPS50	250	3 g/l
MNC-450-0581	ESC MAX PLUS	300 à 400	3 g/l
MNC-450-0591	ProGenius DPGB14	< 70	3 g/l
MNC-450-0592	ProGenius DPG23	70 à 115	3 g/l

## ANDERE VERVANGINGSCELLEN



T-Cell cel



### Hayward cellen

REF	MODEL GEINSTALLEERD APPARAAT OF LAMP CEL	VOORSTEL VERVANGINGSCEL	INDICATIEF ZWEMBAD-VOLUME M <sup>3</sup>	MINIMAAL VEREIST ZOUT-GEHALTE
HAY-451-0523	Aquarite® Pro 60 m <sup>3</sup>	T-CELL-3-E	60	3,2 g/l
HAY-451-0524	Aquarite® Pro 95 m <sup>3</sup>	T-CELL-9-E	95	3,2 g/l
HAY-451-0522	Aquarite® Pro 150 m <sup>3</sup>	T-CELL-15-E	150	3,2 g/l
HAY-450-1128	Aquarite® Pro LS 60 à 90 m <sup>3</sup>	T-CELL-15-LSE	90	1,5 g/l
HAY-450-1141*	Salt & Swim 75 m <sup>3</sup> 15 gr	SAS15LD-CELL-EU	75	
HAY-450-1130*	Salt & Swim 110 m <sup>3</sup> 22 gr	SAS22LD-CELL-EU	110	

\*Vervangingscellen voor Salt & Swim 2.0, zie p. 208



Poolrite cel

OP  
BESTELLING

### Poolrite cellen

REF	MODEL GEINSTALLEERD APPARAAT OF LAMP CEL	VOORSTEL VERVANGINGSCEL	INDICATIEF ZWEMBAD-VOLUME M <sup>3</sup>	MINIMAAL VEREIST ZOUT-GEHALTE
MNC-450-0546	Poolrite/Sterilor 70 m <sup>3</sup>	AKS-150 6 platen	70	5 g/l
MNC-450-0574	Poolrite/Sterilor 110 m <sup>3</sup>	AKS-250 8 platen	110	5 g/l
MNC-450-0547	Poolrite/Sterilor 170 m <sup>3</sup>	AKS-350 10 platen	170	5 g/l



Clearwater LM2 cel

OP  
BESTELLING

### Clearwater cellen

REF	MODEL GEINSTALLEERD APPARAAT OF LAMP CEL	VOORSTEL VERVANGINGSCEL	INDICATIEF ZWEMBAD-VOLUME M <sup>3</sup>	MINIMAAL VEREIST ZOUT-GEHALTE
MNC-450-0572	Clearwater LM2 65 m <sup>3</sup>	LM2-15 7 platen	60	4 g/l
MNC-450-0573	Clearwater LM2 100 m <sup>3</sup>	LM2-24 7 platen	95	4 g/l
MNC-450-0575	Clearwater LM2 180 m <sup>3</sup>	LM2-40 11 platen	150	4 g/l





# AUTO- MATISERING

**232** PoolCop

**236** Pentair intelligente besturingen

**240** Hayward intelligente besturing

# PoolCop



## POOLCOP, TRANSFORMEER JE ZWEMBAD BELEVING

Connecteer je zwembad om die zelfstandiger te maken, zo wordt het ecologisch en economisch beheerst, dat is waar PoolCop voor staat.

Meer dan een automatisering, PoolCop is een intelligent systeem die voortdurend en in real-time je zwembad en alle parameters analyseert om steeds een perfect zwembad te verkrijgen.

Zo bepaalt het de ideale waterbehandeling, detecteert mogelijke anomalieën en maakt ook controle op afstand van de gehele zwembadomgeving mogelijk.

De nieuwste technologieën en het Big Data-cloud platform geven een nieuwe dimensie aan het onderhoud en beheer van het zwembad.

# PoolCop

Always. Better. Blue.

## EEN OPLOSSING, TWEE MOGELIJKHEDEN



-  PROGRAMMERING VAN DE FILTRATIE
-  AUTOMATISCHE FILTERREINIGING
-  NIVEAUREGELING (HOOG EN LAAG)
-  AUTOMATISCH BIJVULLEN NAAR GELANG DE WEERSOMSTANDIGHEDEN
-  VROEGTIJDIGE OPSPORING VAN LEKKEN
-  CONTROLE VAN PH EN DESINFECTIE VAN WATER  
(ÉÉN SENSOR DIE PH EN ORP COMBINEERT)
-  REGELING WATERTEMPERATUUR
-  WATERDRUKBEWAKING
-  CONTROLE VAN BIJKOMEND APPARATUUR :  
ROBOT, VERLICHTING, FONTEIN, VERWARMING...
-  BEWAKING EN CONTROLE VIA DE WEB INTERFACE



Meer informatie op  
[www.poolcop.com](http://www.poolcop.com)



**OPLEIDINGEN "E-LEARNING"**

Vraag info bij uw vertegenwoordiger



	Funcities en uitrusting	PoolCop Evolution	PoolCop Genesis
STANDAARD	<b>Filtratie:</b> Automatische modus en duur van de filtratie en bediening van VS pompen inbegrepen	✓	✓
	<b>Filtratie:</b> Automatisch backwashen van filtermedia	✓	Optie: BESGO-kraan
	<b>Filtratie:</b> Automatische 6-weg kraan	✓	-
	<b>Niveau regeling:</b> Uitgerust voor automatisch bijvullen en afvoeren met lekdetectie	✓	Optie: BESGO-kraan
	<b>Waterbehandeling:</b> Uitgerust voor meting en dosering van pH en ORP via timers	✓	✓
	<b>Programmeerbare uitgangen:</b> Automatische modus voor robots, verwarming, verlichting, fontein,...	6 (14 met xM8)	6 (14 met xM8)
	<b>Programmeerbare ingangen:</b> Zwembadafdekkin, laag niveau van chemicaliën, externe bediening,...	2 (10 met xM8)	2 (10 met xM8)
	<b>Luchttemperatuur:</b> anti-vries functie	✓	✓
<b>Verbonden:</b> uitgerust voor internet, toezicht en controle van het zwembad, analyses en back-ups, emailbericht	✓	✓	
OPTIONEEL	<b>Niveau regeling:</b> kit met sondes voor skimmer of overloop	Kit waterniveau	Kit waterniveau
	<b>pH en waterbalans:</b> meting en dosering	ORP+pH sonde	ORP+pH sonde
	<b>Desinfectie:</b> Meting en/of dosering van chloor, zoutelektrolyse, UV,...	ORP+pH sonde	ORP+pH sonde
	<b>Desinfectie:</b> meting en bescherming van vrije chloor beschikbaar (DPD 1)	FAC pack	FAC pack
	<b>Extra veiligheidskraan voor afvoer:</b> aanbevolen voor technische lokalen onder waterniveau, en openbare zwembaden	NF Kraan	-
	<b>Opsporing van laag niveau van chemicaliën: notificatie</b>	Aanzuiglans met niveau	Aanzuiglans met niveau
	<b>Aansturing van extern materiaal:</b> 8 uitgangen en 8 ingangen	XM8 module	XM8 module
	<b>Connectie via mobiel netwerk</b> in geval van slecht internet verbinding	GSM Router	GSM Router
<b>Energie:</b> Elektrisch verbruik beter begrijpen en verbeteren	✓	✓	
COMPATIEBEL	<b>Alle types zwembaden:</b> Beton, liner, overloop, skimmers, kuip, PP...	✓	✓
	<b>Alle pompen:</b> 1 snelheid of variabele snelheid	✓	✓
	<b>Alle filters:</b> Hayward, Pentair, Waterco, Astral, <b>Kripsol...</b>	✓	✓
	<b>Alle types filters:</b> Multimedia (zand, glas, vezels, zeolite), patroonfilters, D.E...	✓	✓
	<b>Alle types waterbehandeling:</b> bestaand systeem of nieuw	✓	✓
	<b>Aansturing extern materiaal:</b> robots, verwarming, verlichting, afdekking,...	6 (14 met xM8)	6 (14 met xM8)
VEILIGHEID	<b>Voeding in noodgeval:</b> Batterij en meldingen	✓	-
	<b>Veiligheid kraan:</b> Elektronische fout, onderbreking, met meldingen	✓	✓
	<b>Veiligheid van de pomp:</b> verlies op aanzuig, verstopping, kranen die dicht zijn, met meldingen	✓	✓
	<b>Druk buiten grenswaarde:</b> Hoge en lage grens programmeerbaar en met meldingen	✓	✓
	<b>Overige:</b> Anti-vries, waterverbruik, chemicaliën niveau... (in functie van uitrusting die geplaatst is)	✓	✓

VIND ALLE MARKETING TOOLS EN VERKOOP STEUNTJES IN HET HOOFDSTUK "MARKETING TOOLS"

## Kies uw PoolCop

(Nu ook beschikbaar voor elektrolysebehandeling)



PoolCop Evolution



PoolCop Genesis

REF	CODE	OMSCHRIJVING
PCF-300-0031	ESB15AA-D	PoolCop Evolution 1.5"
PCF-300-0032	ESB20AA-D	PoolCop Evolution 2.0"
PCF-300-0041	GNA30AA-D	PoolCop Genesis
OPTIES		
PCF-300-0050	AC5302	Vrije chloor sonde
PCF-300-0051	OC0060	PoolCop Ocean 60
PCF-300-0052	OC0120	PoolCop Ocean 120
PCF-300-0053	OC0200	PoolCop Ocean 200

## Kies uw aansluitingset (PoolCop Evolution)

PoolCop Evolution past op het filter met de overeenkomstig aansluitingset

REF	MODEL	OMSCHRIJVING
PCF-300-0012	CK1512	Filter SuperPool 1.5"
PCF-300-0013	CK2012	Filter SuperPool 2"
PCF-300-0001	CK1501	Filter Hayward 1.5"
PCF-300-0002	CK2001	Filter Hayward 2"
PCF-300-0003	CK1510	Filter Pentair 1.5"
PCF-300-0004	CK2010	Filter Pentair 2"
PCF-300-0011	CK1518	Filter Waterco 1.5"/Lacron
PCF-300-0034	CK2018	Filter Waterco 2"/Lacron
PCF-300-0020	CK2009	Filter Waterco 2" Micron
PCF-300-0005	CK1503	Filter Astral, Certikin, MMC 1.5"
PCF-300-0006	CK2003	Filter Astral, Certikin, MMC 2"
PCF-300-0037	CK1522	Filter Kripsol, SuperPool LKR
PCF-300-0018	CK1504	Aansluitpack Filter Kripsol, SuperPool LKR, Hayward ProSeries HLTL (voor 12/2018) 1.5"
PCF-300-0014	CK2004	Aansluitpack Filter Kripsol, SuperPool LKR, Hayward ProSeries HL, HLTL, HLBTL 2.0"

Python, RTM, Aqua Easy,... aansluitpacks op aanvraag.

## Kies uw niveauregelingskit

Regelt het waterniveau



Waterlijn- of skimmer niveau kit



Overlooptank niveau kit

REF	CODE	OMSCHRIJVING
PCF-300-0022	NI5100	Waterlijn niveau of skimmer niveau kit
PCF-300-0019	NI4100	Overlooptank Niveau Kit

De kit omvat: sensor(en), aanboorzadels van  $\varnothing$  50 mm en 63 mm, magneetventiel, terugslagklep, 1/4 slag ventiel en 1/2" koppelstukken

## Kies uw pH + ORP sensor

Controle van pH en desinfectie (chloor, zout, enz.)



pH+ORP sensor

« drijvende verwijzing » technologie ongevoelig voor zwerfstromen en heeft een uitzonderlijke levensduur

REF	CODE	OMSCHRIJVING
PCF-300-0027	SO4902	pH + ORP PR sensor (chloor) kit voor PoolCop Evolution
PCF-300-0028	SO4903	pH+ ORP AU sensor (zout) kit voor PoolCop Evolution
PCF-300-0039	SO4912	pH + ORP PR sensor (chloor) kit voor PoolCop Genesis
PCF-300-0040	SO4913	pH + ORP AU sensor (zout) kit voor PoolCop Genesis



\* Conform condities fabrikant

PLL stopcontacten  
Verbinding met de internetbox via het lokale elektriciteitsnet zonder gebruik van een RJ45-kabel



Extra ventiel  
Ventiel normaal gesloten, beheerd door PoolCop. Voeg beveiliging toe voor zwembaden met een filterlokaal onder het waterniveau. Aanboorzadels van Ø 50 mm en 63 mm.



## OPTIES : Vul uw installatie aan

Om nog verder te gaan

REF	CODE	OMSCHRIJVING
PCF-300-0058	OC1002	Conductivity sensor voor PoolCop Ocean
PCF-300-0030	VN3003	Extra rioolklep 24VAC MC
PCF-300-0055	AC5610	Verbruik analysator 1~
PCF-300-0056	ACS620	Verbruik analysator 3~
PCF-061-0027*	PI1018	PLL stopcontacten
PCF-300-0057	PI400	Router cellular EU kit

\* Zolang de voorraad strekt

## ONDERHOUD : Voorbereiding van uw interventies

Alleen voor PoolCop Evolution

REF	CODE	OMSCHRIJVING
PCF-301-0008	C02202	Batterij 12VSLA
PCF-301-0022	PC1207	Onderhoudskit voor 6 weg klep 1,5"
PCF-301-0023	PC1208	Onderhoudskit voor 6 weg klep 2"

## PERIFIX POMP

### Gebruik

Doseerpomp voor chemicaliën\*

#### EENVOUDIG

Aan/uit schakelaar  
Vast debiet van 1.5 l/u  
(25 ml/min)

#### VEELZIJDIG

Santoprene tube ideaal voor het doseren van pH-(zwavel)zuur), verdunt chloor of vlokmiddel



#### COMPLEET

Geleverd met aanboorzadel DN50, voetfilter, injectieklep en een tube van 4 m voor het afvoeren en opzuigen van het product



Aanzuiglans

REF	OMSCHRIJVING
AVA-450-0240	Peristaltische pomp 1.5 l/u Tot 80 m <sup>3</sup>
AVA-450-0242	Peristaltische pomp 3 l/h Tot 140 m <sup>3</sup>
AVA-450-0316	Niveau aanzuiglans H50 4x6 Jack plug
ACTI-500-0117	ACTI pH Minus vloeibaar 20 L
ACTI-500-0084	ACTI pH Plus vloeibaar 20 L

\* alleen voor privébaden - voor openbare zwembaden zie pomp Magnet S10 op p. 408

Demonstratie op afspraak en technische ondersteuning bij de 1e installatie

# Pentair intelligente besturingen

MAESTRO



MAESTRO pH



MAESTRO Rx



MAESTRO SALT 13 of 27g/u

## KENMERKEN

Controle van de filtratiecycli van de watertemperatuur en de verlichting.

Automatische waterbehandeling vloeibare chloor (Maestro Rx) of zoutelektrolyse (Maestro Salt)

Aanpassing van de PH streefwaarde en digitale weergave van het PH gehalte op het apparaat en vanop afstand.

Aanpassing van de RedOX streefwaarde en digitale weergave van het RedOX gehalte op het apparaat en vanop afstand.

Het systeem verbindt draadloos met de internet modem om waar en wanneer je wil vanop een PC, smartphone of tablet het zwembad te monitoren en te controleren.

U wordt in 'real time' op de hoogte gesteld over de situatie van uw zwembad en technische apparaten.

Zwembad installateurs kunnen via PC, smartphone of tablet uw zwembad monitoren en onderhoud verrichten.

REF	OMSCHRIJVING
PAC-300-0763	MAESTRO pH Maestro kit met analysekamer en peristaltische pomp voor pH
PAC-300-0724	SPEED FC Kast voor het aansluiten van een VS pomp op de MAESTRO® domotica unit

REF	OMSCHRIJVING
PAC-300-0764	Maestro Rx kit, analysekamer, peristaltische pompen voor pH en injectie van vloeibaar chloor
PAC-300-0765	Maestro Salt kit, analysekamer, peristaltische pomp voor pH en Intellichlor IC20
PAC-300-0766	Maestro Salt kit, analysekamer, peristaltische pomp voor pH en Intellichlor IC40

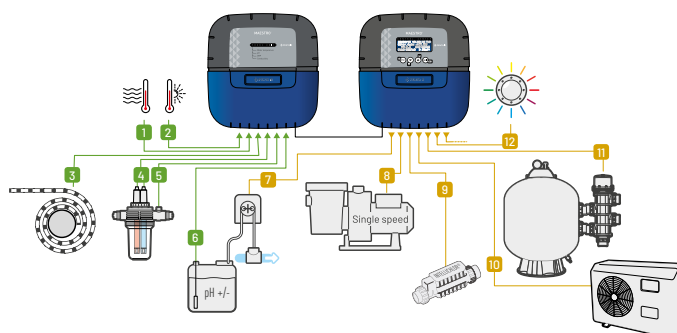

Vervangingssondes zie p. 228

# Pentair intelligente besturingen

## INTELLIPOOL

Ontworpen en ontwikkeld om alle mogelijkheden van de IntelliFlo® (VSD2 en VSF) pompen te benutten!



INTELLIPOOL pH



INTELLIPOOL Rx



INTELLIPOOL SALT 13 of 27g/u

### KENMERKEN

Geavanceerde controle en diagnostiek van de IntelliFlo VSD, VSD2 en VSF pomp.

Aanpassing van de PH streefwaarde en digitale weergave van het PH gehalte op het apparaat en vanop afstand.

Aanpassing van de RedOX streefwaarde en digitale weergave van het RedOX gehalte op het apparaat en vanop afstand.

Het systeem verbindt draadloos met de internet modem om waar en wanneer je wil vanop een PC, smartphone of tablet het zwembad te monitoren en te controleren.

U wordt in 'real time' op de hoogte gesteld over de situatie van uw zwembad en technische apparaten.

Zwembad installateurs kunnen via PC, smartphone of tablet uw zwembad monitoren en onderhoud verrichten.

PAC-300-0774 INTELLIPOOL pH IntelliPool kit met analysekamer en peristaltische pomp voor pH

REF	OMSCHRIJVING
PAC-300-0775	IntelliPool Rx kit met analysekamer, peristaltische pompen voor pH en injectie van vloeibaar chloor
PAC-300-0776	IntelliPool Salt kit, analysekamer, peristaltische pomp en Intellichlor IC20
PAC-300-0777	IntelliPool Salt kit, analysekamer, peristaltische pomp en Intellichlor IC40

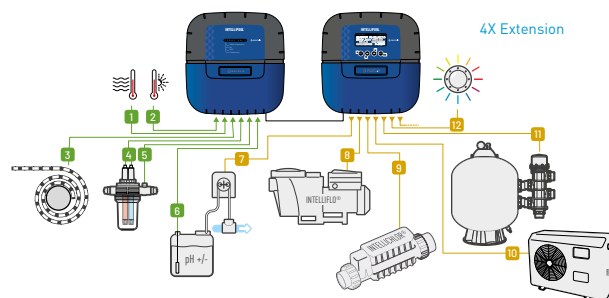

Vervangingssondes zie p. 228

# Pentair intelligente besturingen

## SOLEOVS

Compleet automatiseringssysteem met lokale besturing

Aangesloten oplossingen (Soleo Connect) beschikbaar tijdens het seizoen



### KENMERKEN

Geavanceerde controle en diagnostiek van de Pentair IntelliFlo, VSF, VSD2, VS2

Controle van de variabele snelheidspomp.

Programmering terugspoelen filter en controle van automatische filterkranen zoals de Pentair Provalve.

Geavanceerde controle en diagnostiek van IntelliChlor.

Aanpassing van de PH streefwaarde en digitale weergave van het PH gehalte op het apparaat.

Aanpassing van de RedOX streefwaarde en digitale weergave van het RedOX gehalte op het apparaat.

Controle van verwarming



SOLEO VS pH



SOLEO VS Rx



SOLEO VS SALT 13 of 27g/u

PAC-300-0778 SOLEO VS pH Soleo VS pH kit met pH en Redox sondes, peristaltische pomp voor pH

REF	OMSCHRIJVING
PAC-300-0779	Soleo VS kit, peristaltische pompen voor pH en injectie van vloeibaar chloor
PAC-300-0780	Soleo VS kit, peristaltische pomp voor pH en Intellichlor IC20
PAC-300-0781	Soleo VS kit, peristaltische pomp voor pH en Intellichlor IC40
PAC-450-0001*	SB-PF-ENS-005E Soleo Connect pH kit
PAC-450-0002*	SB-PF-ENS-005ERX Soleo Connect Rx kit
PAC-450-0003*	SB-PF-ENS-005ES13 Soleo Connect zout 13 kit
PAC-450-0004*	SB-PF-ENS-005ES27 Soleo Connect zout 27 kit

\*Beschikbaar tijdens het seizoen

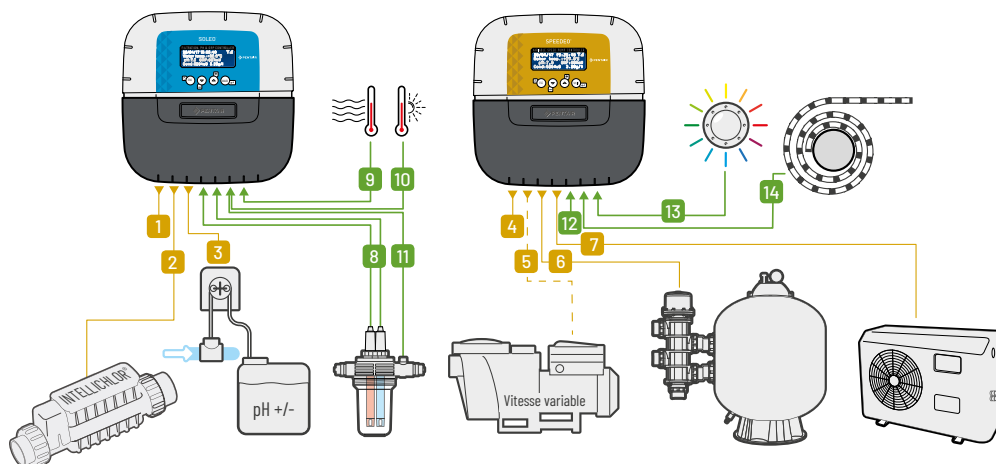

Vervangingssondes zie p. 228

# Pentair intelligente besturingen

## SOLEO

Waterkwaliteitscontroller met ORP-regeling



### KENMERKEN

Controle van single speed pompen

Controle filtratiecyclus

Aanpassing van de filtratieduur aan de watertemperatuur.

Systeem kan ge-upgrade worden om een variabele snelheidspomp aan te sturen.

Controle van zoutelectrolyse (apart geleverd) door Redox meting.

Aanpassing van de PH streefwaarde en digitale weergave van het PH gehalte op het apparaat.

Aanpassing van de RedOX streefwaarde en digitale weergave van het RedOX gehalte op het apparaat.

PAC-300-0759

Soleo pH

## SPEEDEO

Compleet automatiseringssysteem met lokale besturing.

Aangesloten oplossingen (Speedeo Connect) beschikbaar tijdens het seizoen

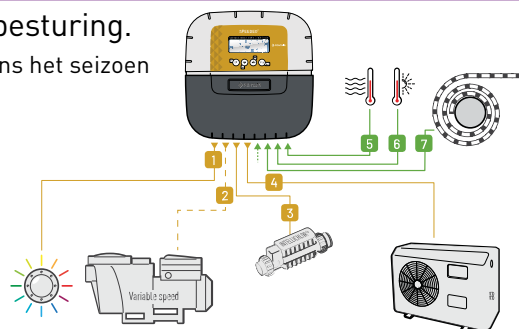

### KENMERKEN

Beheer en diagnose van de IntelliFlo VS2, VSD2 en VSF pompen.

Beheer van pompen met variabele snelheid.

Programmering van terugspoelingen en besturing van de Pentair ProValve automatische klep. (apart verkrijgbaar)

Beheer van de IntelliChlor via busverbinding.

Regeling van traditionele verwarming (warmtepomp, elektrische verwarming) en van zonneverwarming, met zonprioriteit.

Vervangt de CONTROLPRO™

Intelligent en economisch antivriessysteem.

Beheer van de verlichting

Compatibel met INTELLIBRITE®

Systeem uitbreidbaar met de Soleo® voor regeling van de waterchemie

REF

OMSCHRIJVING

PAC-300-0718

Speedeo

PAC-300-0046\*

Speedeo Connect

\*Beschikbaar tijdens het seizoen

## INTELLICOM 2

Relaisdoos voor de ontvangst van de inkomende signalen onder 15 tot 220 V die worden vertaald in snelheidswijzigingen van de IntelliFlo

### KENMERKEN

IntelliComm™ is een bedieningskast die de gebruiker in staat stelt verbinding te maken met andere toepassingen met IntelliFlo®

Voorbeelden van toepassingen: afdekking van het zwembad met snelheid 1, verwarming van het zwembad met snelheid 2, reiniging van het zwembad met snelheid 4

Kan worden aangesloten op bedieningskasten van andere merken



REF

OMSCHRIJVING

PAC-300-0727

IntelliComm 2™ unit

PAC-101-0007

Intelliflo 2 - wire communication cable

Zolang de voorraad strekt

Vervangingssondes zie p. 228

Meer info in het hoofdstuk waterbehandeling zie p. 205

# Hayward intelligente besturingen

## CONTROL STATION EXPERT LINE

Beheer uw zwembad op afstand



\* 4 jaar garantie indien het product bij een Totally Hayward® partner wordt gekocht



**Stem controle via Alexia of Google assistent !**



Download de gratis app «Hayward Poolwatch» om te genieten van het afstand beheer in combinatie met de wifi-module.



- Touch screen display (optioneel) voor eenvoudige en intuïtieve bediening
- Een uniek toestel waarmee de regeling van waterparameters en de afstandsbediening van apparatuur mogelijk is
- 4 bijkomende relais voor de regeling en het beheer van de filtratie, de regeling van de verwarming, de verlichting en de bijkomende toestellen (buitenverlichting, animatie van het zwembad,...).
- 3 aangedreven relais (230V) met inbegrip van pH-doseerpompen en desinfectiemiddel
- Sonde voor vrije chloormeting (optioneel)
- Verkocht met de Sense and Dispense module voor continue pH- en Redox-monitoring.
- Twee doseerpompen maken de regeling van de pH-waarde en de injectie van vloeibaar chloor mogelijk.
- Inclusief wifi-module: eenvoudig en onbeperkt beheer op afstand

### TECHNISCHE EIGENSCHAPPEN

<b>Wifi-module</b>	Inbegrepen
<b>4 potentieelvrije hoofduitgangen</b>	Filtratie/ Verlichting / Verwarming / Andere bijkomende apparatuur
<b>Bijkomende uitgang</b>	230 V 50 Hz
<b>pH-regeling</b>	Ja (Goldline sonde)
<b>ORP-regeling</b>	Ja (Goldline sonde)
<b>Display</b>	2,8" TFT
<b>Stroom</b>	230 V 50 Hz
<b>Afmetingen</b>	270 X 220 X 115 mm
<b>Elektronische kast</b>	Zwart ABS brandveilig plastic
<b>Veiligheidsdeksel</b>	Zwart ABS plastic

HAY-450-1044    CST-CTL-PHORP    Control Station pH & ORP

\*Verandering van ref tijdens het seizoen

### OPTIONS

HAY-450-0955	H-OPTION-CL	Vrij chloor sonde
HAY-450-0920	AQR-PLUS-PANL	Afstandsbehuizing
HAY-450-0944	AQR-PLUS-CANNE	Aanzuigslang met lege bus detectie
HAY-450-1189	RS3NET-OPTION-L	Ethernet module
HAY-450-1046	CTS-OPTION-TS	Touch Screen
HAY-451-0633	PR015-10	pH sonde Goldline kit
HAY-451-0632	PR025-AU-10	ORP sonde Goldline kit





# VERWARMING

- 242** Electro zonneverwarming
- 243** Electro elektrische verwarmers
- 245** Electro warmtewisselaars
- 246** Zodiac Heat Line warmtewisselaar
- 247** Warmtepompen programma bij SCP
- 248** Fairland warmtepompen
- 249** Exclusieve Garden Pac & Poolstyle warmtepompen
- 255** Hayward warmtepompen
- 260** Pentair warmtepompen
- 262** Wesper ontvochtigers
- 266** Exclusief Garden Air ontvochtiger



## THERMECRO

### Uw zwembad verwarmen met zonnestraling

Thermecro is een gepatenteerd zonneverwarmingssysteem dat gebruik maakt van de hernieuwbare energie van de zon. Deze zet 92% van de invallende zonnestraling om in thermische energie om water van particuliere zwembaden, spa's en waterinstallaties te verwarmen, Thermecro is compatibel met zeewater- en zouthoudend chloorwater.

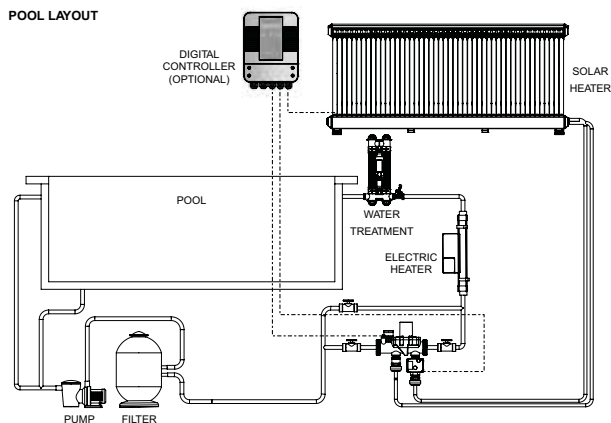

Inbegrepen in het complete systeem:

- Set stelpoten voor zone-installatie
- Digitale zonneregelaar
- Set fittingen voor PEX pijp
- Leidingwerk, interface klep

Optioneel zijn geïsoleerde slangen

### KENMERKEN

Thermecro genereert veel meer warm water per m<sup>2</sup> dan elk ander zonnestelsel

Vermindert het energieverbruik aanzienlijk

Bereikt aanzienlijk hogere temperaturen dan elke andere zonnecollector

Werkt door het verzamelen van zonnestraling, niet alleen direct zonlicht

Milieuvriendelijk, vermindering van de ecologische voetafdruk

Perfect geïsoleerd, slaat warm water op met vrijwel geen warmteverlies

### TECHNISCHE EIGENSCHAPPEN

Max. vermogen (kW)	4,5
Max. T° stijging	2°C
Minimum werkdruk	0,4 Bar
Debiet	3m <sup>3</sup> /u
Totaal gewicht bij gebruik	166kg

REF	CODE	MODEL
ELE-150-0306	SRC-48	THERMECRO -Compleet zonneverwarmingssysteem 48 buizen-30M <sup>3</sup>
ELE-150-0008	SRC-64	THERMECRO- Compleet zonneverwarmingssysteem 64 buizen-40M <sup>3</sup>
ELE-150-0010	SRC-96	THERMECRO- Compleet zonneverwarmingssysteem 96 buizen-60M <sup>3</sup>

Neem voor andere maten contact op met uw vertegenwoordiger

# Elektrische verwarmers Elecro

## NANO SPA 6KW

Speciaal voor kleine technische ruimtes, kleine baden en spa's



- Controle kit analoog
- Debiet mini 1 m<sup>3</sup>/u
- Weerstand in Titanium
- Voor 30 m<sup>3</sup> zwembaden max
- Ook verkrijgbaar in 1, 2, 3, 4 en 5Kw (op aanvraag)
- Geïntegreerde oververhittingsbeveiliging
- Geïntegreerde stroomschakelaar

ELE-150-0266

## NANO SPLASHER 3KW

Plug & Play mini-verwarmer - stil - klaar voor installatie - efficiënt - veilig



- Weerstand in titanium
- Vereist slechts 1 m<sup>3</sup>/u debiet
- Geschikt voor:
  - kleine opzetzwembaden met een kleine filterpomp
  - ingebouwde zwembaden met VS pomp
  - renovatie van spa's
- Kan met een ander verwarmingssysteem worden gebruikt (versterkt de werking van een warmtepomp in de koudste maanden)
- Zwembad maxi 15 m<sup>3</sup>
- Geleverd met 220V-stekker

ELE-150-0212

### TECHNISCHE EIGENSCHAPPEN

Voeding	230 V 1~
Debiet	Mini 1 m <sup>3</sup> /u - Maxi 17 m <sup>3</sup> /u
Controle thermostaat	0 > 40°C (gradering met 1°C)
Stroomonderbreker	55°C (handmatige herstart)
Stromingssensor	Contactveer bekleed door een fijne goudlaag met een met titanium as
Kabels	A hoge temperatuur, silicone kabelkoker, kopergeleiding
Relais	Schneider
Lasnaden	dmv speciale polymeer formule via hoge temperatuur
Wateraansluitingen	«vrouwelijke» wateraansluitingen 1.5" BSP, met adapters 1.5" 50 mm inbegrepen voor aansluiting ABS leidingen en adapter 32mm voor flex leidingen.
Druk bij functioneren	max. 4 bar
Installatie	Bevestiging op de grond of aan de muur

## NANO 3KW



Vulcan

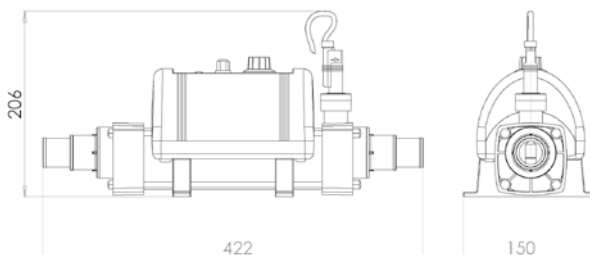

ELE-150-0018

Nano 3 kW 230 V 1~

# Elektrische verwarmers Elecro

## EVOLUTION 2

Een warmer die volledig uit titanium wordt gemaakt. Het biedt efficiëntie, veiligheid en betrouwbaarheid om uw zwembad of spa moeiteloos te verwarmen tot de gewenste temperatuur.



- Eenvoudige installatie, volledig uitgerust en voorbedraad
- Robuuste en duurzame constructie
- Zeer betrouwbare stroomschakelaar voor veilig gebruik
- Thermostaat en oververhittingssensor
- Compact en duurzaam ontwerp
- Titanium flow tube en titanium verwarmingselement
- 100% efficiëntie gedurende de hele levensduur van het product
- Stille werking

### TECHNISCHE EIGENSCHAPPEN

Minimum debiet	2kW à 6 kW = 1m <sup>3</sup> /u	9 kW à 24 kW = 4 m <sup>3</sup> /u
Maximum debiet		17 m <sup>3</sup> /u
Controle thermostaat		0 > 45°C (gradering met 0.5°C)
Beveiligings-stroomonderbreker		60° C (handmatige herstart)
Stromingssensor	Contactveer bekleed door een fijne goudlaag met titanium as	
Relais	Siemens 3RT2023 of 3RT2027	
Lasnaden	EPDM eindkappen met speciale formule voor hoge temperaturen, TPE eindafdichtingen	
Watersluitingen	1,5» binnendraad geleverd met getrapte ABS koppelingen 1½» / 50mm voor stijve slang en getrapte slang connectors 1½» / 1¼» voor flexibele slang	
Druk bij functioneren		4 bar maximum
Installatie	Bevestiging op de grond of aan de muur	

REF	CODE	MODEL	VERMOGEN (V)	AMP
ELE-150-0289	E2-1-3	3kW 1~	220-240	13
ELE-150-0296	E2-V-6	6kW 1~/3~	230/400	27/9
ELE-150-0297	E2-V-9	9kW 1~/3~	230/400	40/13
ELE-150-0298	E2-V-12	12kW 1~/3~	230/400	53/18
ELE-150-0299	E2-3-15	15kW 3~	400	22
ELE-150-0300	E2-3-18	18kW 3~	400	26
ELE-150-0301	E2-3-24	24kW 3~	400	35



# Electro warmtewisselaars

## G2 WARMTEWISSELAAR

De Electro warmtewisselaars zijn ideaal voor een gebruik i.s.m. gasketels, zonnepanelen, warmte- of koelpompen.



### KENMERKEN

Numerieke controle thermostaat met optie «voorrang verwarming» temperatuurdisplay afleesbaar per 0,5 °C.

Buitenspanning relais warmtevermogen voor controle van het verwarmingstoestel

Grundfos pomp-relais

Flow switch: Garandeert dat het verwarmingstoestel enkel werkt indien de zwembadpomp voor circulatie van het water zorgt.

Compatibel met elektrolyse.

Touch-controller compatibel met huisautomatisering

### Warmtewisselaar - zonder control kit

REF	CODE	OMSCHRIJVING
1	ELE-150-0060	G2-HE-30T
	ELE-150-0061	G2-HE-49T
	ELE-150-0062	G2-HE-85T
	ELE-150-0063	G2-HE-122T

### Control kit met circulator

2	ELE-150-0268	Digitale control kit met verwarmingsvoorrang met pomp Flow switch
---	--------------	---



### Aquastat

REF	OMSCHRIJVING
GIE-150-0001	Aquastat GTA40
GIE-151-0002	Koperen huls voor thermostaat

Reducties voor Aquastat, zie hoofdstuk Gereedschap p. 101

Zwembadgrootte	10 m <sup>3</sup>	36 m <sup>3</sup>	40 m <sup>3</sup>	59 m <sup>3</sup>	75 m <sup>3</sup>	105 m <sup>3</sup>	120 m <sup>3</sup>	200 m <sup>3</sup>
<b>Warmtebron</b>	90°C Boiler							
G2-HE-30T	[Bar chart]							
G2-HE-49T	[Bar chart]							
G2-HE-85T	[Bar chart]							
G2-HE-122T	[Bar chart]							
Zwembadgrootte	21 m <sup>3</sup>	34 m <sup>3</sup>	60 m <sup>3</sup>	100 m <sup>3</sup>				
<b>Warmtebron</b>	50°C Lage temperatuur							
G2-HE-30T	[Bar chart]							
G2-HE-49T	[Bar chart]							
G2-HE-85T	[Bar chart]							
G2-HE-122T	[Bar chart]							

## HEAT LINE ZODIAC PROGRAMMA



- Geschikt voor elk type huisverwarming (warmtepomp, warmteketel, geothermie, solar)
- Eenvoudige installatie
- Maximale stevigheid (titanium buizen, Noryl-Polyamide omhulsel)
- Verschillende configuraties beschikbaar voor aanpassing op elk type installatie

### Heat Line Plus uitrusting Elektronische regelunit met

- Voorgemonteerd model met circulatiepomp 3 snelheden, terugslagklep.
- Voorbekabeld apparaat met numerieke regelthermostaat aan de voorkant; on/off knop, controlelamp en debietcontrole.
- Nieuwe lage energie circulator Klasse A

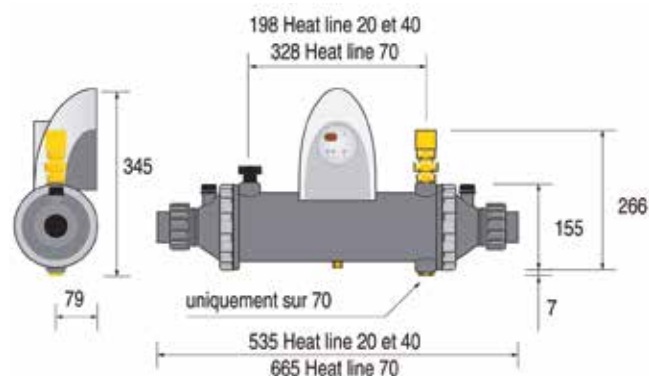

### TECHNISCHE EIGENSCHAPPEN

NOMINAAL VERMOGEN*	20	40	70
Primaire aansluitingen verwarming		Ø 26/34 F	
Secundaire aansluitingen zwembad		PVC Ø 63 of 50	
Primair debiet verwarming	0,9 m <sup>3</sup> /u	1,7 m <sup>3</sup> /u	3 m <sup>3</sup> /u
Drukverschil (mCE) primaire verwarming	0,15	0,2	0,3
Druk bij het functioneren		2 b	
Gewicht	6,5 kg	7 kg	12kg

\*Primair 90/70°C, secundair: water zwembad 26°C. Andere bronnen, op aanvraag

### Heat Line Plus

REF	OMSCHRIJVING
PSA-150-0088	Warmtewisselaar Heat Line Plus 20 kW
PSA-150-0089	Warmtewisselaar Heat Line Plus 40 kW
PSA-150-0090	Warmtewisselaar Heat Line Plus 70 kW



### Eenvoudige montage

- In het technische lokaal dichtbij de ketel, bij de uitgang van de filter. Enkelfasige elektrische voeding 230V met bescherming door een differentiaalschakelaar 30 mA aan het begin van de installatie (niet inbegrepen).
- Mogelijkheid tot omkeren circulatie van het primair en het secundair circuit door de wisselaar in de unit om te keren.

### Warmtewisselaar basis model

REF	OMSCHRIJVING
PSA-150-0669	Warmtewisselaar 20 kW
PSA-150-0671	Warmtewisselaar 40 kW
PSA-150-0670	Warmtewisselaar 70 kW



# Een warmtepomp voor elk zwembad



**FAIRLAND**  
2X Saving iGarden



## RESIDENTIEEL



Fairland  
**AquaX 20**  
p. 248



In de loop  
van het  
seizoen



**Energy Line Pro Fi**  
p. 255



**Invertemp-LT**  
p. 260



Garden Pac  
**AquaX Turbo  
Silence**  
p. 249



Garden Pac  
**Invertech Full  
Inverter**  
p. 250

## RESIDENTIEEL VERTICAAL



Garden Pac  
**AquaX vertical  
Turbo Silence**  
p. 251



**Sumheat Fi**  
p. 256



**IntelliTemp**  
p. 261



In de loop  
van het  
seizoen



Garden Pac  
**Vertical Inverturbo**  
p. 252

## OPZETBADEN & KLEINE BADEN



Poolstyle  
**Step Inverter**  
p. 253



**Easy Temp Fi**  
p. 257



Poolstyle  
**Mini**  
p. 254



**K-Pac**  
p. 258



**S-Line Pro Fi**  
p. 259

# Fairland warmtepompen

2023  
NIEUW



3  
JAAR  
GARANTIE

12  
JAAR GARANTIE  
COMPRESSOR

All-inverter



## AQUAX 20 R32

Functie Cool & heat

COP 20 : Actieve energiebesparing, intelligente algoritmen.

Vermindert het verbruik nauwkeurig



Beschikbaar tijdens het seizoen

### TECHNISCHE EIGENSCHAPPEN

Maximale zwembadgrootte	160m <sup>3</sup>
Minimale bedrijfstemperatuur (lucht in °C)	-20°C
Seizoensgebondenheid	Alle
Technologie	Turbo Silence Inverter
Stille modus	Ja
Omkeerbaar	Ja
Prioriteit verwarming	Ja
Type luchttoevoer	Horizontaal
Voeding	1~/3~
Winterdekking	Ja
Antitrilpoten	Ja
Afstandsbediening	Geïntegreerde WiFi

REF		MODEL	
GHD-150-0031	AXPC13	AQUAX 20 7,3kW-11kW	
GHD-150-0032	AXPC17	AQUAX 20 9,4kW-13,8kW	
GHD-150-0033	AXPC21	AQUAX 20 11,8kW-17,5kW	
BCH-150-0001		Steun rubber foot 600x180x95mm x2	

## ONDERHOUD VAN DE WARMTEPOMP

Behoudt het rendement van uw warmtepomp

FEA-500-0001	Grietzep met handsprayer
--------------	--------------------------





# Exclusieve warmtepompen

## AQUAX TURBO SILENCE R32 BY FAIRLAND

Cool & Heat functie



All-inverter



De nieuwe Turbo Silence Technology is geoptimaliseerd op basis van de Full-Inverter-Technologie. Het kan 20% extra verwarmingscapaciteit genereren om de verwarmingssnelheid van uw zwembad op te voeren.

### TECHNISCHE EIGENSCHAPPEN

Maximale zwembadgrootte	160m <sup>3</sup>
Minimale bedrijfstemperatuur (lucht in °C)	-15°C
Seizoensgebondenheid	Alle
Technologie	Turbo Silence Inverter
Stille modus	Ja
Omkeerbaar	Nee
Prioriteit verwarming	Ja
Type luchttoevoer	Horizontaal
Voeding	1~/3~
Winterdekking	Ja
Antitrilpoten	Nee
Afstandsbediening	Geïntegreerde WiFi

REF	MODEL
GHD-150-0398	11,0 kW
GHD-150-0399	13,8 kW
GHD-150-0400	17,5 kW
GHD-150-0401	21,5 kW
GHD-150-0402	27,0 kW
GHD-150-0403	27,0 kW 3~
GHD-150-0404	35,0 kW 3~
GHD-151-1068	Winterdekking AquaX 11-16,8 kW
GHD-151-1069	Winterdekking AquaX 17,5-21 kW
GHD-151-1070	Winterdekking AquaX 21,5-25,5 kW
GHD-151-1071	Winterdekking AquaX 27-31,5 kW
GHD-151-1072	Winterdekking AquaX 35-40 kW
BCH-150-0001	Steun rubber foot 600x180x95mm x2

## ONDERHOUD VAN DE WARMTEPOMP

Behoudt het rendement van uw warmtepomp

FEA-500-0001	Grielseep met handsprayer	A	38,30 € <sup>excl.BTW</sup>
--------------	---------------------------	---	-----------------------------

# Exclusieve warmtepompen



## INVERTECH FULL INVERTER R32

Cool & Heat functie



Geïntegreerde  
WiFi-module

### TECHNISCHE EIGENSCHAPPEN

Maximale zwembadgrootte	160m <sup>3</sup>
Minimale bedrijfstemperatuur (lucht in °C)	-7°C
Seizoensgebondenheid	Alle
Technologie	Full Inverter
Stille modus	Ja
Omkeerbaar	Ja
Prioriteit verwarming	Ja
Type luchttoevoer	Horizontaal
Voeding	1~/3~
Winterdekking	Ja
Antitrilpoten	Nee
Afstandsbediening	Geïntegreerde WiFi

REF	MODEL
GHD-150-0344	6,5 kW
GHD-150-0345	8,4 kW
GHD-150-0346	10,3 kW
GHD-150-0347	12,8 kW
GHD-150-0348	15 kW
GHD-150-0349	17,3 kW
GHD-150-0350	20,4 kW
GHD-150-0351	27,3 kW
GHD-150-0352	27 kW 3~
GHD-150-0353	35,6 kW 3~
GHD-151-0410	Set van koppeling
GHD-150-0372	Winterdekking Poolstyle 8,4-15KW
GHD-150-0381	Winterdekking Garden Pac 17,3KW
GHD-150-0303	Winterdekking Garden Pac 20,4KW
GHD-150-0382	Winterdekking Garden Pac 35,6KW
BCH-150-0001	Steun rubber foot 600x180x95mm x2

## ONDERHOUD VAN DE WARMTEPOMP

Behoudt het rendement van uw warmtepomp

FEA-500-0001

Grielseep met handsprayer



# Exclusieve warmtepompen

## AQUAX VERTICAL TURBO SILENCE R32

Cool & Heat functie



Geïntegreerde WiFi-module

- 10 keer stiller dan standaard Inverter warmtepompen
- Unieke warmtepomp zonder compressorgeluid
- Vriendelijke buurt & stille zwemomgeving

### TECHNISCHE EIGENSCHAPPEN

Maximale zwembadgrootte	100m <sup>3</sup>
Minimale bedrijfstemperatuur (lucht in °C)	-15
Seizoensgebondenheid	Alle
Technologie	Turbo Silence Inverter
Stille modus	Ja
Omkeerbaar	Ja
Prioriteit verwarming	Ja
Type luchttoevoer	Verticaal
Voeding	1~/3~
Winterdekking	Nee
Antitripoten	Ja
Afstandsbediening	Ja

REF	CODE	MODEL
GHD-150-0410	AXCR17V	14,0 - 17,2 kW (Turbomode)
GHD-150-0411	AXCR21V	17,5 - 21,0 kW (Turbomode)
GHD-150-0412	AXCR26V	22,0 - 26,0 kW (Turbomode)
GHD-150-0423	AXCR32V	27,0 - 31,5 kW
GHD-150-0424	AXCR32VT	27,0 - 31,5 kW 3~
GHD-150-0425	AXCR40V	35,0 - 40,0 kW 3~
GHD-150-0395		Winterdekking Garden Pac 13,5-17,5kW
GHD-150-0396		Winterdekking Garden Pac 21kW

## ONDERHOUD VAN DE WARMTEPOMP

Behoudt het rendement van uw warmtepomp

FEA-500-0001

Grielzeep met handsprayer

# Exclusieve warmtepompen



## VERTICAL INVERTURBO H&C R32

Cool & Heat functie



- Unieke boosterfunctie
- Dubbele energiebesparing
- Gemiddeld 10 keer zo stil als een standaard warmtepomp.

### TECHNISCHE EIGENSCHAPPEN

Maximale zwembadgrootte	95m <sup>3</sup>
Minimale bedrijfstemperatuur (lucht in °C)	-7°
Seizoensgebondenheid	Alle
Technologie	Full Inverter
Stille modus	Ja
Omkeerbaar	Ja
Prioriteit verwarming	Ja
Type luchttoevoer	Verticaal
Voeding	1~/3~
Winterdekking	Ja
Antitrilpoten	Ja
Afstandsbediening	Ja

REF	CODE	MODEL
GHD-150-0321	AICR13V	13,3 - 16,0 kW (Booster modus)
GHD-150-0322	AICR17V	17,0 - 20,4 kW (Booster modus)
GHD-150-0323	AICR21V	21,9 - 26,3 kW (Booster mode)
GHD-150-0395	015251270007	Winterdekking voor Vertical 13,5 - 17 KW
GHD-150-0396	0152512780007	Winterdekking voor Vertical 21 KW

## ONDERHOUD VAN DE WARMTEPOMP

Behoudt het rendement van uw warmtepomp

FEA-500-0001

Grielseep met handsprayer



# Exclusieve warmtepompen

## POOLSTYLE STEP INVERTER R32



- Ventilatormotor met 3 snelheden
- Een gemiddelde COP van 10 gedurende een seizoen van 180 dagen
- Automatische ontdooiing door cyclusomkering
- 100% werking aan het begin van het seizoen en vervolgens 80 tot 20% temperatuurbehoud

### TECHNISCHE EIGENSCHAPPEN

<b>Maximale zwembadgrootte</b>	100m <sup>3</sup>
<b>Minimale bedrijfstemperatuur (lucht in °C)</b>	0°C
<b>Seizoensgebondenheid</b>	April-Oktober
<b>Technologie</b>	Step Inverter
<b>Stille modus</b>	Ja
<b>Omkeerbaar</b>	Nee
<b>Prioriteit verwarming</b>	Ja
<b>Type luchttoevoer</b>	Horizontaal
<b>Voeding</b>	1~
<b>Winterdekking</b>	Nee
<b>Antitrilpoten</b>	Nee
<b>Afstandsbediening</b>	Nee

REF	MODÈLE
PSL-150-0225	Plug & Play 6 kW
PSL-150-0226	Plug & Play 8 kW
PSL-150-0229	Plug & Play 9,5 kW
PSL-150-0230	Plug & Play 12,5 kW
PSL-150-0207	16,5 kW
PSL-150-0208	20 kW
PSL-150-0209	25 kW
GHD-151-0734	WIFI Box
GHD-150-0373	Winterdekking Poolstyle 6-13KW
GHD-150-0372	Winterdekking Poolstyle 16,5KW
GHD-150-0374	Winterdekking Poolstyle 21KW
GHD-150-0375	Winterdekking Poolstyle 28kW
BCH-150-0001	Steun rubber foot 600x180x95mm x2

## ONDERHOUD VAN DE WARMTEPOMP

Behoudt het rendement van uw warmtepomp

FEA-500-0001	Grielseep met handsprayer
--------------	---------------------------

VERWARMING

# Exclusieve warmtepompen



MINI R32



- Verwarmt uw zwembadwater tot 40°C.
- Super energiebesparend, voor 1 kW uitgegeven, 4,5 kW retourenegie, voor 1 kW
- Ecologisch gas R32, vermindert de uitstoot van broeikasgassen met 75%.
- Complete set installatieaccessoires inbegrepen

## TECHNISCHE EIGENSCHAPPEN

Maximale zwembadgrootte	30m <sup>3</sup>
Minimale bedrijfstemperatuur (lucht in °C)	10°C
Seizoensgebondenheid	April-Oktober
Technologie	On/Off
Stille modus	Nee
Omkeerbaar	Nee
Prioriteit verwarming	Nee
Type luchttoevoer	Horizontale
Voeding	1~
Winterdekking	Nee
Antitrilpoten	Nee
Afstandsbediening	Nee

REF	CODE	MODEL
GHD-150-0318	SHP03	3,5 kW 1~
GHD-150-0319	SHP05	5,8 kW 1~
GHD-150-0320	SHP06	7 kW 1~

## ONDERHOUD VAN DE WARMTEPOMP

Behoudt het rendement van uw warmtepomp

FEA-500-0001

Grielseep met handsprayer



# Hayward warmtepompen

## ENERGYLINE PRO FI R32\* EXPERT LINE

Cool & Heat functie

\*Alleen op modellen HAY-150-0201 en HAY-150-0202



\*3 jaar garantie + 2 jaar garantie indien het product bij een Totally Hayward-partner wordt gekocht



WiFi-module inbegrepen



- IN-Tech, Full Inverter-technologie is de combinatie van een Mitsubishi CPS-omvormercompressor en een DC-omvormerventilator.
- WiFi-module inbegrepen
- Automatisch adaptief ontdooisysteem voor het optimaliseren van de ontdooi cycli
- Langzaam hardlopen voor een zeer stille nachtmodus
- Real-time informatie gegeven door een groot regelscherm
- Efficiënter koelmiddel R32 (alleen op de modellen ENPI4MA en ENPI6MA)

### TECHNISCHE EIGENSCHAPPEN

Maximale zwembadgrootte	140m <sup>3</sup>
Minimale bedrijfstemperatuur (lucht in °C)	-12°C
Seizoensgebondenheid	Alle
Technologie	Full Inverter
Stille modus	Ja
Omkeerbaar	Ja
Prioriteit verwarming	Ja
Type luchttoevoer	Horizontaal
Voeding	1~
Winterdekking	Ja
Antitrilpoten	Ja
Afstandsbediening	WiFi-module inbegrepen

REF	CODE	MODEL
HAY-150-0201	ENPI4M	9kW 1~
HAY-150-0202	ENPI6M	12kW 1~
HAY-150-0190	ENPI7M	17kW 1~
HAY-150-0191	ENPI9M	20kW 1~
HAY-150-0192	ENPI11M	24kW 1~
HAY-150-0193	ENPI13T	30kW 3~
HAY-150-0239	HWX29400018	Afstandsbedieningsset scherm 5" ENPI
BCH-150-0001	Steun rubber foot 600x180x95mm x2	

## ONDERHOUD VAN DE WARMTEPOMP

Behoudt het rendement van uw warmtepomp

FEA-500-0001 Grielzeep met handsprayer

VERWARMING

# Hayward warmtepompen



## SUMHEAT FI R32 EXPERT LINE

Cool & Heat functie

Tot 30kW, de grootste van de markt!



\*3 jaar garantie + 2 jaar garantie indien het product bij een Totally Hayward-partner wordt gekocht

WIFI-module inbegrepen



Bediening via Smartphone, PC of tablet. Real time raadplegen van de belangrijkste info en aanpassen van de instellingen: temperatuur, werking timer, modus. Wifi module inbegrepen.



- IN-Tech technologie, full inverter, een combinatie van de CPS Inverter compressor van Mitsubishi/Panasonic en de DC Inverter ventilator.
- Werking tot -15°C
- Automatisch adaptief ontdooisysteem voor het optimaliseren van de ontdooi cycli
- Vertraagde werking voor een extreem stille nachtmodus
- Real time informatie weergegeven op groot scherm (hulp voor diagnose voor de professional)
- Winterafdekking inbegrepen

### TECHNISCHE EIGENSCHAPPEN

Maximale zwembadgrootte	130m <sup>3</sup>
Minimale bedrijfstemperatuur (lucht in °C)	-15°C
Seizoensgebondenheid	Alle
Technologie	Full Inverter
Stille modus	Ja
Omkeerbaar	Ja
Prioriteit verwarming	Ja
Type luchttoevoer	Verticaal
Voeding	1~/3~
Winterdekking	Ja
Antitrilpoten	Ja
Afstandsbediening	WIFI-module inbegrepen

REF	CODE	MODÈLE		€ <sup>excl.BTW</sup>
HAY-150-0222	HP5171DT3	17 kW 1~	B	5 790,00
HAY-150-0223	HP5211DT3	21 kW 1~	B	6 102,00
HAY-150-0224	HP5211ET3	21 kW 3~	B	6 102,00
HAY-150-0225	HP5251DT3	25 kW 1~	B	6 834,00
HAY-150-0226	HP5251ET3	25 kW 3~	B	6 834,00
HAY-150-0227	HP5301DT3	30 kW 1~	B	7 813,00
HAY-150-0228	HP5301ET3	30 kW 3~	B	7 813,00
HAY-150-0239	HWX29400018	Afstandsbedieningsset scherm 5» ENPI	D	161,00

## ONDERHOUD VAN DE WARMTEPOMP

Behoudt het rendement van uw warmtepomp

FEA-500-0001

Grielseep met handsprayer





# Hayward warmtepompen

## EASY TEMP® FI R32 EXPERT LINE

Cool & Heat functie

Ideaal voor kleine en middelgrote zwembaden



\*3 jaar garantie + 2 jaar garantie indien het product bij een Totally Hayward-partner wordt gekocht



- Snelle stijging en nauwkeurige handhaving van de gewenste temperatuur
- Ontworpen om te werken tot -7°C
- Silence modus
- Optionele WiFi
- Réfrigérant R32 plus performant (uniquement sur les modèles ENPI4MA et ENPI6MA)

### TECHNISCHE EIGENSCHAPPEN

Maximale zwembadgrootte	70m <sup>3</sup>
Minimale bedrijfstemperatuur (lucht in °C)	-7°C
Seizoensgebondenheid	Alle
Technologie	Full Inverter
Stille modus	Ja
Omkeerbaar	Ja
Prioriteit verwarming	Ja
Type luchttoevoer	Horizontaal
Voeding	1~
Winterdekking	Ja
Antitrilpoten	Ja
Afstandsbediening	Wifi in optie, afstandsbedieningskit in optie

REF	CODE	MODEL
HAY-150-0196	ECPI15MA	7 kW 1~
HAY-150-0197	ECPI20MA	9 kW 1~
HAY-150-0198	ECPI30MA	12 kW 1~
HAY-150-0199	ECPI40MA	17 kW 1~
HAY-151-8386	HWX90005310438	Module Wifi
HAY-150-0208	HWX29400053	Afstandsbedieningsset
BCH-150-0001	Steun rubber foot 600x180x95mm x2	

### ONDERHOUD VAN DE WARMTEPOMP

Behoudt het rendement van uw warmtepomp

FEA-500-0001	Grijszeep met handsprayer
--------------	---------------------------

VERWARMING

# Hayward exclusieve warmtepompen



## K-PAC R32

Cool & Heat functie



\*3 jaar garantie + 2 jaar garantie indien het product bij een Totally Hayward-partner wordt gekocht



- IN Tech Full Inverter-technologie zorgt voor nauwkeurige temperatuurstabiliteit
- LED-touchscreen gebruikersinterface. Intuïtieve bediening zoals met een smartphone
- Winterdeken inbegrepen
- Stil: geluidsdruk tot 30dB(A) op 10m
- WiFi optioneel voor afstandsbediening van de warmtepomp

### TECHNISCHE EIGENSCHAPPEN

Maximale zwembadgrootte	70m <sup>3</sup>
Minimale bedrijfstemperatuur (lucht in °C)	7°C
Seizoensgebondenheid	Alle
Technologie	Full Inverter
Stille modus	Ja
Omkeerbaar	Ja
Prioriteit verwarming	Ja
Type luchttoevoer	Horizontaal
Voeding	1~
Winterdekking	Ja
Antitrilpoten	Ja
Afstandsbediening	WiFi in optie

REF	CODE	MODEL
HAY-150-0213	HP5091DT3H	9 kW 1~
HAY-150-0214	HP5111DT3H	11 kW 1~
HAY-150-0217	HP5151DT3H	15 kW 1~
HAY-150-0219	HP5181DT3H	18 kW 1~
HAY-151-8386	WHX90005310438	Wifi module
BCH-150-0001	Steun rubber foot 600x180x95mm x2	

### ONDERHOUD VAN DE WARMTEPOMP

Behoudt het rendement van uw warmtepomp

FEA-500-0001	Grietzep met handsprayer
--------------	--------------------------



# Hayward warmtepompen

## S.LINE PRO FI R32 EXPERT LINE

Cool & Heat functie

De eerste Hayward warmtepompen met laterale ventilatie, ideaal bij gebrek aan plaats. (Afstand muur - achterkant 20cm min)



\*3 jaar garantie + 2 jaar garantie indien het product bij een Totally Hayward-partner wordt gekocht



Alle parameters te beheren via een app Eyes Pool Connect (BT-verbinding)



- Laterale ventilatie, zorgt voor efficiënte thermische overgave en betere luchtcirculatie.
- Technologie Full Inverter
- Intelligent regelsysteem voor nauwkeurige vermogensaanpassing, het perfecte evenwicht tussen thermisch comfort en energiebesparing
- Hoge prestaties en ultrastil
- Eenvoudig touchscreen interface met BT-verbinding
- Wintercover inbegrepen

### TECHNISCHE EIGENSCHAPPEN

Maximale zwembadgrootte	70m <sup>3</sup>
Minimale bedrijfstemperatuur (lucht in °C)	-10°C
Seizoensgebondenheid	Alle
Technologie	Full Inverter
Stille modus	Ja
Omkeerbaar	Ja
Prioriteit verwarming	Ja
Type luchttoevoer	Horizontaal (x2)
Voeding	1~
Winterdekking	Ja
Antitrilpoten	Ja
Afstandsbediening	Compatibel Bluetooth, WiFi en afstandsbedieningsset in optie

REF	CODE	MODEL	
HAY-150-0234	HP5081DT3LV	8 kW 1~	B
HAY-150-0235	HP5111DT3LV	11 kW 1~	B
HAY-150-0236	HP5151DT3LV	15 kW 1~	B
HAY-150-0237	HWX26100016	Wifi module	D
HAY-150-0238	HWX29400144	Afstandsbedieningsset	D
BCH-150-0001	Steun rubber foot 600x180x95mm x2		B

## ONDERHOUD VAN DE WARMTEPOMP

Behoudt het rendement van uw warmtepomp

FEA-500-0001

Grielseep met handsprayer

VERWARMING

# Pentair warmtepompen



## PAC INVERTEMP-LT R32

Het efficiëntie van een 100% Inverter-warmtepomp  
Fonction Cool & Heat



\*Titanium warmtewisselaar

WiFi scherm gratis op aanvraag



- Full Inverter warmtepomp (R32)
- Stilte
- 3 modus om een ideale temperatuur te behouden
  - Boost modus
  - Smart modus
  - Eco-stilte modus
- Omkeerbaar voor gebruik tot -15°C
- Afstandsbediening van de warmtepomp dankzij de TFT WiFi scherm (GRATIS)

### TECHNISCHE EIGENSCHAPPEN

<b>Maximale zwembadgrootte</b>	160m <sup>3</sup>
<b>Minimale bedrijfstemperatuur (lucht in °C)</b>	-15°C
<b>Seizoensgebondenheid</b>	Alle
<b>Technologie</b>	Full Inverter
<b>Stille modus</b>	Ja
<b>Omkeerbaar</b>	Ja
<b>Prioriteit verwarming</b>	Ja
<b>Type luchttoevoer</b>	Horizontaal
<b>Voeding</b>	1~/3~
<b>Winterdekking</b>	Ja
<b>Antitrilpoten</b>	Ja
<b>Afstandsbediening</b>	TFT Wifi scherm

REF	CODE	OMSCHRIJVING
PAC-150-0020	IVTP-1M-LT	InverTemp LT 1M - 7 KW*
PAC-150-0021	IVTP-2M-LT	InverTemp LT 2M - 9 KW*
PAC-150-0022	IVTP-3M-LT	InverTemp LT 3M - 11 KW*
PAC-150-0023	IVTP-4M-LT	InverTemp LT 4M - 13 KW*
PAC-150-0024	IVTP-5M-LT	InverTemp LT 5M - 17 KW*
PAC-150-0025	IVTP-6M-LT	InverTemp LT 6M - 20 KW*
PAC-150-0030	IVTP-7M-LT	InverTemp-LT 7M - 24 KW*
PAC-150-0031	IVTP-8T-LT	InverTemp-LT 8T - 28 KW*
PAC-151-0156	IVTP-TFT	Invertemp TFT Wifi scherm
BCH-150-0001	Steun rubber foot 600x180 h95mm x2	

\*28°C/28°C/80%u

## ONDERHOUD VAN DE WARMTEPOMP

Behoudt het rendement van uw warmtepomp

FEA-500-0001	Grielseep met handsprayer
--------------	---------------------------





# Pentair warmtepompen

## INTELLITEMP R32 VERTCAAL

Intelligente verticale warmtepomp,  
een unieke variabele stromingstechnologie



Beschikbaar tijdens het seizoen



- Intelligente, all-season, full-inverter warmtepomp
- Automatische aanpassing van het waterdebiet om steeds het best mogelijke rendement te garanderen (tot 20% optimalisatie van de prestatiecoëfficiënt - COP) van prestaties - COP)
- Vereenvoudigde installatie: geen bypass-instelling nodig
- Unieke en gepatenteerde technologie

### TECHNISCHE EIGENSCHAPPEN

Maximale zwembadgrootte	160 m <sup>3</sup>
Minimale bedrijfstemperatuur (lucht in °C)	-15°C
Seizoensgebondenheid	Alle
Technologie	Full Inverter
Stille modus	Ja
Omkeerbaar	Ja
Prioriteit verwarming	Ja
Type luchttoevoer	Verticaal
Voeding	1~/3~
Winterdekking	Ja
Antitrilpoten	Ja
Afstandsbediening	TFT-kleurenscherm, WiFi

REF	CODE	OMSCHRIJVING
PAC-150-0046	ITTP-5M-V	INTELLITEMP 15 KW 1~*
PAC-150-0047	ITTP-6M-V	INTELLITEMP 20 KW 1~*
PAC-150-0048	ITTP-8T-V	INTELLITEMP 33 KW 3~*

\*15°C/26°C/70%u

VERWARMING

## 4 KEUZES VAN INTEGRATIES Van 2 tot 80 l/u

**DCW**  
Console  
van 2 tot 7 l/u



Keuze van Ral  
(Optie)



**DAW E**  
Ingebouwde kast  
van 2 tot 7 l/u



**DAW G**  
Kanaliseerbare kast  
in een technische  
ruimte  
van 2 tot 7 l/u  
Kanaliseerbare kast  
in de kelder  
van 2 tot 7 l/u

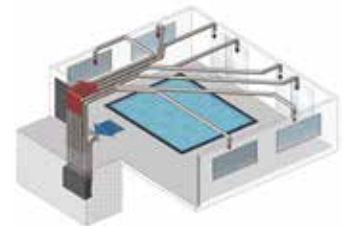
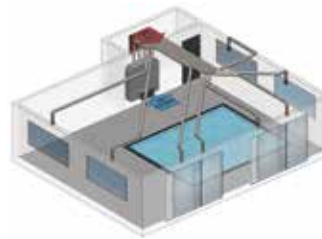

**DGW**  
Kanalen  
van 4 tot 80 l/u



## TECHNISCHE KEUZES Zij garanderen prestaties, betrouwbaarheid en efficiëntie



Compressoren  
+ robuustheid + efficiëntie



Volledige regeling  
+ gebruiksgemak +  
betrouwbaarheid















EC-ventilator  
+ stilte + energiebesparing  
energiebesparing

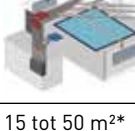

Epoxy behandeling  
+ duurzaamheid

## AMBIANCE OF INGEBOUWDE KAST

## KANALEN

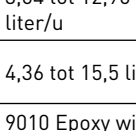
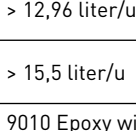
Model	<b>DCW Console</b> Ideaal voor de uitvoering ervan implementatie	<b>DAW E Ingebouwde kast</b> Ontworpen voor discretie	<b>DAW G Kanaliseerbare kast</b> Ontworpen voor zijn snelle integratie	<b>DGW Kanalen</b> De must-have voor een op maat maatwerk	<b>DG+ Kanalen</b> Oplossing voor grote zwembaden
Installatie	 	  	  	  	  
Zwembadopervlak*	15 tot 50 m <sup>2</sup> *	15 tot 50 m <sup>2</sup> *	15 tot 50 m <sup>2</sup> *	30 tot 120 m <sup>2</sup> *	A partir 100 m <sup>2</sup> *
Capaciteit (30°C - 60% luchtvochtigheid)	1,55 tot 5,85 liter/u	1,55 tot 5,85 liter/u	1,55 tot 5,85 liter/u	3,64 tot 12,96 liter/u	> 12,96 liter/u
Capaciteit (30°C - 70% luchtvochtigheid)	1,86 tot 7 liter/u	1,86 tot 7 liter/u	1,86 tot 7 liter/u	4,36 tot 15,5 liter/u	> 15,5 liter/u
Kuip	Wit-epoxy of Alu Optie: kleur naar keuze	Gegalvaniseerd staal	Gegalvaniseerd staal	9010 Epoxy wit Optie: roestvrij staal	9010 Epoxy wit Optie: roestvrij staal
Warmtewisselaars met aluminium vinnenepoxy behandeld (5 jaar garantie)	Ja	Ja	Ja	Ja	Ja
Ventilator variabele snelheid EC	Ja	Ja	Ja	Ja	Ja
Geïntegreerd basisfilter	Ja	Ja	Ja	Ja	Ja
Volledige contrôle Eliwell	Ja	Ja	Ja	Ja	Ja
Bedieningspaneel	-	Bedieningsscherm Basis links Optie: Rechts	Bedieningsscherm Basis links Optie: Rechts	Basis rechts Optie: Links	Basis rechts Optie: Links
Afstandsbediening (Optie)	-	Ja	Ja	Ja	Ja
Aluminium roosters	-	Ja	Ja	Ja	Notre Partenaire Gaines Services
Luchtverwarming (Optie)	Ja	Ja	Ja	Ja	Ja
Waterverwarming (Optie) Titanium watercondensator	-	-	-	Ja	Ja
Netwerk /Kanalen/ Roosters	-	-	Ja	Ja	Notre Partenaire Gaines Services
Leiding diensten Vloerrooster in roestvrij staal 304L of 316L	-	-	-	Op aanvraag	Op aanvraag

Een thermisch/hydraulische beoordeling door ons ontwerp bureau wordt sterk aanbevolen om het juiste product voor uw project te selecteren.

\* Zwembadruimte voor een binnenzwembad voor residentieel gebruik Watertemperatuur 27°C en luchttemperatuur 30°C RH 70%

\*\* Alleen hulpverwarmingsbatterij

# Prijsaanvraag Wesper



Vul ten minste alle met een sterretje gemarkeerde velden in  
met een asterisk en tekeningen en schema's bijvoegen  
Per e-mail te sturen naar uw SCP-filiaal



BEDRIJF.....  
CONTACT.....  
E-MAIL..... TEL.....

**PROJECT LOCATIE**..... Referentie van het bestand\*.....  
ADRES\*.....  
STAD..... POSTCODE..... HOOGTE.....

## HET ZWEMBAD/SPA

Temperatuur zwembad\* (in°C)..... Surface\*..... Diameter (mm)..... Lengte (mm)..... Breedte (mm).....  
Aantal zwemmers (of verse luchtstroom).....  NCC of jets.....  Afdekking of luiken.....  
Lucht temperatuur\* (°C)..... Te handhaven hygrometrie\* (%).....

## WESPER AANBEVELINGEN

**T° 26 tot 30° (behalve voor medisch of professioneel gebruik) / Luchttemperatuur hoger dan zwembadtemperatuur  
Vochtigheid tussen 60 en 70% aanbevolen voor comfort  
Minimale luchtverversing 30 m³/u/persoon**

## Het gebouw

GEBRUIK  Privaat  Medisch  Hotels  Andere.....

VOLUME..... BESCHIKBARE ELEKTRICITEIT 230V  380V

THERMISCHE ISOLATIE  RT2020  RT2012  RT2010  RT2005  RT2000 VOOR 1990

Voor de duurzaamheid van de producten, de hygiënische vernieuwing van de lucht in de omgeving en de bescherming van het milieu is het raadzaam te zorgen voor extra luchtafvoer.

Het is raadzaam voor extra luchtafvoer te zorgen om de duurzaamheid van de producten en de hygiënische verversing van de lucht in de zwembadomgeving te waarborgen en een te hoge concentratie van het chloor te voorkomen, terwijl er tegelijkertijd een lichte depressie in de ruimte ontstaat.

TYPE UITRUSTING GEWENST (zie samenvatting van het gamma aan het begin van het hoofdstuk)

Console DCW  Ductable DGW  Ductable DAWG  Built-in DAW E

BATTERIJVERWARMING  Elektrisch  Warm water waterstroom.....  Zonder verwarming

## OPMERKINGEN

.....  
.....  
.....

AANVRAAG VERWERKT DOOR HET SCP-AGENTSCHAP VAN.....

CONTACT.....





Per e-mail sturen naar uw SCP-kantoor



## GAINES SERVICES VORM

Deze dienst is bedoeld om u te helpen uw site beter voor te bereiden en uw kosten te optimaliseren.  
Het maken van het schema is inbegrepen bij de levering van onderdelen.

### MONTEUR

NAAM .....

ADRES .....

STAD..... POSTCODE.....

CONTACT ..... TEL..... E-MAIL .....

EXTRA INFORMATIE .....

### EINDKLANT

NAAM .....

ADRES .....

VILLE..... POSTCODE.....

STAD..... TEL..... E-MAIL .....

EXTRA INFORMATIE .....

### LIVRAISON

NAAM .....

ADRES .....

STAD..... POSTCODE.....

CONTACT ..... TEL..... E-MAIL .....

EXTRA INFORMATIE .....

## DOCUMENTEN OM TE BIJVOEGEN

- Plattegrond van de technische ruimte en de te behandelen ruimtes in pdf- of dwg-formaat
- Plan of diagram van de indeling van de technische ruimte in pdf of dwg
- Nauwkeurige afmetingen en Hsp van de betreffende onderdelen
- Afmetingen van de verschillende elementen
- Positie van de aanzuig- en diffusieroosters
- Positie en afmetingen van de voorziene reserveringen voor de doorgang van de kanalen
- Lijst van uw prerogatieven en indicatie van beperkingen
- Indien mogelijk aanvullende verklarende foto's

### BELANGRIJK

**Het indelingsschema en de leveringslijst worden opgesteld volgens de door u aangeleverde elementen.  
Daarom vestigen we uw aandacht op de noodzaak van hun nauwkeurigheid.**

**Bestelde benodigheden worden na ontvangst van de levering niet meer teruggenomen of geruild.**

**Aan het einde van de verzending van het lay-outplan moet elke door u gevraagde wijziging worden gevalideerd met een nieuw aanbod.**

# Exclusief ontvochtiger

## GARDEN AIR FULL INVERTER ONTVOCHTIGER

De 1ste Full-inverter Ontvochtiger



De combinatie van metaal en aluminiumlegering combineert zich op een perfecte manier

- Gebruikt 50% van de capaciteit van een conventionele ontvochtiger, waardoor energie wordt bespaard
- Behuizing in aluminiumlegering, bestendig
- 10 keer stiller dan een conventionele ontvochtiger, stiller dan een koelkast

### TECHNISCHE EIGENSCHAPPEN

Model	GHD-150-0316	GHD-150-0317
Aanbevolen badvolume (m <sup>3</sup> )	tot 40m <sup>3</sup>	tot 50m <sup>3</sup>
Lucht temperatuur in gebruik (C°)	10 tot 38°C	
Capaciteit (l/u) Lucht 30°, Vochtigheid 80%	4,0	5,0
DER (l/u) Lucht 30°, Vochtigheid 80%	4,53-4,05	4,50-3,68
Facultatieve elektrische verwarming (kW)	2,1	2,1
Nominaal vermogen (kW)	0,17-0,99	0,22-1,36
Nominale spanning (A)	0,74-4,30	0,96-5,91
Geluid op 1m (dBA)	40,3 ~ 45,8	39,9 ~ 46,4
Lucht debiet (m <sup>3</sup> /u)	800	1000
Maten (L x l x H) mm	1220X291X770	1220X291X770

\*De verstrekte gegevens kunnen zonder voorafgaande kennisgeving worden gewijzigd

REF	CODE	OMSCHRIJVING	TYPE
GHD-150-0316	ADHR72	Inverter ontvochtiger 4l/u	4L/u
GHD-150-0317	ADHR96	Inverter ontvochtiger 5l/u	5L/u
GHD-151-1035	Z42010050000	Bijverwarming voor ontvochtiger	4 en 5L/u

Alle modellen Abriblue  
lamellenafdekkingen



# AFDEKKINGEN

- 268** Zomerafdekkingen Albon
- 270** Zomerafdekkingen en oprolinrichtingen
- 275** Foam afdekkingen
- 276** Overwintering en veiligheidsafdekking
- 277** Ondoorzichtige overwintering afdekkingen
- 278** Winternet programma
- 279** Walter winterdekzeilen en ondoorzichtige afdekkingen
- 280** Winterdekzeil toebehoren
- 281** Overwintering toebehoren
- 282** Staven afdekkingen
- 288** Walu Pool staven afdekkingen
- 290** Abriblue lamellenafdekkingen
- 297** Bestelbon

AFDEKKINGEN  
& OPROLLERS



# Zomerafdekkingen Albon

Langer zwemmen.....



Blauw  
400 μ



Blauw /Zwart  
400 μ



Blauw /Silver  
400 μ

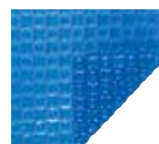

OXO Blauw  
500μ

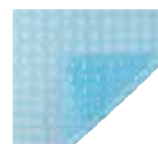

OXO Blauw  
transparant 500μ



OXO Antraciet  
500μ

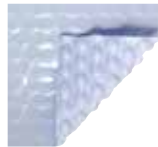

Geobubble Cool  
Guard 400 en 500 μ



Geobubble  
Blauw 500 μ



Geobubble Sol+  
Guard 500 μ

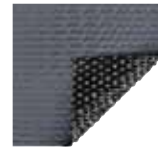

Geobubble Energy-  
guard 500 μ

## VERGELIJKENDE TABEL VAN DE AFDEKKINGEN VAN LUCHTKUSSENFOLIE

	Verwarmend vermogen	Daling van het temperatuurverlies	Daling van de verdamping	Weerstand & dikte	Vermindering fotosynthese	Degressieve garantie
<b>Blauw 400</b>	+	++	+++	++	+	2 ans <sup>(2)</sup>
<b>Blauw/Zwart 400</b>	+	++	+++	++	+++	2 ans <sup>(2)</sup>
<b>Sun Energy 400</b>	+++	++	+++	++		2 ans <sup>(2)</sup>
<b>Blauw/Silver 400</b>	++	+++	+++	+++	++	3 ans <sup>(2)</sup>
<b>Sun Energy 500</b>	+++	++	+++	+++		3 ans <sup>(2)</sup>
<b>Oxo Blauw 500</b>		++		+++	++	5 ans <sup>(2)</sup>
<b>Oxo Blauw transparant 500</b>	+++	++		+++		5 ans <sup>(2)</sup>
<b>Oxo Antraciet 500</b>	+++	++		+++	+++	5 ans <sup>(2)</sup>
<b>Geobubble Blauw 500</b>	+	++	+++	+++	+	3 ans <sup>(1)</sup>
<b>Geobubble Sol+Guard 500</b>	+++	+++	+++	+++		6 ans <sup>(2)</sup>
<b>Geobubble Energyguard 500</b>	+	++	+++	+++	+++	6 ans <sup>(2)</sup>
<b>Geobubble Cool Guard</b>	+++	+++	++	+++		6 ans <sup>(2)</sup>

(1) Behalve de Eco afwerking Garantie 2 jaar - (2) Behalve de Eco afwerking Garantie 1 jaar

- + 1 tot 2°C per dag, afhankelijk van de zonnigheid
- Milieuvriendelijk
- Energiezuinig
- Kan een warmtepomp gedeeltelijk vervangen om het zwemseizoen te verlengen

### 4 afwerkingen verkrijgbaar

- Eco: zonder randafwerking
- Solo: rand aan 2 breedten + ogen
- Duolis: rand aan 2 breedten + platte zoom aan 2 lengten
- Quatro: rand aan 4 zijden + ogen

### 4 kwaliteiten noppen

- Rond van 12 mm 400 μ
- Geobubble 500 μ
- Geobubble CoolGuard

## CLASSIFICATIE VAN DE VERSCHILLENDE VORMEN

### A VORMEN

Rechthoekige zwembaden, evt afgeronde hoeken straal < 20 cm\*

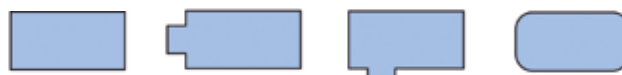

### B VORMEN

Geometrische modellen zwembaden en alle vormen waarvan het ontwerp door computer triangulatie gemaakt kan worden.



### C VORMEN

Gefactureerde oppervlakte

Vrije vormen en alle vormen waarvan het ontwerp volgens driehoeksmeting of ontwerp gemaakt werd\*\*.

\* Stralen 20 cm en de rechte hoeken worden in rechte banden gemaakt.

\*\* De realisatie van een afdekking op basis van een ontwerp wordt apart gefactureerd.

De benodigde productietijden voor de realisaties op basis van een ontwerp zijn langer.

## OPPERVLAKTEBEREKENING

Om de oppervlaktes te berekenen wordt de trap altijd opgeteld bij het zwembad onafhankelijk van de positie ervan.

Voorbeeld van oppervlakteberekening voor A vorm  
Oppervlakte = (lengte + L2) x breedte

Voorbeeld van oppervlakteberekening voor B vorm  
Oppervlakte = (L1 + L2) x breedte

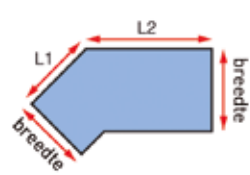
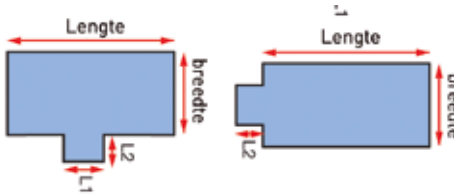

Bestelling afdekkingen met ontwerp: op het ontwerp (in één stuk) moeten «kant van de hemel/kant van het water» staan. Uitgezonderd uitdrukkelijk verzoek van de klant worden de ontwerpen 2 maanden na de verzending vernietigd.

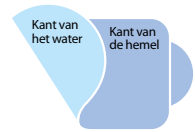

## AANBEVELINGEN VOOR ISOTHERME ZONNEAFDEKKINGEN

### Om ongevallen te voorkomen

- 1 Verwijder de afdekking volledig voor u het zwembad gebruikt
- 2 Niet onder de afdekking zwemmen
- 3 Niet op de afdekking lopen of liggen

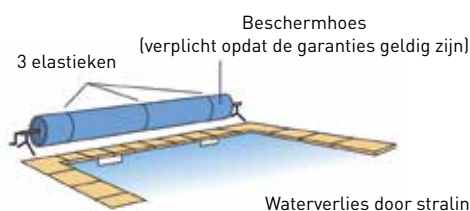

Waterverlies door straling 20 tot 25%



Waterverlies door verdamping 55 tot 60%

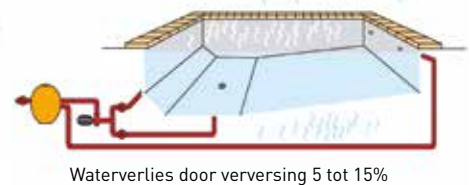

### Plaatsing

De isotherme afdekking wordt met de bubbelzijde op het water geplaatst (dus met de gladde zijde naar boven).

### Conformiteit

De dimensionale stabiliteit van het materiaal maakt geen zeer nauwkeurige afmetingen mogelijk, zodat afwijkingen van ongeveer 1,5% in de lengte of de breedte geen aanleiding kunnen geven tot klachten (gegevens NF154-105 2.1). Grotere afwijkingen moeten geval per geval worden onderzocht.

### Gebruik

- De thermische afdekking beperkt het warmteverlies.  
**Verwijder ze als het water warmer wordt dan 28°C.**
- **De thermische afdekking maakt besparingen op de producten voor waterbehandeling mogelijk.**  
Verwijder ze gedurende ten minste 48 uur wanneer u een schokbehandeling uitvoert of wanneer de concentratie te hoog is. Om ze in goede staat te houden, moet u de pH, het chloorgehalte enz. regelmatig controleren.

### Opbergen

- Het gebruik van een oprolsysteem is aanbevolen. Wanneer de isotherme afdekking uit het water wordt genomen, moet ze verplicht met een ondoorschijnend zeil worden bedekt.
- De opslagtemperatuur mag niet hoger zijn dan 49°C.
- **De afdekking moet tijdens de winter verplicht van het zwembad worden verwijderd** en worden bewaard in een vorstvrij lokaal.

### Producten voor waterbehandeling

Met een isotherme afdekking kunt u op het verbruik van producten en vooral van chloor besparen.

Daarom is het belangrijk dat u het chloorgehalte vaker controleert, zodat het niet hoger wordt dan 1 ppm: boven een waarde van 1,5 ppm moet u de afdekking verwijderen om haar levensduur te vrijwaren.

**Verwijder de afdekking als het water warmer wordt dan 28°C en bewaar ze beschermd tegen zonnestralen.**

**Verscheidene tests tijdens koude nachten (2 tot 12°C)** hebben aangetoond dat het gebruik van een afdekking van zwembaden die normaal 's nachts met 3 tot 4°C afkoelen, het verlies tot slechts 1°C beperkt.

**U moet de afdekking altijd verwijderen wanneer u een schokbehandeling met chloor uitvoert en gedurende de 48 uren** (om te voorkomen dat het materiaal wordt aangetast).

Deze fiche met aanbevelingen wordt bij elk zomerzeil geleverd.

## GARANTIES

**Tegen alle fabricagefouten (materiaal en lassen), 2 zomerseizoenen degressief** voor isotherme afdekkingen 400 micron van het type Solo, Duolis en Quatro, en 3 jaar degressief voor afdekkingen 500 micron van het type Solo, Duo en Quatro (1 jaar degressief voor model Eco).

**Conformiteit:** de stabiliteit van de afmetingen van het materiaal maakt geen zeer nauwkeurige afmetingen mogelijk, zodat afwijkingen van ongeveer 1,5% in de lengte of de breedte geen aanleiding kunnen geven tot klachten (gegevens NF154-105 2.1).

**Op voorwaarde dat bovenstaande aanbevelingen** strikt zijn gevolgd.

**Haken, scheuren, gaten en kleurvastheid worden niet gegarandeerd.**

# Zomerafdekkingen Albon

## ECO

Afdekking met luchtballen isothermisch en op maat gesneden

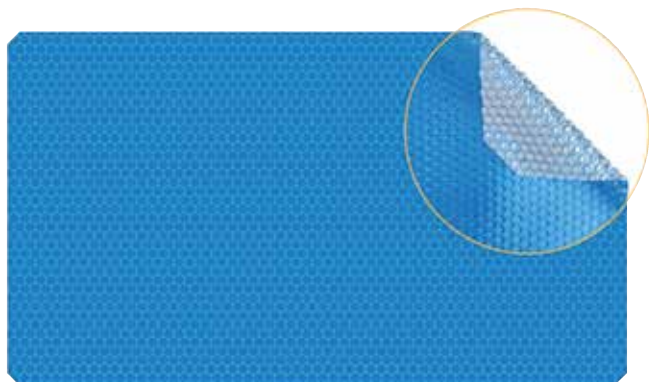

- Bruto gesneden model zonder afwerkrand en zonder trekogen, luchtballen anti-UV polyethyleen, 400 micron
- Gelaste fabricage op maat in het atelier met de exacte afmetingen van elk zwembad
- Verkrijgbaar in blauw, blauw/zwart, blauw/silver en transparant blauw « Sun Energy »
- Zonder beschermhoes geleverd

## DUOLIS

Gladde afwerking op de lengte

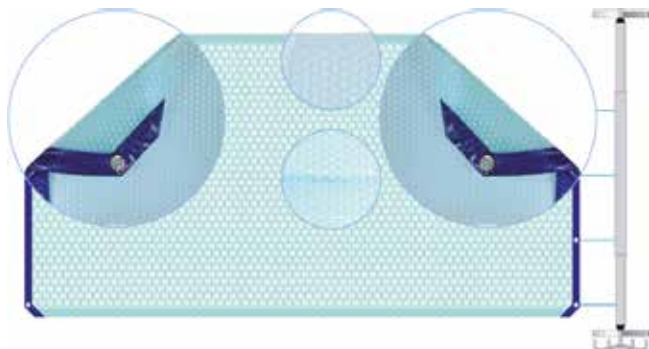

- Goede prijs/kwaliteitverhouding
- In anti-UV polyethyleen, 400 of 500 micron
- Gelaste fabricage op maat in het atelier met de exacte afmetingen van elk zwembad (door de oorsprong van dit materiaal kunnen de afmetingen ervan wijzigen:  $\pm 1,5\%$ )
- Polyethyleen versterking genaaid op 2 breedtes met trekogen in elk hoek en alle 0,50 m op de kant van de oprolinrichting. Vlakke zoom op 2 lengtes

### Uitsnijding

- Afgesneden hoeken worden in plaats van rechte hoeken of stralen  $< \text{of} = 20 \text{ cm}$  gemaakt
- Behalve andere aanduidingen: trap op een uiteinde en trap op een zijde: aan de afdekking, in het midden en gelast
- Trekogen op de zijde tegenover de trap

### Speciale opmaak

Voor de afdekkingen waarvan de lengte groter is dan 12 m is het nodig de rand te versterken op de breedte aan de zijde van de oprolinrichting.

Versterking van 0,15 cm dubbel genaaid

- Verhoging van de prijs per m<sup>2</sup> van 15%
- Versterking is nodig om van de garantie te kunnen genieten

## QUATRO

Volledig rondom versterkt

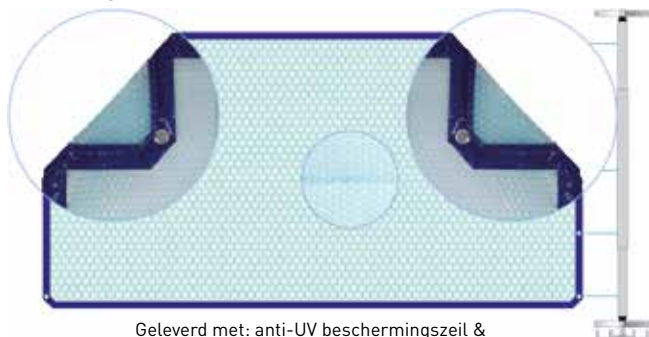

Geleverd met: anti-UV beschermingszeil & 2 zeildoeken 'sandovoiles'

- In anti-UV polyethyleen 400 of 500 micron.
- Assemblage op maat in het atelier gelast met de exacte afmetingen van elk zwembad (door de oorsprong van dit materiaal kunnen de afmetingen ervan wijzigen:  $\pm 1,5\%$ )
- Polyethyleen versterking genaaid op de hele rand met trekogen in elk hoek en alle 0,50 m op de kant van de oprolinrichting

### Uitsnijdingen

- Afgesneden hoeken worden in plaats van rechte hoeken of stralen  $< \text{of} = 20 \text{ cm}$  gemaakt
- Behalve andere aanduidingen: trap op een uiteinde en trap op een zijde: aan de afdekking, in het midden en gelast
- Trekogen op de zijde tegenover de trap

### Speciale opmaak

Voor de afdekkingen waarvan de lengte groter is dan 12 m, is het nodig de rand te versterken op de breedte aan de zijde van de oprolinrichting. Versterking van 0,15 cm dubbel genaaid.

- Verhoging van de prijs per m<sup>2</sup> van 15%

# Zomerafdekkingen Albon

## ECO



OMSCHRIJVING	DIKTE
Blauw	400 µ
Blauw/zwart	400 µ
Blauw/silver	400 µ
Sun Energy	400 µ

### OMSCHRIJVING

Toeslag voor uitsnijding trap/Blok

Toeslag behandeling ontwerp

Met oppervlakte > 100 m<sup>2</sup> toeslag 15%  
(Minimum gefactureerd 10 m<sup>2</sup>)

## DUOLIS



OMSCHRIJVING	DIKTE
Blauw	400 µ
Blauw/zwart	400 µ
Blauw/Sun Energy	400 µ
Geobubble Blauw	500 µ
Geobubble Sol + Guard	500 µ
Geobubble New EnergyGuard™	500 µ
Oxo Blauw	500 µ
Oxo Blauw transparant	500 µ
Oxo Antraciet	500 µ

### OMSCHRIJVING

Toeslag voor uitsnijding trap/Blok

Toeslag behandeling ontwerp

Afwerkingen Duo en Solo op aanvraag

## QUATRO



### 400 micron (Minimum gefactureerd 10 m<sup>2</sup>)

OMSCHRIJVING	DIKTE
Blauw	400 µ
Blauw/zwart	400 µ
Blauw/Silver	400 µ
Blauw/Sun Energy	400 µ

### 500 micron (Minimum gefactureerd 10 m<sup>2</sup>)

OMSCHRIJVING	DIKTE
Geobubble Blauw	500 µ
Geobubble Sol + Guard	500 µ
Geobubble New EnergyGuard™	500 µ
Oxo Blauw	500 µ
Oxo Blauw transparant	500 µ
Oxo Antraciet	500 µ

### OMSCHRIJVING

Toeslag voor uitsnijding trap/Blok

Toeslag behandeling ontwerp

Meerwaarde van 15% indien > 100m<sup>2</sup>  
Model Eco, Solo en Duo tevens beschikbaar.

\*Productie en materialen zonder fabrieksfout onder voorbehoud dat de adviezen strikt gevolgd worden.

\*\*Degressieve garantie 2 seizoenen (400 µ) en 3 seizoenen (500 µ)  
Scheuren, gaten, kleurvastheid en afmetingsstabiliteit worden niet gegarandeerd

## SAMENVATTING VAN DE OPROLINRICHTINGEN BESCHIKBAAR BIJ SCP

MODEL	REF	AXE	MAX. BREEDTE	MAX. LENGTE	PAGINA
KALU	KOK-700-8012	Ø 80	5m	10 m	272
THOR	KOK- 700-8003	Ø 98	6m	12 m	272
LUXE	KOK- 700-8002	Ø 98	6m	12 m	273

### KALU ALU OPROLINRICHTING

#### Voor bad tot 10 x 5m

- Sterk en licht frame van aluminium.
- Eenvoudig hanteerbaar bedieningshendel op het wiel.
- 5 secties van 150cm x Ø80mm
- Zeer sterke wielen met brede banden, die dankzij hun goede zit de manipulatie van het oprolsysteem vergemakkelijken.
- Gemakkelijk te transporteren, de complete oprolinrichting in een doos 152x45x18 cm



KOK-700-8012

### THOR OPROLINRICHTING

#### Voor bad tot 12 x 6 m

- Uniek design voor een grotere stabiliteit
- Erg handzaam wiel
- Wielen met brede banden voor een stabiele zit en een betere handzaamheid
- 3 secties van 270 cm x Ø98mm
- Inclusief 10 riemen



Comfortabeler hangreep, bredere en stabilere banden

KOK-700-8003



# Oprolinrichting programma

## T LUXE EASY RVS OPROLINRICHTING

Met Presto tandwiel / Voor zwembaden tot 12 x 6 m



- Uniek ontwerp voor meer stabiliteit
- Het PRESTO-systeem vergemakkelijkt het af- en oprollen van de afdekking: uitgerust met een tandwiel voor betere rotatie en minder inspanning op het wiel
- Het PRESTO-systeem op het wiel vermindert de oprolinspanning met 50%
- Buisdiameter 98mm/3 secties van 2,70m-inclusief 10 riemen
- Wielen met brede banden voor stabiliteit en betere manoeuvreerbaarheid

KOK-700-8002

## ECLIPSE OPROLINRICHTING

Oprolinrichting voor zomerafdekking, geleverd met bevestiging elastieken cabiclics Polystone steunen

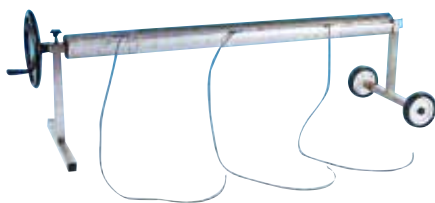

Eclipse Prestige

### Eclipse PRESTIGE

- Voetstukken in roestvrijstaal 35 x 35 mm gelast
- Verstelbare hoogte: 90 - 130 cm - met wiel



LOS-700-0054

Eclipse Prestige met rem - Breedte zwembad 6 - 7 m

## PRESTIGE OPROLINRICHTING

3-delige aluminium telescoopbuis, geanodiseerde telescopische as Ø 10 cm, uitschuifbaar tot 650cm



1



2



3

RÉF

OMSCHRIJVING

1	SCP-700-0001	RVS buisvormige steunen met 4 anti-slip voetjes
2	SCP-700-0003	2 anti-slip voetjes en 2 opblaasbare banden (gazon)
3	SCP-700-0002	2 anti-slip voetjes en 2 wielen voor tegels (terras)

# Oprolinrichting programma

## TOEBEHOREN VOOR OPROLINRICHTINGEN



RÉF	OMSCHRIJVING
1	JOU-700-0005 Blauwe elastiek - 1 lus - 1 cabiclic - 1,20m
2	JOU-700-0007 Blauwe elastiek - 2 cabiclic - 1,20m
3	KOK-701-0024 Set met 8 riemen + universele bevestigingen
4	ABN-701-0058 Universele riemen met klemband (set van 8)
5	ABN-701-0078 Afnembare oogjes blauw (de eenheid)



## FOAM AFDEKKING

Walu Summer Mousse vermijdt warmteverlies en vermindert de luchtvochtigheid binnenshuis.

- Voorkomt warmteverlies 's nachts en stopt de verdamping.
- Vermindert chloorgeurtjes
- Maakt een echte besparing van behandelingsproducten mogelijk
- Verlicht het ontvochtigingssysteem

### 6 mm of 8 mm isothermische schuimafdekking Voor rechthoekige zwembaden met of zonder trap

- Kleur blauw. Versterkte bovenzijde, anti-UV behandeld.
- Gestructureerde onderzijde, met beschermfolie.

**Let op: de schuimrubberen bekleding moet worden vervaardigd op basis van de breedte tussen de boordstenen om te kunnen afrollen en oprollen.**

ISO 6 mm • ISO 8 mm



Blauw

### TECHNISCHE EIGENSCHAPPEN

Dikte	6 of 8 mm
Gewicht	- ISO 6 mm : 870 g/m <sup>2</sup> - ISO 8 mm : 930 g/m <sup>2</sup>
Kleur	Blauw
Stabiliteit	de -20°C tot +40°C
<b>Zeer goede weerstand tegen chloor</b>	

### Beschikbare afwerkingen



Éco

Niet omzoomd afdekking.  
Onmogelijk om een oprol aan te passen.

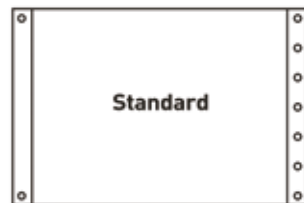

Standard

Versterkingen in versterkt polyethyleen op beide breedtes.  
Ogen om de 0,50 m op één breedte en in elke hoek.

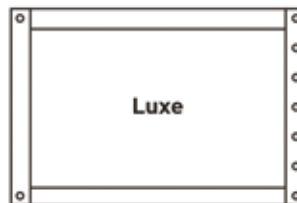

Luxe

Hetzelfde als het standaardtype, maar met een versterking in versterkt polyethyleen aan de omtrek.

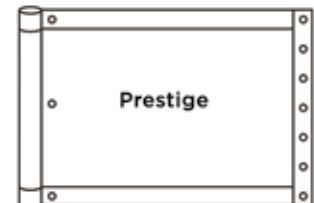

Prestige

Zelfde als het type Luxe, maar geleverd met 1,50m spanbanden aan de rolzijde, drijf- en trekkoord aan de andere kant.

In deze afwerking zal de trap die zich op de breedte bevindt, onafhankelijk zijn van de bekleding.

RÉF	OMSCHRIJVING
ISO 6 MM	
LOS-700-0078	Eco afwerking 6mm
LOS-700-0079	Standard afwerking 6mm
LOS-700-0080	Luxe afwerking 6mm
LOS-700-0081	Prestige afwerking 6mm
LOS-600-0001	Toeslag ladder uitsnijding
LOS-600-0002	Toeslag trap/blok uitsnijding

Meerwaarde van 15% indien > 25 m<sup>2</sup>

RÉF	OMSCHRIJVING
ISO 8 MM	
LOS-700-0082	Eco afwerking 8mm
LOS-700-0083	Standard afwerking 8mm
LOS-700-0084	Luxe afwerking 8mm
LOS-700-0085	Prestige afwerking 8mm
LOS-600-0001	Toeslag ladder uitsnijding
LOS-600-0002	Toeslag trap/blok uitsnijding

Meerwaarde van 15% indien > 25 m<sup>2</sup>



# Veiligheidswinterdekzeilen

3  
JAAR  
GARANTIE

CONFORME  
NF  
P90-308  
A LA NORME



## SKIN WOOD LIGHT

### Veiligheidswinterdekzeilen

De SKIN Wood winterafdekking is ontworpen en geproduceerd volgens de norm NF P 90-308. Het basismateriaal met hoge weerstand maakt een perfecte aanpassing op houten opzetbaden mogelijk.

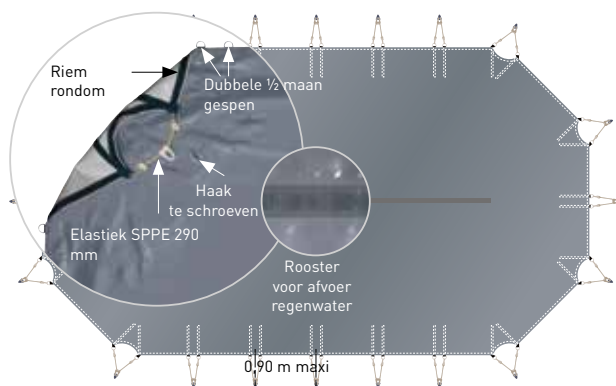

#### TECHNISCHE EIGENSCHAPPEN

<b>Stof</b>	soepel PVC 580 g/m <sup>2</sup> versterkt met een polyesterinslag
<b>Breekweerstand</b>	2500 N / 5 cm (ketting), 1800 N / 5 cm (inslag)
<b>Scheurweerstand</b>	250 N (richting ketting en inslag)
<b>Behandelingen</b>	anti-UV, antischimmel & antibacterie
<b>Assemblage</b>	gelast
<b>Afwerking rondom</b>	zoom van 5 cm
<b>Overloop</b>	0,13 m ten opzichte van de buitenafmetingen van de randstenen.

#### OMSCHRIJVING

Skin Wood Light

Grijs/grijs - blauw/ivoorkleurig - groen/ivoorkleurig - amandel/ivoorkleurig - ivoorkleurig/ivoorkleurig - donkergrijs/lichtgrijs - Terracotta/ivoorkleurig

## PRO COVER

### Beschermcover voor lamellenafdekking

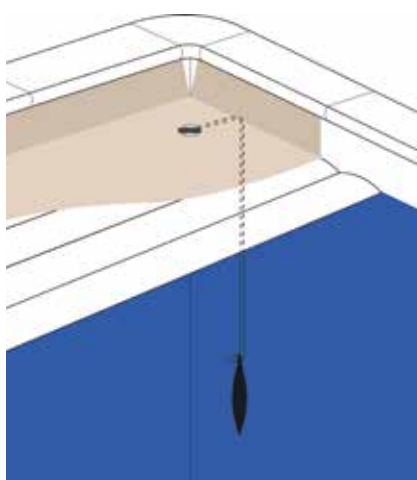

Een ideale oplossing voor de bescherming van de afdekking en het zwembad in de herfst en winter: de ProCover voorkomt vuilophoping, algenvorming, vlekken en beschermt de lamellen tegen UV-stralen terwijl het water toch weg kan lopen. De verhoging aan de zijkant van de afdekking voorkomt dat er bladeren in het bad kunnen komen; het zwembad dient met overloop uitgerust te zijn.

Het exclusieve gepatenteerde systeem met gewichten maakt plaatsing zeer eenvoudig en wel zonder boren in de zwembadrand. De ProCover is erg licht en wordt in 3 minuten geplaatst. Aanpasbaar voor alle types en afmetingen lamellenafdekkingen, zowel inbouw als bovengronds. Tevens geschikt voor gebruik bij een BANC.

- Compatibel met polycarbonaatlamellen
- Niet compatibel met transparante pvc-lamellen, zogenoemde «solar».
- Bedek geen roosters
- De zwarte kant van de ProCover wordt noodzakelijkerwijs tegen de lamellen van de rolluiken geplaatst.

**OPMERKING:** Pro Cover wordt enkel gebruikt van november tot februari.

#### TECHNISCHE EIGENSCHAPPEN

<b>Stof</b>	polyethyleen met hoge dichtheid en ondoorzichtig gelamineerd op 2 zijden, van ongeveer 210 g/m <sup>2</sup> .
<b>Behandelingen</b>	anti-UV
<b>Assemblage</b>	ultrasoon gelast
<b>Weerstand</b>	≤ 1100 N / 5 cm (ketting), 1100 N / 5 cm (inslag)
<b>Overloop</b>	10 cm ten opzichte van het water

#### OMSCHRIJVING

ProCover

blauw/zwart - groen/zwart - sneeuw/zwart - zandkleur/zwart en parelgrijs/zwart





Donkergrijs/  
Lichtgrijs



Grijs/grijs



Blauw/ivoorkleurig



Groen/ivoorkleurig



Amandel/ivoorkleurig



Ivoorkleurig/ivoorkleurig  
behalve Skin Extrem



Terracotta/ivoorkleurig  
behalve Skin Extrem

IDEAAL  
HOUT  
TERRAS

## VERGELIJKINGSTABEL VAN ONDOORZICHTIGE COVERS

	Afvoer	Bevestiging	Riemen versteviging	Slijtvastheid	Conform aan de norm	Opberghoes
SKIN Cold	Gaten	Elastiek			Ja	Ja
SKIN Freeze	Rooster	Elastiek			Ja	Ja
SKIN Extrem	Rooster	Veren	Ja	Ja	Ja	Ja

## SKIN COLD

### Beste prijs/kwaliteitverhouding

Voor zwembaden tot 14,80 x 6,80 m, trap inbegrepen

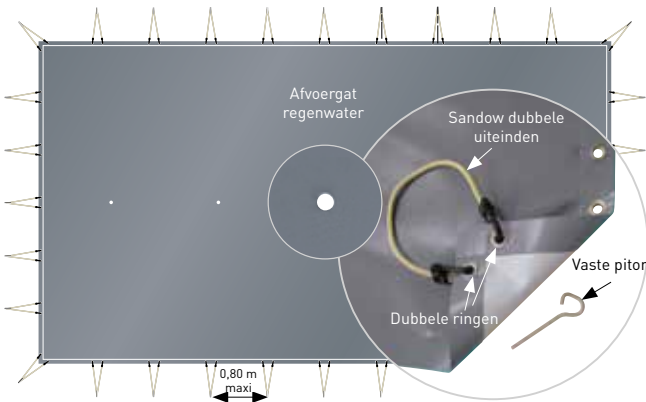

### TECHNISCHE EIGENSCHAPPEN

<b>Stof</b>	Voepel PVC 580 g/m <sup>2</sup> versterkt met polyester inslag
<b>Behandelingen</b>	Anti-UV, antischimmel & antibacterie
<b>Geleverd</b>	Met vaste haken & elastieken
<b>Afstand tussen de elastieken</b>	0,80 m maximum
<b>Afwerking van de rand</b>	Gelaste volle zoom
<b>Afvoeropening</b>	Regenwater
<b>Overloop te voorzien</b>	0,70 m als het zwembad kleiner of gelijk is aan 70 m <sup>2</sup> , 0,80 m daarboven

Vanaf

Uitsparing trap

Minimum gefactureerd 20 m<sup>2</sup>

## SKIN FREEZE

### Afwerking, functionaliteit en de levensduur ervan zijn de sterkste punten

Voor zwembaden tot 14,80 x 6,80 m, trap inbegrepen inclus

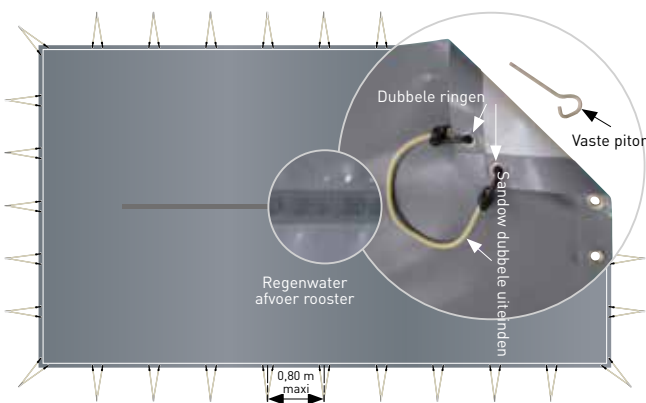

### TECHNISCHE EIGENSCHAPPEN

<b>Stof</b>	Soepel PVC 580 g/m <sup>2</sup> versterkt met polyester inslag
<b>Behandelingen</b>	Anti-UV, antischimmel & antibacterie
<b>Geleverd</b>	Met vaste haken & elastieken
<b>Afstand tussen de elastieken</b>	0,80 m maximum
<b>Afwerking van de rand</b>	Gelaste volle zoom
<b>Afvoeropening</b>	Regenwater
<b>Overloop te voorzien</b>	0,70 m als het zwembad kleiner of gelijk is aan 70 m <sup>2</sup> , 0,80 m daarboven

Vanaf

Uitsparing trap

Minimum gefactureerd 20 m<sup>2</sup>

# Winternet programma



Zandkleur/zwart



Grijs/Zwart

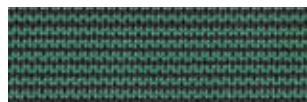

Groen/zwart



Blauw/zwart

## VERGELIJKENDE TABEL VAN DE AFDEKKINGEN VAN NETMATERIAAL

	BEVESTIGING	VERSTERKING	WEERSTAND ABRASION	OVEREENSTEMMING MET NORM	BERGING ZAK	GARANTIE
VERNOSC	Elastiek					1 jaar
GRILLE Cold	Elastiek	Elastiek		Ja		3 jaar
GRILLE Freeze*	Veren	Half-quadrillage	Ja	Ja	Ja	3 jaar
GRILLE Extrem*	Veren	Quadrillage	Ja	Ja	Ja	3 jaar

\*Neem contact met ons op

## GRILLE COLD

### Net & veiligheid

De filtererafdekking Net Cold heeft een niet te vergelijken prijs/kwaliteitverhouding. Voor zwembaden tot 14,80 x 6,80 m, trap inbegrepen

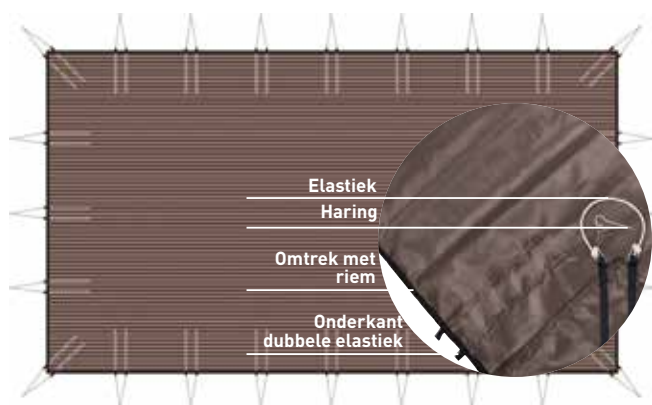

Vanaf

Uitsparing trap

### TECHNISCHE EIGENSCHAPPEN

<b>Stof</b>	Polypropyleen net 180g/m <sup>2</sup>
<b>Behandelingen</b>	Anti-UV, antischimmel & anti-bacterie
<b>Geleverd met</b>	Met vaste haken & elastieken
<b>Afstand tussen de elastieken</b>	0,90 m maxi
<b>Assemblage</b>	Genaaid

Minimum gefactureerd 20 m<sup>2</sup>

## VERNOSC

### Een ideale bescherming voor het automatische roldeck

Een ideale bescherming voor het automatische roldeck, zwembadopervlakte tot 55 m<sup>2</sup>.

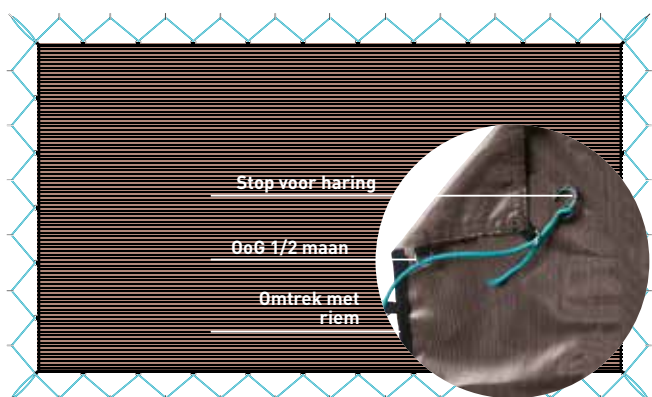

Vanaf

Uitsparing trap

### TECHNISCHE EIGENSCHAPPEN

<b>Stof</b>	Polypropyleen net 180g/m <sup>2</sup>
<b>Behandelingen</b>	Anti-UV, antischimmel & anti-bacterie
<b>Geleverd met</b>	Met verstevigde rand, halvemaaan bevestiging ongeveer iedere 0,75 m doorlopend rijgelastiek door metalen ogen

Kan niet als een beveiligingssysteem gebruikt worden

Minimum gefactureerd 20 m<sup>2</sup>



# Walter Winterdekzeilen - Walu Winter ondoorzichtig

Waterdicht composietweefsel versterkt met polyester

## HIVERSand

Genaaide versterkingszoom rondom - Gewicht 580 g/m<sup>2</sup> Trekpaten, vastgemaakt met 4 elastieken op de rand en inox P haringen  
Afvoeropening Regenwater



### Rechthoekig, rond of ovaal

REF	OMSCHRIJVING
HSOVR	Groen-Beige
HSOBR	Blauw-Beige
HSOAR	Amandel-Beige
HSOGR	Grijs
HSOSR	Zandkleur

### Geometrisch

REF	OMSCHRIJVING
HSOVG	Groen-Beige
HSOBG	Blauw-Beige
HSOAG	Blauw-Beige
HSOGG	Grijs
HSOSG	Zandkleur

## WALU FIX

Gelaste versterkingszoom rondom - Gewicht 580 g/m<sup>2</sup> Bevestiging met verstelbare klemmen en RVS P haringen  
Afvoeropening Regenwater



### Rechthoekig, rond\* of ovaal\*

REF	OMSCHRIJVING
HFOVR	Groen-Beige
HFOBR	Blauw-Beige
HFOAR	Amandel-Beige
HFOGR	Grijs
HFOSR	Zandkleur

### Geometrisch\*

REF	OMSCHRIJVING
HFOVG	Groen-Beige
HFOBG	Blauw-Beige
HFOAG	Blauw-Beige
HFOGG	Grijs
HFOSG	Zandkleur

\*Gerealiseerd met uitgesneden delen

**WALU STAR** tevens beschikbaar op aanvraag. Idem Walufix maar  
bevestiging dmv riemen, veren en RVS P-haringen vanaf 28,90 €<sup>excl BTW</sup>/M<sup>2</sup>

**WALU SAND** Gelaste versterkingszoom rondom - Gewicht 580 g/m<sup>2</sup>.  
Bevestiging dmv cabiclics met dubbel opzetstuk vanaf 25,20 €<sup>excl BTW</sup>/M<sup>2</sup>



### Uitsnijdingen

REF	OMSCHRIJVING
HHDE	Forfaitaire prijs voor trap, per uitsnijding
HHDES	Forfaitaire prijs voor rechte of romaanse trappen, per uitsnijding

### Opties (Toegevoegde waarde per m2 afgewerkte cover)

REF	OMSCHRIJVING
HHPXD	Dubbele cabiclics + dubbele ogen
HHPGI	Grashaak RVS
HHPGP	Grashaak kunststof
HHPIE	Pop up anker messing

Walustar, enkel optie RVS pop up ankers

Kleuren: blauw-beige, groen-beige, amandel-beige, grijs-grijs, zandkleur-zandkleur

# Materiaal voor winterdekzeilen

## HARINGEN



REF	OMSCHRIJVING
1 BES-701-0003	Pop up anker messing - Classic Ø 18 mm
2 BES-701-0007	Intrekbare haring - Classic Ø 12 mm
3 BES-701-0008	Haak voor houten of composiet terras Intrekbare haak, verkocht met zijn 3 RVS schroeven
4 BES-701-0001	Eenvoudige haring - Classic 12 cm
4 BES-701-0002	Grashaak - Classic 29 cm

## ELASTIEKEN

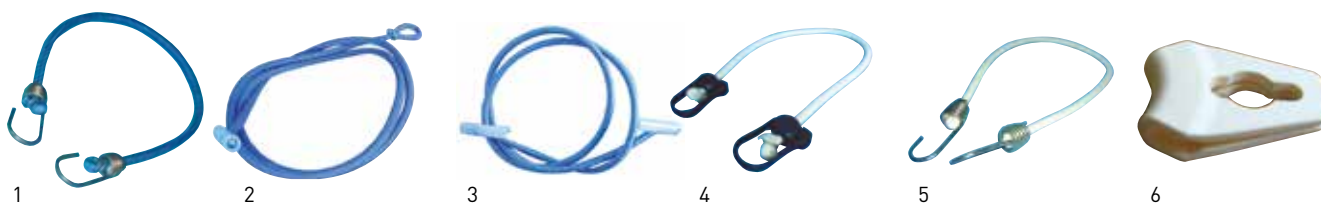

REF	OMSCHRIJVING
1 JOU-700-0004	Blaauwe elastiek 60 cm - metalen haken
2 JOU-700-0005	Blaauwe elastiek - 1,20 m, 1 lus, 1 cabiclic1,20m
3 JOU-700-0007	Blaauwe elastiek - 1,20 m, 2 cabiclic
4 JOU-700-0013	Beige elastiek 60 cm - kunststof haken
5 JOU-700-0002	Beige elastiek 60 cm - metalen haken
6 JOU-700-0012	Oog voor elastiek - Set van 50 elastiek-ogen om slijtage van het elastiek te beperken
NIC-700-0008	Elastiek op bobijn van 100 m - Blauw
NIC-700-0009	Elastiek op bobijn van 100 m - Grijs
NIC-700-0010	Elastiek op bobijn van 100 m - Zwart
NIC-700-0011	Elastiek op bobijn van 100 m - Groen

## ANDERE CLIPS

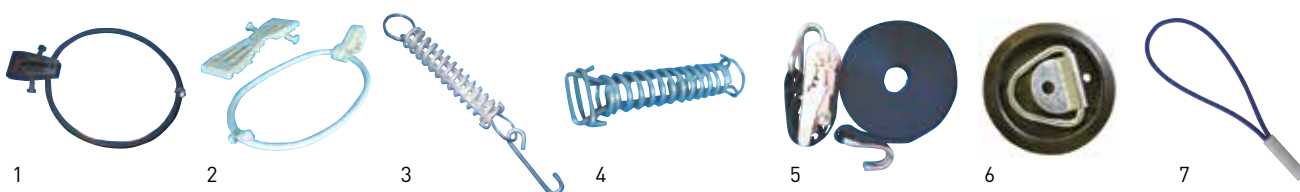

REF	OMSCHRIJVING
1 JOU-700-0015	Elastieken klem Fixkit - Zwart
2 JOU-700-0006	Elastieken klem Fixkit - Beige
3 BES-701-0004	Dynamometrische trekveer - Voor riem
4 BES-701-0005	Dynamometrische trekveer - Voor ogen
5 JOU-701-0010	Riem voor sneeuw en water - 10 ml
6 JOU-700-0011	Bevestigingsplaat voor sneeuw riem
7 JOU-700-0003	Cabiclic 26 cm - Blauw
7 NIC-700-0002	Cabiclic 20 cm - Blauw
7 NIC-700-0003	Cabiclic 20 cm - Grijs
7 NIC-700-0004	Cabiclic 20 cm - Groen
7 NIC-700-0005	Cabiclic 40 cm - Blauw
7 NIC-700-0006	Cabiclic 40 cm - Grijs
7 NIC-700-0007	Cabiclic 40 cm - Groen



## BESCHERMING VAN HET ZWEMBAD

... installeren in de diagonale

**Een fles type Gizmo** in elke skimmer **plaatsen**

**Een stop plaatsen** in elke waterinlaat en aansluiting voor bodemzuiger

**Vergeet niet de extra toebehoren** : pomp, antivrieskit, klem sleutel voor overwintering voor een eenvoudige plaatsing van de stoppen en afdekkinghaken



### LET OP

Aantal benodigde vlotters te berekenen volgens de breedte en de lengte van het zwembad.

LANG	BREED	AANTAL VLOTTERS
8	4	17
9	4	19
10	5	22
11	5	24
12	6	26

REF	OMSCHRIJVING
1 NEY-400-0105	Verzwaarde vlotter 50 cm - Vepakking per 6 - Pris per stuk
1 NEY-700-0001	Haken voor vlotters
2 NEY-400-0103	Gizmo standaard 36 cm lang.

## STOPPEN

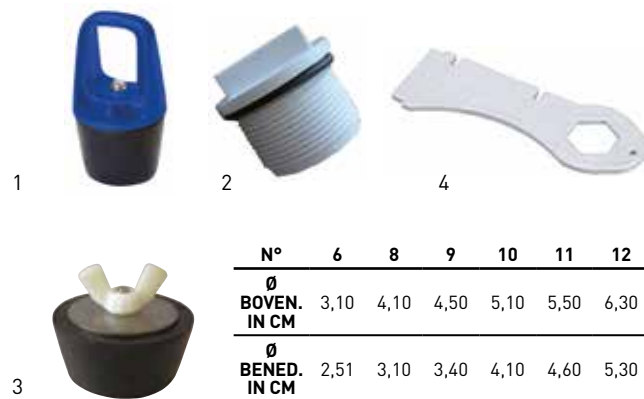

REF	OMSCHRIJVING
1 CPP-670-0002	3,81 tot 5,08 cm (N°10)
2 HAY-251-5019	PVC lang SP1022CE
HAY-251-5010	Dop cofies 3391 1,5"
2 HAY-560-0072	SP1022C
3 TCP-670-0002	latex 3/4' (N°6)
3 TCP-670-0001	latex 1'' (N°8)
3 TCP-670-0003	latex 1''1/4 (N°9)
3 TCP-670-0006	latex 1''1/2 (N°10)
3 TCP-670-0004	latex 1''3/4 (N°11)
3 TCP-670-0005	latex 2'' (N°12)
4 HAY-250-0009	Kunststof sleutel

## TOEBEHOREN



REF	OMSCHRIJVING
1 DPI-100-0001	Dompelpomp 4 m³/u Opzetstuk voor slang van 25 mm
2 PED-100-0001	Dompelpomp Top Floor
3 CCE-570-0357	Sonde voor buitenvorst Compatibel met alle bestaande installaties. Elektromechanische thermostaat voor het instellen van de temperatdrempel voor de start van de filtering. Gemakkelijk te gebruiken en aan te sluiten. Ergonomische afstelling met een enkele thermostaat en slechts 2 aan te sluiten draden
4 CCE-570-0125	Vorstvrije schakelkast Past op bestaande installatie

### ACTI WINTER



REF	OMSCHRIJVING
🇧🇪 BEL-500-0007	Acti Winter 1L
🇧🇪 BEL-500-0008	Acti Winter 5L
🇳🇱 MSI-500-0005	QAC 1L
🇳🇱 MSI-500-0006	QAC 5L



Administratieve en logistieke kosten, forfaitair bedrag per bestelling zie p.422

# Staven afdekkingen



4 in 1 Vervangt het zomerzeil, het winterzeil, de oprolinrichting en het veiligheidssysteem volgens de normen.

## Geen stress

- Gesloten, vergeten: eenmaal afgewikkeld en vergrendeld, is de veiligheid gegarandeerd.
- Geen constante aandacht nodig

## Economisch

- Minder verdamping, betere warmtebalans voor een langer gebruik van het zwembad tegen lagere kosten.

## Overwintering tips

- Het is noodzakelijk om het waterniveau het hele jaar door op bedrijfshoogte (2/3 van de bovenkant van de skimmers) te houden, zodat de afdekking in geval van sneeuw op het water blijft liggen.
- Als uw zwembad is uitgerust met een trap, zal de afdekking een onafscheidelijke beschermkap hebben (voor zijtrappen is een vangend afdekprofiel).

## DE VOORDELEN VAN DE STAVEN AFDEKKINGEN



- Gemakkelijk te installeren: wikkeling met behulp van een lier/zwengel geleverd met het dekzeil of de exclusieve ROLLTROT2®.
- 100% ondoorzichtige inslag: beschermt het bassin tegen bladeren, insecten en andere onzuiverheden, UV- en schimmelbestendig
- Aluminium staven met dragende staven in de breedte en bescherm pads onder elke stang.
- Anti-hefsysteem, anti-vleugelsysteem op lengtes op Easy First-modellen, Evolution & Easy Top: het dekzeil is goed op de grond geplaatst en beschermt het zwembad op een effectieve manier.
- Laag aantal pallen die het aantal gaten in het bereik beperken (max. 3 of 4 over een breedte van maximaal 5,50 m)
- Versterkingen op de hoeken tussen de trap en het zwembad om de stevigheid van het zwembad te waarborgen.

## VERGELIJKING VAN DE STAVEN AFDEKKINGEN

MODEL	OPPERVLAKTE ZWEMBAD	SPANNINGS-SYSTEEM	AFWERKING	STROOK TEGEN SCHUREN	STOF	AFGESCHUINDE HOEKEN	KLEUREN
EASY Light	10 x 5 m	Op buis			580 g/m <sup>2</sup>		2
EASY One	10 x 5 m	Op buis			580 g/m <sup>2</sup>		7
EASY First Evolution	12 x 6 m	Op buis	Gelaste vaste zoom	Ja	580 g/m <sup>2</sup>	Ok	7
EASY Top	12 x 6 m	Op riem	Gelaste riemen	Ja	600 g/m <sup>2</sup>		5
CoolCovers	10 x 5 m	Sur tube			580 g/m <sup>2</sup>		6

## HOE UW STAVEN AFDEKKINGEN TE BEREKENEN?



- Voeg 0,25 cm overloop rondom toe. Uitzondering in het geval van een trap op de lengte geplaatst aan het einde (in de hoek) van het zwembad, in dit geval, laat 0,20 cm meer op de lengte.
- Aandacht voor maximale afmetingen om aan de norm te voldoen, zie bovenstaande tabel.
- Rechthoekige vormen alleen met uitzondering van de EASY First Evolution die snijranden kan integreren.

### Berekening

- Toename van 0,50 cm bij de lengte en breedte, vermenigvuldiging van de twee waarden = m<sup>2</sup> factureerbaar.
- Als er een trap aan het einde van het zwembad is (= op de breedte), voeg dan de vaste prijs "trap op de breedte" toe.  
Als er een trap aan de lange zijde van het zwembad is (= op de lengte), voeg dan de vaste prijs "trap op de lengte" toe.
- ROLLTROT2® DUO toevoegen, aanbevolen optie om het opwickelen van de afdekking te vergemakkelijken!
- Vergeet niet om de transportkosten toe te voegen

## Garantie 3 jaar

(bij correct gebruik zoals gespecificeerd in de installatiehandleiding).

Voor andere zogenaamde mechanische onderdelen en accessoires ( zwengels, bescherm pads, doppen, ) is de garantie één jaar geldig.

### De bescherm pads combineert veiligheid met gebruiksgemak.

De garantie geldt niet voor wijzigingen die het gevolg zijn van de volgende weersomstandigheden: hevige wind, hevige sneeuwval en hagel en slijtage als gevolg van schurende spijkers, niveaoverschuivingen of gebrek aan verbindingen.

Sterk gebogen coping neuzen kunnen vroegtijdige slijtage veroorzaken.

De veiligheid is alleen gegarandeerd als het dak verankerd is aan een 350 kg/m<sup>2</sup> betonplaat met een dikte van minstens 10 cm.



## COOL COVERS

SCP biedt u een uitstekende prijs/kwaliteit verhouding met exclusiviteit !

Voor zwembaden tot 10 X 5 m



Spansysteem op de buis

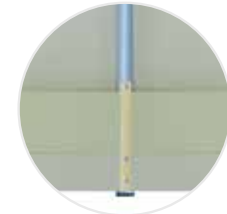

Met anti slijtagebanden



Fixatie door 3 spanriemen

### Pluspunten Cool Covers

- Zachte PVC 580g/m<sup>2</sup>
- Uitstekende vervanging van het zomernoppen, de oproller en het winterzeil; zorgt voor de zwembadveiligheid op een ergonomische manier
- Spansysteem op de buis
- 2 anti slijtagebanden onder de afdekking op het niveau van de boordsteen
- Gaten voor waterevacuatie
- Mogelijkheid om een RollTrot motorisering toe te voegen (gemiddelde oproltijd 3 min)

### Beschikbaar kleuren

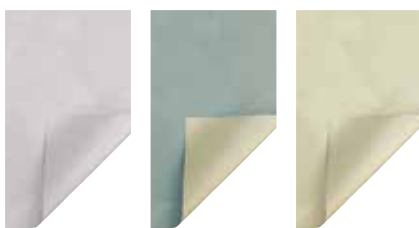

Grij/Grijs

Amandel/  
ivoorkleurig

Ivoorkleurig/  
ivoorkleurig

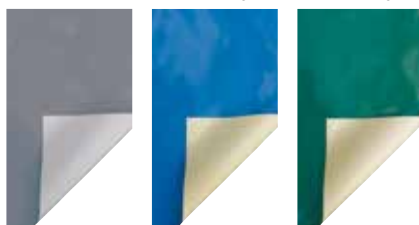

Donker grijs/  
Licht grijs

Blauw/  
ivoorkleurig

Groen/  
ivoorkleurig

RÉF	OMSCHRIJVING
COO-700-0005	Cool Cover Grijs/Grijs - Le m <sup>2</sup>
COO-700-0008	Cool Cover Donker grijs/Licht grijs - Le m <sup>2</sup>
COO-700-0001	Cool Cover Blauw/ivoorkleurig - Le m <sup>2</sup>
COO-700-0003	Cool Cover Amandel/ivoorkleurig - Le m <sup>2</sup>
COO-700-0002	Cool Cover Groen/ivoorkleurig - Le m <sup>2</sup>
COO-700-0004	Cool Cover Ivoorkleurig/Ivoorkleurig - Le m <sup>2</sup>
COO-700-0006	Rechte trap in de breedte (3x1,50 m)
COO-700-0007	Rechte trap in de lengte (3x1,50 m)
ALB-701-0023	Adapter 13x15 mm (andere merken)
ALB-700-0114	Roll Trot 2 <sup>®</sup> DUO (Verkocht met het zeil)
ALB-700-0115	Roll Trot 2 <sup>®</sup> SOLO



### Optie

Rolltrot motorisatie, voor een moeiteloos oprollen. Verkocht met of zonder hoef

# Staven afdekkingen Easy

## EASY PROGRAMMA

Principe Vervangt het zomerzeil, het winterzeil en de oproller

**Geen stress** Afsluiten en vergeten: na het afrollen en het vergrendelen is de veiligheid verzekerd – geen doorlopende aandacht nodig

**Voordelig** Minder verdamping en een betere thermische balans voor een langer gebruik van het zwembad met lagere kosten

### Beschikbare kleuren



Donkergrijs/Lichtgrijs  
Easy First



Grijs/Grijs  
Easy First



Amandel/ivoorkleurig  
Easy First



Ivoorkleurig/Ivoorkleurig  
Easy First



Blauw/Ivoorkleurig  
Easy First &  
Easy light



Groen/Ivoorkleurig  
Easy First &  
Easy light



Terracotta/Ivoorkleurig  
Easy

### Dankzij de riem...

**...wordt de plaatsing heel eenvoudig.** Het oprollen gebeurt met behulp van de oprolkruk (meegeleverd met de afdekking).

**100% ondoorzichtig:** het beschermt uw zwembad zowel in zomer als in winter, anti-UV. Aluminium banden in de breedte op de randstenen geplaatst met banden tegen het schuren.

### Kan het hele jaar door gebruikt worden, onafhankelijk van het weer, garantie 3 jaar

(onder voorbehoud dat het volgens het gebruiksaanwijzing gebruikt wordt).

Voor de zogenoemde mechanische delen en toebehoren (oprolkrukken, beschermdelen, stoppen) duurt de waarborg 1 jaar.

**De veiligheidsafdekking combineert veiligheid met eenvoudig gebruik.** De volgende schade als gevolg van het weer zijn niet inbegrepen in de garantie: storm, grote sneeuwval en hagelbui, en de slijtage doordat de randstenen niet gelijkmatig of zonder voegen geplaatst worden. Randtegels met een bull-nose kunnen de afdekking sneller beschadigen

**De veiligheid** wordt enkel gegarandeerd indien de afdekking vastgemaakt is op een betonplaat van 350 kg/m<sup>2</sup> en deze minimaal 10 cm dik is.

### Afmetingen afdekking / Berekeningsmethode

Om de norm te respecteren moet de afdekking + **minimaal 0,50 meten:**

Voorzie 0,50 m rondom. In het geval van een trap aan het uiteinde van het bad, voorzie + 20 cm in de lengte (behalve Easy Light).

### Adviezen voor de overwintering

**Het is noodzakelijk het hele jaar door het waterniveau op gebruiksniveau te houden** (2/3 van het bovenkant van de skimmers) zodat de afdekking aan de veiligheidseisen blijft voldoen. Indien uw zwembad een trap heeft dan zal er een bescherming aan uw afdekking gemonteerd worden (voor de trappen die aan die zijkant liggen wordt een vervangingsprofiel geleverd).

Deze afdekking is geen alternatief voor gezond verstand en individuele verantwoordelijkheid.

Ze is evenmin bedoeld om de waakzaamheid van de ouders en/of andere verantwoordelijken te vervangen: zij blijft een essentiële factor voor de veiligheid van jonge kinderen.



# Staven afdekkingen Easy

## EASY LIGHT



Lichtste en beste prijs

### Toepassing

≤ 5 x 10 m (bad maten)

### 2 kleuren verkrijgbaar

Blauw/ivoorkleurig en Groen/ivoorkleurig

- Voordelige beveiliging van het bad
- Verzekert een thermische balans die het zwembad langer bruikbaar maakt, voor minder geld
- Spansysteem op buis
- Beschermende glijders van composietmateriaal onder de buizen
- Maximale afmetingen van het bad: 10 x 5 m om in overeenstemming te blijven met de norm
- Kan worden aangevuld met een ROLLTROT motor: gemiddelde oproltijd: 3 minuten



Beschermdelen



3 RVS spanners

REF	OMSCHRIJVING
ALB-700-0252	EASY Light blauw/ivoorkleurig - de m <sup>2</sup>
ALB-700-0251	EASY Light groen/ivoorkleurig - de m <sup>2</sup>
ALB-700-0103	Rechte trap op de breedte (3 x 1,50 m)
ALB-700-0102	Rechte trap op de lengte (3 x 1,50 m)
ALB-700-0114	Automatische tractiemotor ROLLTROT DUO (verkocht met EASY afdekking)

## EASY FIRST EVOLUTION



Donkergrijs/Lichtgrijs

Onovertroffen verhouding prijs/kwaliteit

### Domaine d'application :

≤ 6 x 12 m (afmetingen zwembad)

Zwembad zonder trap of met trap aan een lange zijde 6 x 12 m max.

Zwembaden met trap aan een brede zijde 6 x 12 m max.

- Verlengde levensduur dankzij twee verwisselbare anti-schuurbanden onder de afdekking, ter hoogte van de randen, PVC-versteviging bij de doorgang van de buizen en beschermende glijders van composietmateriaal onder de buizen.
- Snelle en eenvoudige installatie
- Slechts 4 roestvrij stalen palen voor het opspannen
- Afwerking met aan de lengten gelaste



Beschermdelen



Gelaste zomen in de lengte



4 RVS spanners

REF	OMSCHRIJVING
ALB-700-0107	Easy First ivoor/ivoorkleurig - per m <sup>2</sup>
ALB-700-0104	Easy First Blauw/ivoorkleurig per m <sup>2</sup>
ALB-700-0105	EASY First Amandel/ivoorkleurig - per m <sup>2</sup>
ALB-700-0108	Easy First groen/ivoorkleurig - per m <sup>2</sup>
ALB-700-0106	Easy First Grijs/grijs - per m <sup>2</sup>
ALB-700-0264	Easy First Donkergrijs/lichtgrijs - per m <sup>2</sup>
ALB-700-0103	Rechte trap in de breedte - forfaitaire prijs (max 3 X 1,50 m)
ALB-700-0102	Rechte trap in de lengte met vervangingsprofiel voor randstenen - forfaitaire prijs (max 3 X 1,50 m)
ALB-700-0114	Automatiesche tractiemotor ROLLTROT DUO (verkocht met EASY afdekking)
ALB-701-0011	Set anti-hef
ALB-701-0025	Kit sneeuw-riem / Riem 15 ml
ALB-600-0007	Toeslagbedrag voor afdekking kleiner dan 20 m <sup>2</sup>

# Staven afdekkingen Easy

## EASY TOP PROGRAMMA

CONFORME  
NF  
P90-308  
A LA NORME

4  
JAAR  
GARANTIE



Beschermende glijders +  
tegen schuren bestendige stroken  
Spansysteem met  
riem (zelf te plaatsen)  
Ideaal voor winderige zones



4 spanners  
roestvrijstaal

- Stof Superblack Evolution 600 g/ m<sup>2</sup>, met een uitzonderlijke scheurweerstand van 5.100 kg/m<sup>2</sup>!
- Verlengde levensduur dankzij 2 anti-schuurbanden onder de afdekking, ter hoogte van de randen
- Na het oprollen blijft Easy Top sober, dankzij de grijze achterzijde die weinig opvalt
- Systeem tegen bladeren en tegen oplichten aan de lange kanten.
- Spansysteem met riem beschermt het zwembad zomer en winter tegen stof, bladeren en vuil.
- Afwerking met op de lengten gelaste riemen
- Maximale afmetingen van het zwembad 6 x 12 m om aan de voorschriften van de norm te voldoen
- Kan worden aangevuld met een ROLLTROT-motor: gemiddelde oproltijd: 3 minuten

### Beschikbare kleuren



blauw/grijs SB

amandel/grijs SBVert/Gris SB

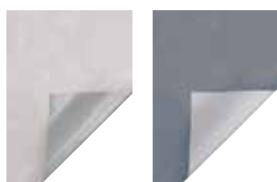

groen/grijs SB

grijs/grijs SB

REF	OMSCHRIJVING
ALB-700-0109	EASY Top blauw/grijs - per m <sup>2</sup>
ALB-700-0110	EASY Top Amandel/Grijs - per m <sup>2</sup>
ALB-700-0111	EASY Top Groen/Grijs - per m <sup>2</sup>
ALB-700-0116	EASY Top Grijs/Grijs - per m <sup>2</sup>
ALB-700-0290	EASY Top Donker grijs/Grijs SB - per m <sup>2</sup>
ALB-700-0112	Rechte trap in de breedte - forfaitaire prijs (max 3 X 1,50 m)
ALB-700-0113	Rechte trap in de lengte met vervangingsprofiel voor randstenen - forfaitaire prijs (max 3 X 1,50 m)
ALB-700-0114	Automatische tractiemotor ROLLTROT DUO (verkocht met EASY afdekking)
ALB-701-0011	Set anti-hef
ALB-701-0025	Kit sneeuw-riem
ALB-600-0007	Toeslagbedrag voor afdekking kleiner dan 20 m <sup>2</sup>

### Stel de optie Rolltrot 2 Duo voor

Met een kleine bijkomende investering wordt het systeem gemotoriseerd en gaat het oprollen moeiteloos!



Optie: ROLLTROT 2 DUO



Optie: Kit sneeuw-riem / Riem 10 m



# Oprolinrichting voor staven adekkingen

## ROLLTROT 2®

Voor moeiteloos oprollen is er de speciaal ontwikkelde automatische oproller



### Aandrijwingswiel

Mogelijkheid om het links of rechts te positioneren



### Ergonomische handgreep

Bedrade aansluiting voor de afstandsbediening



### Touch system

Zorgt voor permanente grondsteun voor de achterwielen



### Reverse functie

Ongeacht de positie van de afdekking tijdens het opwickelen, kan de RollTrot® met een eenvoudige druk op deze knop gemakkelijk van de afdekking worden losgemaakt.

**Bestelling met afdekking=ROLL TROT®2 DUO= gereduceerd tarief**  
**Bestelling voor bestaande afdekking=ROLL TROT®2 SOLO**

RÉF	OMSCHRIJVING
ALB-700-0115	ROLLTROT 2® SOLO verkocht zonder afdekking
ALB-700-0114	ROLLTROT 2® DUO verkocht met afdekking

### Andere toebehoren

RÉF	OMSCHRIJVING
ALB-701-0023	Adapter 13 x 15 mm (per stuk) (overige merken)
ALB-701-0010	Set beschermstukken voor niet-rechthoekige zwembaden
ALB-701-0015	Accu
ALB-701-0017	Lader
ALB-701-0008	Zwengel

# Staven veiligheidsafdekkingen WALU POOL



Walter patenten

**Verwisselbare panelen en buizen**

Geleverd met manuele oprolinstallatie en fixatie

**Afmetingen afdekking: zwembad + 40 cm lengte en breedte**

**Als het waterniveau niet gerespecteert wordt vervalt de garantie op de Walu Pool afdekking**

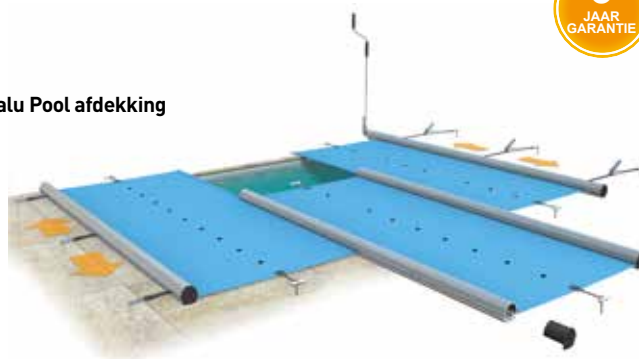

## WOODSTAR



- Verwisselbare buizen 1/2 rond met 2 gleuven in geanodiseerd aluminium
- Modulaire panelen in niet doorzichtige composiet stof, PVC laag, **550 gr/m<sup>2</sup>**
- Bevestiging met riemen en RVS klemmen op de breedte zijde
- Origineel en gemakkelijk oprollen dankzij de stuurwiel
- Voor rechthoekige zwembaden tot 10 X 5 m - minimum 50 cm bovengrond bad
- Minimum 50 cm bovengronds. Breedte randsteen minimum 20 cm.

### Rectangulaire - Woodstar

REF	OMSCHRIJVING
WPWB	Niet doorzichtig blauw onderkant beige
WPWV	Niet doorzichtig groen onderkant beige
WPWA	Niet doorzichtig amandel onderkant beige
WPWS	Niet doorzichtig zand onderkant beige
WPWG	Niet doorzichtig grijs onderkant grijs

Speciale vormen in rechte banden: +20 %

## STARLIGHT



- STARLIGHT aluminium profielen met platte uiteinden, buizen onder afdekking.
- Mooier, gemakkelijker op te rollen.
- Modulaire panelen van composietstof, niet doorschijnend PVC laag **650 gr/m<sup>2</sup>**
- Bevestiging met banden en RVS klemmen op de breedte, P haken op de lengtes
- Meerdere Oprolinstallaties (2 vanaf 50 m<sup>2</sup>)
- Uitsluitend voor rechthoekige zwembaden tot 11 x 5,50 m



### Rechthoekig - Starlight

REF	OMSCHRIJVING
WPSB	Blauw
WPSV	«Suisse» groen
WPSSA	Zandkleur
WPSG	Grijs
WPSGF	Donkergrijs

Tevens verkrijgbaar in kleuren moka en nuit





# Staven veiligheidsafdekkingen WALU POOL

## EVOLUTION



- Verwisselbare steunbuizen 1/2 rond met 2 gleuven in geanodiseerd aluminium
- Modulaire panelen in niet doorzichtige composiet stof, PVC laag, **650 gr/m<sup>2</sup>**
- Bevestiging met banden en RVS klemmen op de breedte, P haken de lengtes
- Meerdere oprolinstallaties (2 vanaf 50 m<sup>2</sup>)
- Voor rechthoekige zwembaden of in vorm tot 11 X 5,00 m

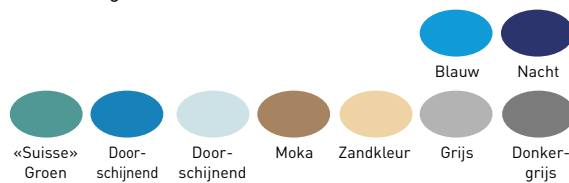

### Rechthoekig

REF OMSCHRIJVING

WPEB Niet doorzichtig Blauw

WPEV Niet doorzichtig «Suisse»groen

WPESA Niet doorzichtig Zandkleur

WPEGR Niet doorzichtig Grijs

WPEGF Niet doorzichtig Donkergrijs

Speciale of vrije vormen in rechte banden: +20 %

### Walu Pool

REF OMSCHRIJVING

ZX100091 Handmatige Oprolinstallatie 4/1

ZX100050 Woodstar stuur

OF900008 Vervangingsprofiel voor trap

WPDES Uitsnijding trap (rechthoekig)

WPDE Uitsnijding ladder of filtreerblok

## OPTIES

### Walu Pool sneeuw-kit

De sneeuwkit wordt onder de afdekking geplaatst om de weerstand tegen het gewicht van de sneeuw te verhogen.

### Walu Pool wind-kit

De windkit is op beide lengtes boven de afdekking geplaatst om de windbestendigheid te vergroten.

Samenstelling van de kit: 2 riemen, 2 spanners met klem, 4 D-ringen en 4 haringen.

REF OMSCHRIJVING

WPKV08 Lengte riem tot 8 m

WPKV11 Lengte riem tot 11 m

WPKV14 Lengte riem tot 14 m

WPKV1 Extra meter

## ROLLPOWER

Motorisatie voor staven afdekkingen



### Deze oproller voor staven afdekkingen is kinderspel!

Moeiteloos en klaar binnen de 3 minuten (voor een bad 9 x 4.50m).

REF OMSCHRIJVING

LOS-700-0087 ROLLPOWER met afdekking

LOS-700-0086 ROLLPOWER zonder afdekking

\*+50€ transportkosten

# Abrilue lamellenafdekkingen

Abrilue biedt een selectie van apparatuur ontworpen en geproduceerd door de Nextpool groep.

Deze apparatuur voldoet aan de meest veeleisende specificaties voor maximaal comfort en blijvende tevredenheid.

Vraag uw vertegenwoordiger om advies of bezoek [info@scppool.com](mailto:info@scppool.com).

**Alle specificiteiten van onze Abrilue rolluikmodellen: scan de QR-code !**



## OPBOUW LAMELLENAFDEKKINGEN



MANU



OPEN Néo



OPEN Classic



OPEN AERO



OPEN SURF System®



OPEN Solar



BANC Classic



BANC SURF System®



BANC Solar Energy

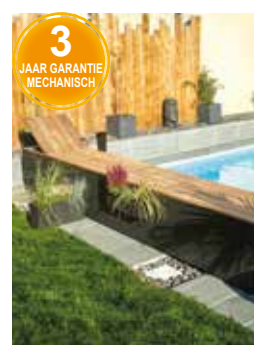

BANC D.sign

## INBOUW



IMM'Box



IMM'Ax



DIVER

\*4 jaar motorgarantie

## LAMELLENONDERHOUD

### Lamellenreiniger

Sterk geconcentreerde alkalische reiniger voor het verwijderen van vuil en kalkaanslag van zwembadafdekkingen. Op basis van fosforzuur.

RÉF	OMSCHRIJVING	
BEL-500-0001	Lammellenreiniger - 5L	ADR
BEL-500-0002*	Lammellenreiniger - 5L PRO	ADR

\*Verkoop UITSLUITEND BESTEMD voor professionals. Verkoop STRIKT verboden aan particulieren.

# Abriblu lamellenafdekkingen



## OPBOUW

	MANU	OPEN neo	OPEN classic	OPEN aero	OPEN surfsystem®	OPEN solar	BANC classic	BANC surfsystem®	BANC solar energy	BANC D.sign
As	Kaal	Kaal	Nu	Kaal	Kaal	Kaal	Bekleed	Bekleed	Bekleed	Bekleed
Voeding	Handmatig	Electriciteits-net	Electriciteits-net	Electriciteits-net	Electriciteits-net of solar	Solar	Electriciteits-net	Electriciteits-net	Solar	Electriciteits-net
Maten bad maxi[*]	4 X 8m	5 X 10m	7 X 14m	5 X 10m	6 X 12m	6 X 12m	6 X 12m	6 X 12m	6 X 12m	5 X 10m
Motor eindposities	Ja	Naar keuze	Ja	Ja	Ja	Ja	Ja	Ja	Ja	Ja
Afdekking (boven water)	-	-	-	-	-	-	PVC wit	PVC wit	PVC wit	IPE hout
Kleur lamellen	7	7	7 c	7	7	7	11	11	11	11
Kleur steunen frame	Zandkleur	Grijs en zandkleur	Grijs en zandkleur	Gris mat	Grijs en zandkleur	Grijs en zandkleur	Wit	Wit	Wit	Grijs antraciet
Slow mode**	-	Optie	Ja	Ja	Nee	Nee	Optie	Nee		
Smart phone	Nee	Nee	Optie	Ja	Nee	Optie	Nee	Nee	Nee	Ja

## INBOUW

	IMM'Box	IMM'Ax	DIVER
Motor	Droge put	Buismotor	Motor in droge put of buismotor
Voeding	Electriciteitsnet	Electriciteitsnet	Electriciteitsnet
Maten bad maxi[*]	10 X 25m	7 X 14m	6 X 12m
Motor eindposities	Ja	Ja	Ja
Kleur duckboard	7	7	2
Kleur flap	11	11	11
Scheidingswand	Tot 7 X 2m	Tot 7 X 2m	Nee
Slow mode**	Ja	Ja	Ja
Smart phone	Ja	Ja	Ja
Garantie tegen corrosie***	15 jaar	15 jaar	15 jaar

\* Grotere afmetingen op aanvraag  
 \*\* De Slow Mode is een intelligente communicatie unit dat in verbinding staat met een automatisch waterbehandelingsapparaat  
 \*\*\*Tot 5 m

## PVC LAMELLEN 83MM



Wit

Blauw

Zandkleur

Lichtgrijs

Kei grijs

- Lamellen met behandeling tegen vlekken en UV
- De pluggen zijn uitgerust met verwijderbare vinnen waardoor correctie van de uiteindelijke afmetingen mogelijk is
- De pluggen zijn ultrasoon gelast (fusie van het materiaal, niet geplakt: kwaliteit en meer esthetisch)

### Opmerking

De PVC KleiGrijs lamellen zijn beperkt voor BANC modellen met UV-bescherming en het ondergedompelde assortiment. De gevoeligheid van deze producten voor de zon vereist de naleving van de regels voor de behandeling en het gebruik ervan. Vanwege hun warmtegevoeligheid raden wij sterk af om Kleigrijs lamellen te gebruiken voor breedtes van minder dan 4m.

#### OMSCHRIJVING 4 X 8M

Wit

Blauw/Zandkleur/Lichtgrijs

Gris galet

## POLYCARBONAAT LAMELLEN 83MM



Transparant blauw

Dubbellaag blauw

Transparant rook zwart

Transparant

Dubbellaag parelmoer

Transparant zwart

- Uitstekend schokbestendigheid  
De polycarbonaat lamellen zijn **8 keer bestendiger** dan PVC lamellen
- Betere temperatuursbestendigheid
- Verwarmingsvermogen
- Polycarbonaat is een doorzichtig materiaal dat het mogelijk maakt transparante of doorschijnende lamellen te bieden met belangrijke zonne-eigenschappen.

Ze hebben geen verwijderbare- noch borstel-vinnen.

Alleen een afwerking met rechte hoeken is mogelijk.

Let op: de zwart/blauwe polycarbonaat lamellen met dubbele laag hebben een donkerder weergave dan van de klassieke lamellen (PVC) met dubbele laag.

#### OMSCHRIJVING 4 X 8M

Transparant blauw, Dubbellaag blauw of Transparant rook zwart

Transparant, Dubbellaag parelmoer of Transparant zwart

### Prijzen:

**Breedte:** men berekend de benodigde lamellenbreedte voor het af te dekken bad op basis van de gekozen geschikte bovenstaande (evt grotere) breedte.

**Lengte:** men berekend de benodigde lamellenlengte op basis van de lengte van het bad en afronden naar boven op een halve meter. De lamellen hebben 3 jaar garantie

**De garantie** dekt: het drijfvermogen, afdichting, articulatie van de lamellen

## OPTIES : DE BORSTEL VIN



Past op 83 mm lamellen uitgerust met afneembare vin dop.  
Dit systeem vermindert de onoverdekte zone van het bad tussen de afdekking en de want, waardoor het binnendringen van vuil in het zwembad geminimaliseerd wordt.

RÉF	OMSCHRIJVING
960 492 005	Gelijdingsweil - Wit (de paar)
ABB-701-0571	Borstel vin (eenheid)
492 560 515	Borstel vin (per 24)
492 960 500	Optie lammellen met borstel vin (de ml)

## WING SYSTEM®



De oplossing die het mogelijk maakt om zijdelingse oppervlakken te bedekken om aan de norm te voldoen

- Eenvoudig, praktisch en slim
- Voldoet aan de norm
- Volledig geïntegreerd in de component

RÉF	OMSCHRIJVING
483 000 0001	Toegevoegde waarde WING Système® op de lengte
483 000 0002	Toegevoegde waarde WING Système® Buiten-standaard basis
483 000 0003	Toegevoegde waarde WING Système® Buiten-standaard diepte

## ANTI-OPHEF SYSTEEM

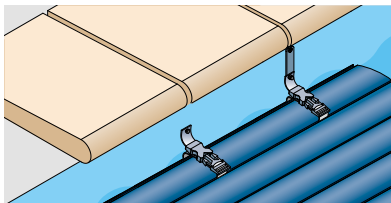

Anti-ophef systeem dispositief conform norm

Al onze afdekkingen zijn met anti-ophef systeem en veiligheidsslussen geleverd

- anti-ophef systeem aan de wand van het bad bevestigd boven het water vlak.
- anti-ophef systeem hoeksupport op de rand bevestigd

RÉF	OMSCHRIJVING
495 000 902	Draagbeugel voor anti-ophef systeem
495 000 909	Draagbeugel voor anti-ophef lus

## VEILIGHEIDSBEVESTIGING COVERLOCK



Esthetisch, betrouwbaar en eenvoudig te gebruiken

Kan worden aangepast aan bestaande zwembaden, geniveleerd of met wandbevestiging

OMSCHRIJVING

Coverlock wit - zandkleur - blauw - grijs

Coverlock wit - zandkleur - blauw - grijs

Coverlock wit - zandkleur - blauw - grijs

Beschikbaar in wit, zandkleur, blauw en grijs

# Abriblue programma

## BADEN MET SPECIFIEKE VORMEN

### Speciale uitsnijdingen

REF	OMSCHRIJVING
494 010 000	Rechte uitsparing voor trap
494 020 000	494 020 000 Rechte uitsparing voor filterblok
494 030 000	Afwerking radius vorm 300 tot 600mm of in rechte banden (per paar)
494 035 000	Afwerking in radius vorm <150mm (per paar)
494 045 000	Afwerking in radius vorm <300mm (per paar)
494 040 000	Afwerking in radius vorm 300 tot 600 mm (per paar)
494 050 000	Rechte afwerking voor eenvoudige vrije vorm
494 060 000	In vorm afwerking voor eenvoudige vrije vorm (lat per lat)
494 090 000	Afwerking uitsparingen in vorm (volgens norm)

### Lamellen voor de trap

#### De vormen

- Rechte trap
- Romaanse trap (constante radius)
- Trapezium trap
- Vrije vorm trap na bestudering van haalbaarheid door ons

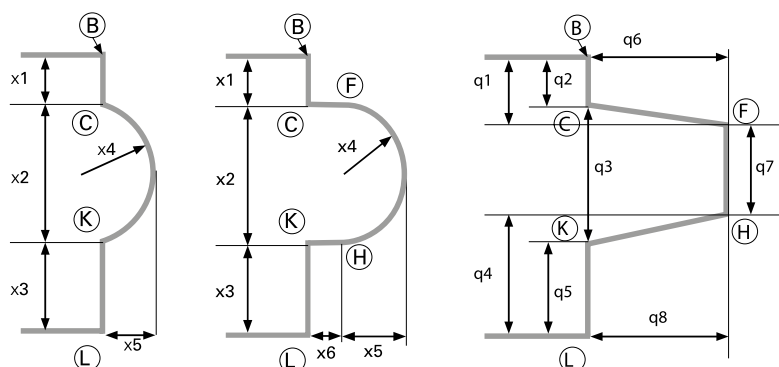

#### De Uitsparing voor de trap

##### 2 types beschikbaar

- **Een rechte hoek afwerking:** door een serie uitsnijdingen met rechte hoeken past de afdekking goed op de trap
- **Een afgeronde afwerking:** het afsnijden van de lamellen en de afsluitdoppen is perfect aangepast voor de afdekking van de trap

Voor baden met specifieke vormen en baden waarvan de geometrie het niet toelaat zich aan de NF P90-308 norm te voldoen tot de afstand tussen wand en afdekking (7 cm opgeteld maximum) worden er 2 types fabricage voorgesteld:

**Baden met een afstand hoger dan 7 cm, 2 mogelijkheden:**

**Afhaking:** een realisatie van afdekkingen van 1,5m door assemblage conform.

**Lamel per lamel:** een conforme afdekking door het uitsnijden lamel per lamel.

**Baden met specifieke vormen:**

zal de afdekking zich met het lamel per lamel systeem uitvoeren.

**In alle geval, neem met ons contact voor berekening**

## TRAP IN VORM AFGEWERKT

### Romaanse - Trapezium trap

Volgens diameter, prijs op aanvraag

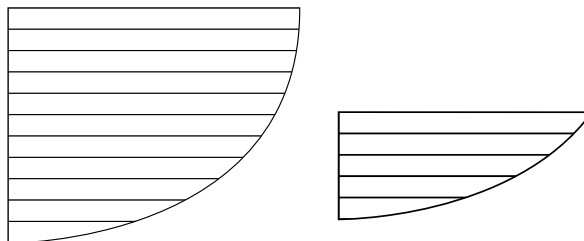

## TRAP RECHTE AFWERKING

### Romaanse - recht - Trapezium trap

Volgens maten, prijs op aanvraag

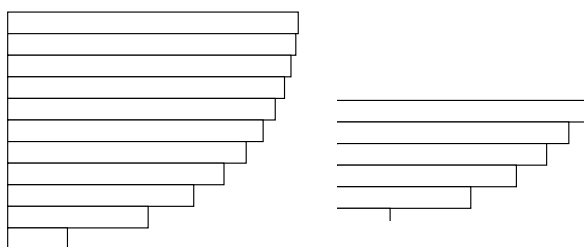

# Abriblue lamellenafdekkingen

## PRIJZEN VOOR VERPAKKINGEN IN KARTON

### Netto prijzen

Categorie 1 (CAT 1): Manu, Open Neo, Open Classic, Open Aero, Open Solar Energy en enkel lamellen  
Indicatief public prijs (excl.BTW) onder voorbehoud van wijzigingen



- Deelbaar
- Gemakkelijk handmatig lossen

NETTO PRIJS EXCL. BTW

---

Breedte < 3,03 m

---

Breedte < 4,03 m

---

Breedte < 5,03 m

## PRIJZEN VOOR HOUTEN KISTEN VERPAKKINGEN (Standaard)

### Netto prijzen

Categorie 1 (CAT 1) : Manu, Open Neo, Open Classic, Open Aero, Open Solar Energy et lames seules

Categorie 2 (CAT 2) : Open Surf System, Banc Classic et Solar Energy, Banc Surf System, Imm'Ax, Diver en Im'Box

Indicatief public prijs (excl.BTW) onder voorbehoud van wijzigingen



- 1 enkel pakket dat zo dicht mogelijk bij het zwembad geleverd kan worden
- Beschermt het product, zelfs voor buitenopslag
- Standaard levering met vorkheftruck op de vrachtwagen

NETTO PRIJS EXCL. BTW

---

L10\* verpakking voor lamellenafdekking  
van < 4,03 m breed

---

L10\* verpakking voor lamellenafdekking  
van < 4,53 m breed

---

L10\* verpakking voor lamellenafdekking  
van < 5,03 m breed

---

L16\* verpakking voor lamellenafdekking  
van < 6,03 m breed

---

L16\* verpakking voor lamellenafdekking  
van < 8,03 m breed

---

L16\* verpakking voor lamellenafdekking  
van < 9,03 m breed

---

L16\* verpakking voor lamellenafdekking  
van < 10,03 m breed

\*L10 : rolluiken met een lengte van 10 m + trap P2M

\*\*L16 : rolluiken met een lengte van 16m + trap P2M



# Accessoires voor ingebouwde lamellenafdekkingen

## GELEIDINGSPROFIELEN

- 6 hoogtes profielen volgens de diepte van het bad
- Geleidingsprofielen klaar te plaatsen, inclusief pakkingen en schroeven
- 2 types bevestigingen: op terras of op wanden
- Kleur wit

## TUSSENWANDEN

- De tussenwanden bestaan uit verstevigde kunststofpanelen dikte 25 mm hoogte van 300 mm
- Eenvoudige plaatsing, panelen in elkaar te schuiven
- Maximale breedte 7,50 m maximale diepte 2 m
- Kleur wit

## DE LATTENBODEM (VLONDERS)

De vlonders zijn noodzakelijk om het technische lokaal en lamellen af te dichten.

De keuze is vrij, in geen enkel geval dient men vlonder te nemen die 2 personen niet kan dragen echter uiteraard ook niet te zwaar omdat de ligger dan zou kunnen doorbuigen. Abriblue raadt aan een type vlonder te nemen waarvan het gewicht niet hoger is dan 25kg/m<sup>2</sup> en een draagvermogen heeft van 150 Kg/ml. De Abriblue vlonders zijn voor de afdekkingen geschikt.

De maat van de vlonders is afhankelijk van de lengte van het bad dat afgedekt moet worden (te zien op informatie document Abriblue dat verkrijgbaar is op aanvraag)

**De lattenbodem (vlonders) hebben 3 standaard lengtes**

675 mm, 850 mm en 925 mm

**Geleidingsprofielen, tussenwanden, balk en vlonders, prijs op aanvraag**

## INBOUWDELEN

- Maken de installatie van de droge put en de plaatsing van de structuur makkelijker

REF	OMSCHRIJVING
205 055 200	Complete montageset Imm'Box wanddoorvoer + bevestiging lager + 2 bevestigingen ligger
205 055 220	Wanddoorvoer voor muur lengte 220 mm
205 055 100	Wanddoorvoer voor dunne wand lengte 100 mm
205 055 170	Bevestiging plaat met wandbevestiging voor Imm'Box
230 800 200	Plaat voor bevestiging bovenaan (paar)
205 055 160	Bevestiging voor balksteun (paar)
205 055 150	Bevestiging voor lagersteun Imm'Box
220 889 100	Chemische pen diameter 10 mm buisje met draad - per stuk

Na de keuze van het veiligheidsafdekking kunt u de plaatsing vergemakkelijken door u de afdichtingsstukken aan te schaffen. U hebt de volgende accessoires nodig.

Twee geleiderails om de wand vast te houden

Een scheidingswand om de technische sleuf om het afdekkingszeil en de as af te sluiten.

Een balk die boven de wand komt en hem draagt

Een vlonder die de technische sleuf afdekt.

## LIGSTEUN

- Wit, zand of grijs gelakt
- Geleverd met 2 hoeksupporten en schroeven
- De vlonders en de ligger hebben een maximaal draagvermogen van 400 kg in de lengte en van 150 kg/lm (gewicht ligger en vlonders inbegrepen) Geef duidelijk aan op de bestelbon de breedte tussen het bad en de neuzen van de randtegels.

De fabrikant zal de lengte van de ligger uitrekenen om zodoende zeker te zijn voor voldoende weerstandsvermogen van het geheel (ligger / vlonders)

De lengte van de ligger zal uitgerekend worden voor goede plaatsing rekening houdend met de dikte van de hoeksupporten, rail en schroeven.

De neus van de randtegels mogen niet meer dan 3 cm uitsteken voor een voldoende contact oppervlakte tussen de hoeksupport en de ligger te verzekeren.

Bij een tekort zal een uitsnijding van de randtegels nodig zijn.

In geen enkel geval mag de ligger afgezaagd worden

**H: 120 mm standaard (80 mm of 50 mm in optie)**

**ABRIBLUE biedt standaard een ligger van 120 mm hoogte aan**

Om aan problematiek van hoog waterniveau te beantwoorden, is het mogelijk liggers van 80 mm en 50 mm te bestellen (op bestek)

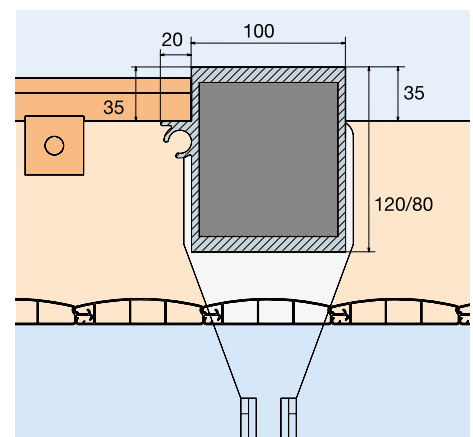



# Bestelbon afdekkingen met noppen



Per mail naar SCP Benelux te versturen  
"info.benelux@scppool.com"



## Projectgegevens

Deze bestelling komt overeen met offerte: \_\_\_\_\_

### Informatie

Ref. zwembad: \_\_\_\_\_  
Bestelnr.: \_\_\_\_\_  
Besteldatum: \_\_\_\_\_  
Klantcode: \_\_\_\_\_  
Naam: \_\_\_\_\_  
Adres: \_\_\_\_\_  
Postcode: \_\_\_\_\_ Plaats: \_\_\_\_\_  
Land: \_\_\_\_\_  
Telefoon: \_\_\_\_\_ Fax: \_\_\_\_\_  
E-mail: \_\_\_\_\_

### Leveringsadres Indien anders dan het factuuradres

Naam: \_\_\_\_\_  
Adres: \_\_\_\_\_  
Postcode: \_\_\_\_\_ Plaats: \_\_\_\_\_  
Land: \_\_\_\_\_  
Telefoon: \_\_\_\_\_ Fax: \_\_\_\_\_  
E-mail: \_\_\_\_\_

Pakketprijs voor alle leveringen rechtstreeks bij de particulier volgens de algemene verkoopvoorwaarden.

Gewenste levertijd (afhankelijk van de haalbaarheid): \_\_\_\_\_ / \_\_\_\_\_ / 20\_\_\_\_\_

## Informatie over de afdekking

### Zwembadcategorie

Bestemming van de uitrusting:  Nieuw zwembad in aanbouw  
 Bestaand zwembad .....  Nieuwe uitrusting  
.....  Uitrusting ter vervanging van de huidige

### Afdekkingsmodel

Type doek  Eco  Solo  Duolis  Quatro

Kwaliteit  
Ronde noppen 400 µ  Blauw  Blauw / zwart  Blauw / Silver  Transparant blauw Sun Energy  
Geobubble™ 500 µ  Blauw  Sol+Guard™  New EnergyGuard™  CoolGuard™  
OXO 500 µ  Blauw  Transparent blauw

Optie  Zwarte boord  Grijs boord (voor Transparant blauw Sun Energy, Geobubble™ Sol+Guard, of New EnergyGuard)  
 Scharnier voor zijtrap  Verhoogde band met klemmen  Band met oogjes

### Vorm

Soort zwembad  
 Traditioneel  Romp Naam: \_\_\_\_\_ Fabrikant: \_\_\_\_\_  
 Panelen - Fabrikant: \_\_\_\_\_  Andere: \_\_\_\_\_

Vorm\* van de afdekking  
 A rechthoekig  B eenvoudige geometrie  C Vrij (vereist driehoeksmeting)  Bestelling met sjabloon (Het sjabloon uit één stuk moet de inscriptie "bovenkant/onderkant" dragen. Behoudens uitdrukkelijk verzoek van de klant worden de sjablonen teruggestuurd met de afdekking.)



\* Volgens definitie p. 280

### Oprolinrichtingen

Basic  Zwembad 4 tot 5 m  
Adelaide  Zwembad 4 tot 5 m  
Plus 4/5  Zwembad 4 tot 5 m  
Plus 5/6,5  Zwembad 5 tot 6,5 m  
Tahiti Prestige  
 Zwembad 6 tot 7 m  Zwembad 7 tot 8 m  
Forte :  
 Voor zwembaden tot 7 m  Zwembad 7 tot 10 m  
Oprolinrichting met motor  
 Zwembad 3,5 m  Zwembad 4 m  Zwembad 4,5 m  
 Zwembad 5 m  Zwembad 5,5 m  Zwembad 6 m



### Merk op

- Uw bestelling vermeldt de afmetingen van het zwembad.
- Aanleg van rechte hoeken of stralen ≤ 20 cm met afgestompte hoeken.
- Zonder gedetailleerde informatie over de hoeken van het zwembad, worden de afdekkingen gemaakt met afgestompte hoeken.
- Tenzij anders vermeld: trap aan het uiteinde en trap aan de zijkant: verbonden met de centrale gelaste afdekking. Plaatsing van oogjes over de breedte tegenover de trap.
- De opdracht dient volledig en nauwkeurig te zijn en geen ruimte te laten voor interpretatie.
- De maten van de afgeronde hoeken of afgestompte hoeken worden genomen in het verlengde van de lengtes ter simulatie van een rechte hoek (indien de hoek 45° bedraagt, anders zijn er 2 maten nodig).
- Bij driehoeksmeting moet er altijd een schets meegeleverd worden waarop de punten A en B vermeld staan.

**OPGELET: minimale verkoopshoeveelheid = 10 m<sup>2</sup>.**

# Bestelbon afdekkingen met noppen



BESTEK / BESTELBON  
Per mail naar SCP Benelux te versturen  
"info.benelux@scpool.com"



## Informatie over het zwembad

### Schets van het zwembad

Kruis de schets aan die overeenkomt met het zwembad en vul de binnenafmetingen in de onderstaande tabellen in. Gelieve bij een complexe vorm een extra blad bij te voegen met een gedetailleerde tekening met vermelding van alle nodige maten.

**Recht / Veelhoekig**

**Eivormig (jaar: \_\_\_\_\_)**

**Marquise / Ovaal**

**Rond**

**Brilvormig**

**Boonvormig links**  **Boonvormig rechts**

Bovenaanzicht (in m)			
1	4	R 7	
2	5	R 8	
3	R 6	9	

Rechte hoek	Afgerond (in cm)	Afgestompte hoek (in cm)			
		Hoek van 45°		Hoek geen 45°	
A	<input type="radio"/> a:	<input type="radio"/> a:	<input type="radio"/> a:	<input type="radio"/> a1:	<input type="radio"/> a2:
B	<input type="radio"/> b:	<input type="radio"/> b:	<input type="radio"/> b:	<input type="radio"/> b1:	<input type="radio"/> b2:
L	<input type="radio"/> l:	<input type="radio"/> l:	<input type="radio"/> l:	<input type="radio"/> l1:	<input type="radio"/> l2:
M	<input type="radio"/> m:	<input type="radio"/> m:	<input type="radio"/> m:	<input type="radio"/> m1:	<input type="radio"/> m2:

**Diagonaal (in m)**

AL	
BM	

Plaatsing van de oprolinrichting op het zwembad:  
 AM    BL    AB    ML

### Schets van de trap, van de ladder en/of het blok

Als het zwembad over een trap beschikt, kruis dan het bijbehorende vakje aan en voer de afmetingen in bij de tabellen rechts.

**Recht**

**Romeins**

**Trapezium**    **Schuin**

Bovenaanzicht (in m)	
20	26
21	27
22	28
23	29
24	30
25	∅

Plaatsing van de trap in het zwembad:  
 Kant:  AM    BL    AB    ML  
 Hoek:  A    B    L    M

Plaatsing van de blok/ladder in het zwembad:  
 Kant:  AM    BL    AB    ML

**Ladder / blok**

**Trap met dubbele insnijding**

Ingegraven zwembad: zie p. 28, 29, 30  
 Bovengronds zwembad: zie p. 35, 36, 37

### Bestelbon

Te: \_\_\_\_\_ Op: \_\_\_\_\_ / \_\_\_\_\_ /20 \_\_\_\_\_

Ik bevestig de algemene verkoop- en garantievoorzwaarden gelezen te hebben en ermee in te stemmen

Naam: \_\_\_\_\_ Handtekening en stempel: \_\_\_\_\_

# Bestelbon filtrerende afdekkingen



BESTEK / BESTELBON  
Per mail naar SCP Benelux te versturen  
"info.benelux@scppool.com"



## Projectgegevens

Deze bestelling komt overeen met offerte: \_\_\_\_\_

### Informatie

Ref. zwembad: \_\_\_\_\_  
Bestelnr.: \_\_\_\_\_  
Besteldatum: \_\_\_\_\_  
Klantcode: \_\_\_\_\_  
Naam: \_\_\_\_\_  
Adres: \_\_\_\_\_  
Postcode: \_\_\_\_\_ Plaats: \_\_\_\_\_  
Land: \_\_\_\_\_  
Telefoon: \_\_\_\_\_ Fax: \_\_\_\_\_  
E-mail: \_\_\_\_\_

### Leveringsadres indien anders dan het factuuradres

Naam: \_\_\_\_\_  
Adres: \_\_\_\_\_  
Postcode: \_\_\_\_\_ Plaats: \_\_\_\_\_  
Land: \_\_\_\_\_  
Telefoon: \_\_\_\_\_ Fax: \_\_\_\_\_  
E-mail: \_\_\_\_\_

Pakketprijs voor alle leveringen rechtstreeks bij de particulier volgens de algemene verkoopvoorwaarden.

Gewenste levertijd (afhankelijk van de haalbaarheid): \_\_\_\_ / \_\_\_\_ / 20\_\_

## Informatie over de afdekking

### Zwembadcategorie

Bestemming van de uitrusting:  Nieuw zwembad in aanbouw  
 Bestaand zwembad .....  Nieuwe uitrusting  
 Uitrusting ter vervanging van de huidige

### Afdekkingsmodel

Vernosc  GRILLE Cold  GRILLE Freeze  Blauw / zwart  Groen / zwart  Grijs / zwart  Sable / zwart  
 GRILLE Extrem  GRILLE Wood  
 ProCover  Blauw / zwart  Groen / zwart  Neige/Zwart  Sable / zwart  Grijs Perle / zwart

### Vorm

#### Soort zwembad

Traditioneel  Romp Naam: \_\_\_\_\_ Fabrikant: \_\_\_\_\_  
 Panelen - Fabrikant: \_\_\_\_\_  Andere: \_\_\_\_\_

#### Vorm\* van de afdekking

A rechthoekig  B eenvoudige geometrie  C Vrij (vereist driehoeksmeting)  Bestelling met sjabloon (Het sjabloon uit één stuk moet de vermelding "bovenkant/onderkant" dragen. Behoudens uitdrukkelijk verzoek van de klant worden de sjablonen teruggestuurd met de afdekking.)



\* Volgens definitie p. 261

### Opties

#### Veiligheidsafdekkingen

Aluminium hulshaken Ø 10  
 Ringbout houten terras  
 Bovengrondse haken uit polyamide  
 Verticale of horizontale bevestigingshaak

#### Winterafdekkingen

Aluminium hulshaken Ø 10  
 Wegklapbare messing haak  
 Ringbout houten terras  
 Grashaak  
 Plastic grashaak

#### B-Pak

Sable  Blauw  Groen  Grijs



### Merk op

- Uw bestelling vermeldt de afmetingen van het zwembad. De afdekking heeft rondom een overloop van + 0,35 m tot + 0,40 m (behalve de Wood-modellen + 0,13 m over de gehele omtrek ten opzichte buitenmaten van de boordstenen). Zorg ervoor dat de omgeving van het zwembad de plaatsing en de verankering van de afdekking toelaat (conform norm 90-308 voor veiligheidsafdekkingen: zie ons advies p. 261).
- Procover: de opdracht bevat de afmetingen van het watervlak (bij een ondergedompeld lamellendek de afmeting recht boven de ligger nemen). Zie schema genomen metingen p. 272-273.
- De opdracht dient volledig en nauwkeurig te zijn en geen ruimte te laten voor interpretatie.
- De maten van de afgeronde hoeken of afgestompte hoeken worden genomen in het verlengde van de lengtes ter simulatie van een rechte hoek (indien de hoek 45° bedraagt, anders zijn er 2 maten nodig).
- Bij driehoeksmeting moet er altijd een schets meegeleverd worden waarop de punten A en B vermeld staan.
- Opgelet, minimale verkoopshoeveelheid = 15 m<sup>2</sup>, voor de modellen GRILLE Wood, 20 m<sup>2</sup> voor alle andere modellen.

# Bestelbon filtrerende afdekkingen



BESTEK / BESTELBON  
Per mail naar SCP Benelux te versturen  
"info.benelux@scppool.com"



## Informatie over het zwembad

### Schets van het zwembad

Kruis de schets aan die overeenkomt met het zwembad en vul de binnenafmetingen in de onderstaande tabellen in. Voor het model GRILLE Wood zijn de afmetingen de buiten boordstenen. Gelieve bij een complexe vorm een extra blad bij te voegen met een gedetailleerde tekening met vermelding van alle nodige maten.

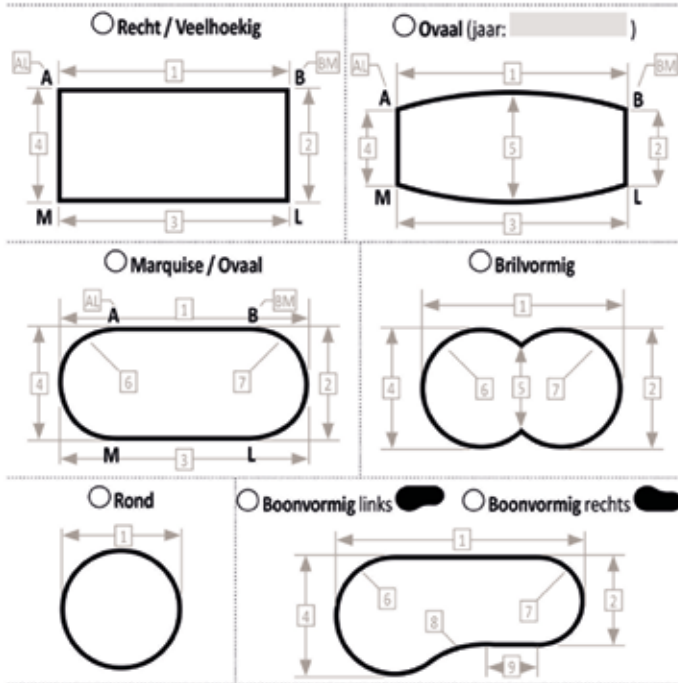

Bovenaanzicht (in m)			Diagonaal (in m)	
1		R 6	AL	
2		R 7	BM	
3		R 8		
4		9		
5				

Rechte hoek	Afgewond (in cm)	Afgestompte hoek (in cm)			
		Hoek van 45°		Hoek geen 45°	
A	<input type="radio"/> a:	<input type="radio"/> a:	<input type="radio"/> a:	a1:	a2:
B	<input type="radio"/> b:	<input type="radio"/> b:	<input type="radio"/> b:	b1:	b2:
L	<input type="radio"/> l:	<input type="radio"/> l:	<input type="radio"/> l:	l1:	l2:
M	<input type="radio"/> m:	<input type="radio"/> m:	<input type="radio"/> m:	m1:	m2:

Overloop (voor ingegraven zwembad):  
 10 cm (ProCover)    35 cm    40 cm

### Schets van de trap, van de ladder en/of het blok

Als het zwembad over een trap beschikt, kruis dan het bijbehorende vakje aan en voer de afmetingen in bij de tabellen rechts.

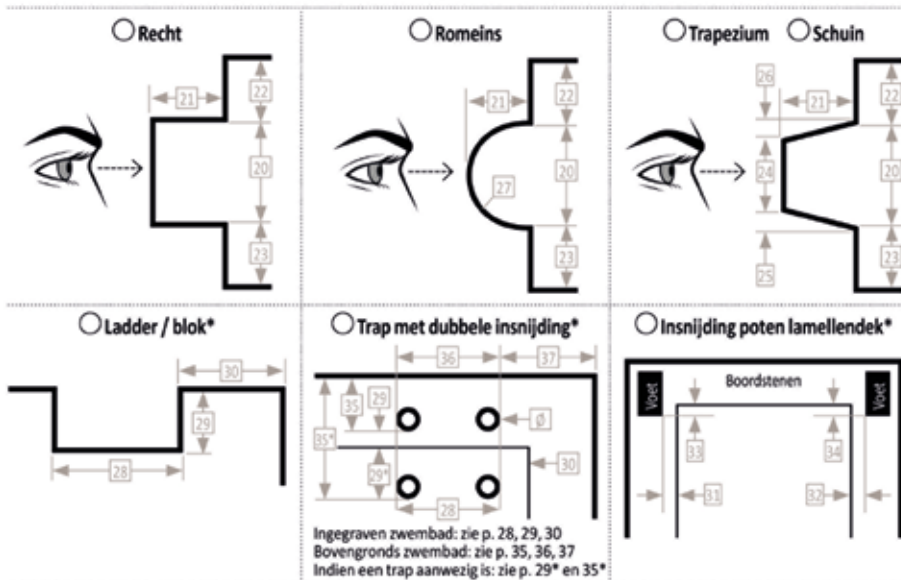

Bovenaanzicht (in m)	
20	30
21	31
22	32
23	33
24	34
25	35
26	35°
27	36
28	37
29	∅
29*	

Plaatsing van de trap in het zwembad:  
 Kant:  AM  BL  AB  ML  
 Hoek:  A  B  L  M  
 Plaatsing van de blok/ladder in het zwembad:  
 Kant:  AM  BL  AB  ML

\*Bij een trap of blokinsnijding verliest de afdekking haar conformiteit.

### Bestelbon

Te: \_\_\_\_\_ Op: \_\_\_\_\_ / \_\_\_\_\_ /20 \_\_\_\_\_

Ik bevestig de algemene verkoop- en garantievoorzwaarden gelezen te hebben en ermee in te stemmen

Naam: \_\_\_\_\_ Handtekening en stempel: \_\_\_\_\_

# Bestelbon ondoorzichtige afdekkingen



BESTEK / BESTELBON  
Per mail naar SCP Benelux te versturen  
"info.benelux@scppool.com"



## Projectgegevens

Deze bestelling komt overeen met offerte: \_\_\_\_\_

### Informatie

Ref. zwembad: \_\_\_\_\_  
Bestelnr.: \_\_\_\_\_  
Besteldatum: \_\_\_\_\_  
Klantcode: \_\_\_\_\_  
Naam: \_\_\_\_\_  
Adres: \_\_\_\_\_  
Postcode: \_\_\_\_\_ Plaats: \_\_\_\_\_  
Land: \_\_\_\_\_  
Telefoon: \_\_\_\_\_ Fax: \_\_\_\_\_  
E-mail: \_\_\_\_\_

### Leveringsadres indien anders dan het factuuradres

Naam: \_\_\_\_\_  
Adres: \_\_\_\_\_  
Postcode: \_\_\_\_\_ Plaats: \_\_\_\_\_  
Land: \_\_\_\_\_  
Telefoon: \_\_\_\_\_ Fax: \_\_\_\_\_  
E-mail: \_\_\_\_\_

Pakketprijs voor alle leveringen rechtstreeks bij de particulier volgens de algemene verkoopvoorwaarden.

Contact om af te spreken voor de levering:

Naam: \_\_\_\_\_  
Telefoon: \_\_\_\_\_

Informatie voor de chauffeur bij levering:

Gewenste levertijd (afhankelijk van de haalbaarheid): \_\_\_\_\_ / \_\_\_\_\_ / 20

## Informatie over de afdekking

### Zwembadcategorie

Bestemming van de uitrusting:

- Nieuw zwembad in aanbouw  
 Bestaand zwembad .....  Nieuwe uitrusting  
 Uitrusting ter vervanging van de huidige

### Afdekkingsmodel

- Vancouver  SKIN Cold  Blauw/ivoor  Groen/ivoor  Amande/ivoor  Ivoor/ivoor  Terracotta/ivoor  
 SKIN Freeze  SKIN Wood Light  Grijs/grijs  Donkergrijs/grijs  
 SKIN Extrem  Blauw/grijs SB  Groen/grijs SB  Amande/Grijs SB  Grijs/grijs SB  Donkergrijs/grijs SB

### Vorm

Soort zwembad

- Traditioneel  Romp Naam: \_\_\_\_\_ Fabrikant: \_\_\_\_\_  
 Panelen - Fabrikant: \_\_\_\_\_  Andere: \_\_\_\_\_

Hangende filtereenheid

- Referentie: \_\_\_\_\_  Zonder bogen (Hgt ≤ 10 cm)  Met bogen (Hgt > 10 cm)

Vorm\* van de afdekking

- A rechthoekig  B eenvoudige geometrie  C Vrij (vereist driehoeksmeting)  Bestelling met sjabloon (Het sjabloon uit één stuk moet de inscriptie "bovenkant/onderkant" dragen. Behoudens uitdrukkelijk verzoek van de klant worden de sjablonen teruggestuurd met de afdekking.)



\* Volgens definitie p. 261

### Opties

Veiligheidsafdekkingen

- Aluminium hulshaken Ø 10  
 Ringbout houten terras  
 Bovengronde haken uit polyamide  
 Verticale of horizontale bevestigingshaak

Winterafdekkingen

- Aluminium hulshaken Ø 10  
 Wegklapbare messing haak  
 Ringbout houten terras  
 Grashaak  
 Plastic grashaak

B-Pak

- Sable  Blauw  Groen  Grijs



### Merk op

- Uw bestelling vermeldt de afmetingen van het zwembad. De vervaardigde afdekking vertoont een overloop van + 0,35 m tot + 0,40 m over de hele omtrek (behalve voor het SKIN Wood Light model: + 0,13 m over de hele omtrek ten opzichte van de buitenmaten van de boordstenen). Zorg ervoor dat de omgeving van het zwembad de plaatsing en de verankering van de afdekking toelaat (conform norm 90-308 voor veiligheidsafdekkingen: zie ons advies p. 261).
- De opdracht dient volledig en nauwkeurig te zijn en geen ruimte te laten voor interpretatie.
- De maten van de afgeronde hoeken of afgestompte hoeken worden genomen in het verlengde van de lengtes ter simulatie van een rechte hoek (indien de hoek 45° bedraagt, anders zijn er 2 maten nodig).
- Bij driehoeksmeting moet er altijd een schets meegeleverd worden waarop de punten A en B vermeld staan.
- Opgelet, minimale verkoopshoeveelheid = 15 m<sup>2</sup>, voor model SKIN Wood Light, 20 m<sup>2</sup> voor alle andere modellen.

# Bestelbon ondoorzichtige afdekkingen



BESTEK / BESTELBON  
Per mail naar SCP Benelux te versturen  
"info.benelux@scppool.com"



## Informatie over het zwembad

### Schets van het zwembad

Kruis de schets aan die overeenkomt met het zwembad en vul de binnenafmetingen in de onderstaande tabellen in. Voor het model SKIN Wood Light zijn de afmetingen de buiten boordstenen. Gelieve bij een complexe vorm een extra blad bij te voegen met een gedetailleerde tekening met vermelding van alle nodige maten. Geef bij houten bovengrondse zwembaden de positie van de verticale standers op.

**Recht / Veelhoekig**

**Ovaal (jaar: \_\_\_\_\_)**

Bovenaanzicht (in m)	
1	R 6
2	R 7
3	R 8
4	9
5	

Diagonaal (in m)	
AL	
BM	

**Marquise / Ovaal**

**Brilvormig**

	Rechte hoek	Afgerond (in cm)	Afgestompte hoek (in cm)	
			Hoek van 45°	Hoek geen 45°
A	<input type="radio"/>	<input type="radio"/> a:	<input type="radio"/> a:	<input type="radio"/> a1: <input type="radio"/> a2:
B	<input type="radio"/>	<input type="radio"/> b:	<input type="radio"/> b:	<input type="radio"/> b1: <input type="radio"/> b2:
L	<input type="radio"/>	<input type="radio"/> l:	<input type="radio"/> l:	<input type="radio"/> l1: <input type="radio"/> l2:
M	<input type="radio"/>	<input type="radio"/> m:	<input type="radio"/> m:	<input type="radio"/> m1: <input type="radio"/> m2:

**Rond**

**Boonvormig links**

**Boonvormig rechts**

**Overloop (voor ingegraven zwembad):**  
 35 cm     40 cm

### Schets van de trap, van de ladder en/of het blok

Als het zwembad over een trap beschikt, kruis dan het bijbehorende vakje aan en voer de afmetingen in bij de tabellen rechts.

**Recht**

**Romeins**

**Trapezium**     **Schuin**

Bovenaanzicht (in m)	
20	30
21	31
22	32
23	33
24	34
25	35
26	35*
27	36
28	37
29	∅
29*	

**Ladder / blok\***

**Trap met dubbele insnijding\***

**Insnijding poten lamellendek\***

Ingegraven zwembad: zie p. 28, 29, 30  
 Bovengronds zwembad: zie p. 35, 36, 37  
 Indien een trap aanwezig is: zie p. 29\* en 35\*

**Plaatsing van de trap in het zwembad:**  
 Kant:  AM     BL     AB     ML  
 Hoek:  A     B     L     M  
**Plaatsing van de blok/ladder in het zwembad:**  
 Kant:  AM     BL     AB     ML

\*Bij een trap- of bloksnijding verlies de afdekking haar conformiteit.

## Bestelbon

Te: \_\_\_\_\_ Op: \_\_\_\_\_ / \_\_\_\_\_ / 20 \_\_\_\_\_

Ik bevestig de algemene verkoop- en garantievoorzwaarden gelezen te hebben en ermee in te stemmen

Naam: \_\_\_\_\_ Handtekening en stempel: \_\_\_\_\_



# Bestelbon staven afdekkingen



BESTEK / BESTELBON  
Per mail naar SCP Benelux te versturen  
"info.benelux@scppool.com"



## Projectgegevens

**Informatie**

Ref. zwembad: \_\_\_\_\_  
Bestelnr.: \_\_\_\_\_  
Besteldatum: \_\_\_\_\_  
Klantcode: \_\_\_\_\_  
Naam: \_\_\_\_\_  
Adres: \_\_\_\_\_  
Postcode: \_\_\_\_\_ Plaats: \_\_\_\_\_  
Land: \_\_\_\_\_  
Telefoon: \_\_\_\_\_ Fax: \_\_\_\_\_  
E-mail: \_\_\_\_\_

**Leveringsadres** Sindien anders dan het factuuradres

Naam: \_\_\_\_\_  
Adres: \_\_\_\_\_  
Postcode: \_\_\_\_\_  
Plaats: \_\_\_\_\_ Land: \_\_\_\_\_  
Telefoon: \_\_\_\_\_ Fax: \_\_\_\_\_  
E-mail: \_\_\_\_\_

Pakketprijs voor alle leveringen rechtstreeks bij de particulier volgens de algemene verkoopvoorwaarden.

Gewenste levertijd (afhankelijk van de haalbaarheid): \_\_\_\_ / \_\_\_\_ / 20\_\_

**Logistiek**

Toegang:  Oplegger 38 T  Drager 19 T  
 Lichte vrachtauto (er wordt een meerprijs berekend)

Contact om af te spreken voor de levering:  
Naam: \_\_\_\_\_  
Telefoon: \_\_\_\_\_

Informatie voor de chauffeur bij levering:  
\_\_\_\_\_

## Informatie over de afdekking

**Zwembadcategorie**

Bestemming van de uitrusting:  Nieuw zwembad in aanbouw  
 Bestaand zwembad .....  Nieuwe uitrusting  
.....  Uitrusting ter vervanging van de huidige

**Afdekkingsmodel**

EASY Light  Blauw/ivoor  Groen/ivoor  
 EASY One  Blauw/ivoor  Groen/ivoor  Amande/ivoor  Ivoor/ivoor  Terracotta/ivoor  
 EASY First Evolution  Grijs/grijs  Donkergrijs/grijs  
 EASY Wood\* \*Bediening:  Hendel  Handwiel  
 EASY Top  Blauw/grijs SB  Groen/grijs SB  Amande/Grijs SB  Grijs/grijs SB  Donkergrijs/grijs SB

**Vorm**

**Soort zwembad**  Traditioneel  Romp Naam: \_\_\_\_\_ Fabrikant: \_\_\_\_\_

**Vorm van het zwembad** Vorm:  Rechthoekig  Geometrie  Vrij (Set glijders niet geplaatst verplicht, ref. EA 4431)  
Trap:  Over de breedte  Over de lengte\*\*  
Hangende filtereenheid: Ref.: \_\_\_\_\_  Zonder bogen (Hgt ≤ 10 cm)  Met bogen \*\*\* (Ht > 10 cm)

**Vorm van de afdekking**  Rechthoekig  Met afgestompte hoeken (modellen EASY First Evolution en EASY Wood - 4 afgestompte hoeken maximum).  
 Grote rechthoek die een trap bevat (lamellendek zonder trapslab).

\*\* Uitzondering: bij een trap in de lengte van het zwembad, laat 20 cm meer ruimte over de lengte van de afdekking. \*\*\* Mogelijk voor staafafdekkingen EASY First Evolution en EASY Top.

**Gemotoriseerd oprollen**

ROLLTROT® DUO

**Opties**

Set beschermingsglijders  Riem met snel bevestigingssysteem  Handwiel  
 Speciale sneeuwkit  Roestvrijstalen, inklapbare verankeringsbout voor hout  Extra versnelde hendel  
 Niet oplichtend systeem op buis  Ringbout/koker  Verwijderbare afrolriem



- Uw bestelling vermeldt de afmetingen van het zwembad. De afgewerkte afdekking heeft een overloop hebben van + 25 cm (standaard) of + 30 cm (EASY First Evolution en EASY Top) rond de hele omtrek ten opzichte van de binnenkant van het zwembad en voor het EASY Wood een overloop van 14 cm op de lengtes en 5 cm op de breedtes ten opzichte van de buiten boordstenen. Zorg ervoor dat de omgeving van het zwembad de plaatsing en de verankering van de afdekking mogelijk maakt, conform de norm NF P 90-308.
- De opdracht dient volledig en nauwkeurig te zijn en geen ruimte te laten voor interpretatie.

# Bestelbon staven afdekkingen



BESTEK / BESTELBON  
Per mail naar SCP Benelux te versturen  
"info.benelux@scppool.com"



## Informatie over het zwembad

### Schets van het zwembad

Vul de binnenafmetingen in de onderstaande tabellen in.

Voor de maximale afmetingen van het zwembad, zie tabel p. 243 - Bezorg ons in het geval van vormen, die afwijken van een rechthoek, de afmetingen van de rechthoek rond uw vorm en neem een optionele set beschermingslijders.

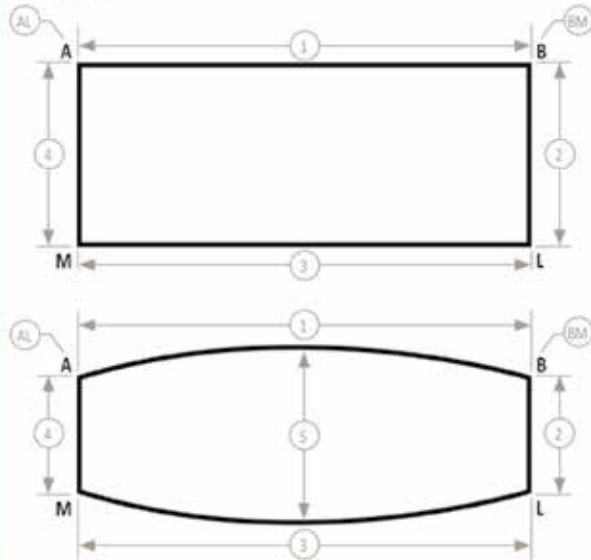

Interne afmetingen van het zwembad, behalve voor het model EASY Wood (buitenmaten van de boardstenen):

Bovenaanzicht (in m)	
1	4
2	5
3	

Diagonaal (in m)	
AL	
BM	

	Afgestompte hoek (in cm)			
	Hoek van 45°		Hoek geen 45°	
A	<input type="radio"/> a:	<input type="radio"/> a:	a1:	a2:
B	<input type="radio"/> b:	<input type="radio"/> b:	b1:	b2:
L	<input type="radio"/> l:	<input type="radio"/> l:	l1:	l2:
M	<input type="radio"/> m:	<input type="radio"/> m:	m1:	m2:

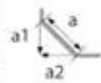

Overloop voor ingegraven zwembaden :

- 25 cm (standaard)  
 30 cm (mogelijk voor EASY First Evolution en EASY Top afdekkingen)  
 Opslagplaats:  AM  BL

### Schets van de trap en/of het blok

Geef de interne afmetingen en de positie van de trap en/of het filterblok, indien aanwezig, op.

Ongeacht de vorm zal de trapslab die een deel van het trapedeelte zal overlappen, uitgevoerd worden in een vierkante vorm.

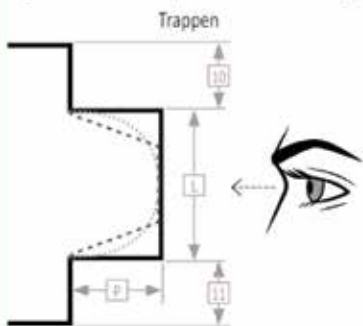

Plaatsing van de trap in het zwembad:  
Kant:  AM  BL  AB  ML

Filterblok  
Als u een ander blok dan Desjoyaux of Filtrinov heeft, geef ons dan een foto van de referentiewaarde op het blok.

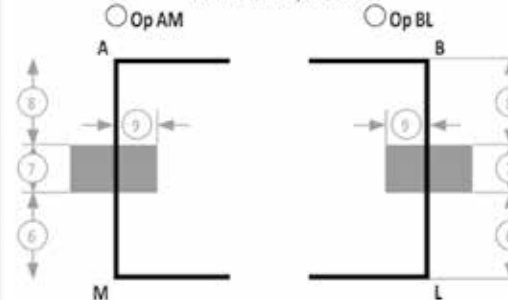

Bovenaanzicht (in m)	
P	
L	
6	
7	
8	
9	
10	
11	

Hoogte van het blok ten opzichte van de neuzen van de boardstenen (in cm):

Opmerkingen:

### Bestelbon

Te: \_\_\_\_\_ Op: \_\_\_\_\_ / \_\_\_\_\_ /20 \_\_\_\_\_

Ik bevestig de algemene verkoop- en garantievoorwaarden gelezen te hebben en ermee in te stemmen

Naam: \_\_\_\_\_ Handtekening en stempel: \_\_\_\_\_







# ONDERHOUD VAN HET BAD

- 306** Onderhoudstoebehoren:  
Poolstyle, Clear Choice Golden,  
Polaris, Funshine, SuperPro,  
Kokido
- 314** Thermometers
- 315** Toucan programma
- 316** Overig onderhoudstoebehoren
- 318** Handmatige bodemreinigers
- 321** Assortiment Robots
- 322** Comparatief Maytronics reinigers
- 323** Maytronics elektrische reinigers
- 332** Maytronics spareparts
- 333** Pentair elektrische reinigers
- 334** Hayward elektrische reinigers
- 336** Polaris elektrische reinigers
- 338** Draadloze oplaadbare elektrische  
robots
- 341** Oplaadbare reinigers
- 342** Hydraulische reinigers



# Poolstyle toebehoren

## ONDERHOUDSET



	REF	OMSCHRIJVING	VERPAK.
1	KOK-400-8637	Inhoud: Borstelzuiger - Borstel - Oppervlakteschepnet - Blauwe thermometer - Analyse set chloor, pH. Verpakking	6
2	KOK-400-8624	Inhoud: Diep schepnet, halvemaan verzwaarde bodemzuiger, wandborstel versterkte nylon haren 45 cm, luxe witte thermometer, tester 3 in 1 (vrije chloor, pH en totale alkaliteit) In een aantrekkelijk gekleurd koffertje	6

## SCHEPNETTEN

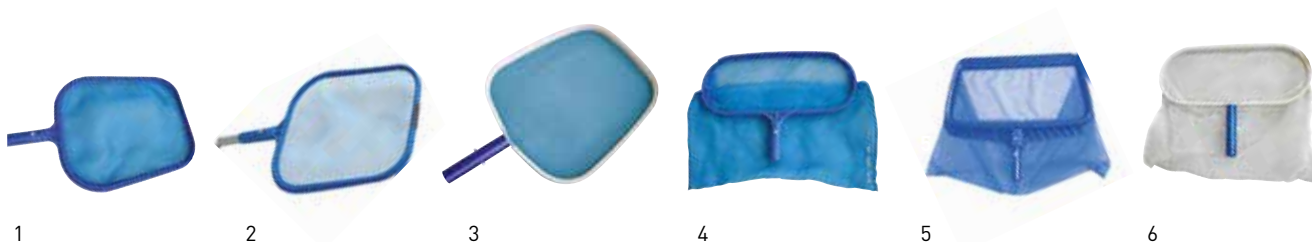

	REF	OMSCHRIJVING	VERPAK.
1	KOK-400-8607	Kunststof oppervlakteschepnet standaard	12
2	KOK-400-8619	Oppervlakteschepnet inclusief stang 1,20 m	12
3	KOK-400-8617	Versterkt aluminium oppervlakteschepnet	12
4	KOK-400-8608	Diep schepnet standaard	12
5	KOK-400-8004	Diep schepnet Heavy Duty	12
6	KOK-400-8609	Versterkt aluminiumdiep schepnet	12

## BODEMZUIGERS

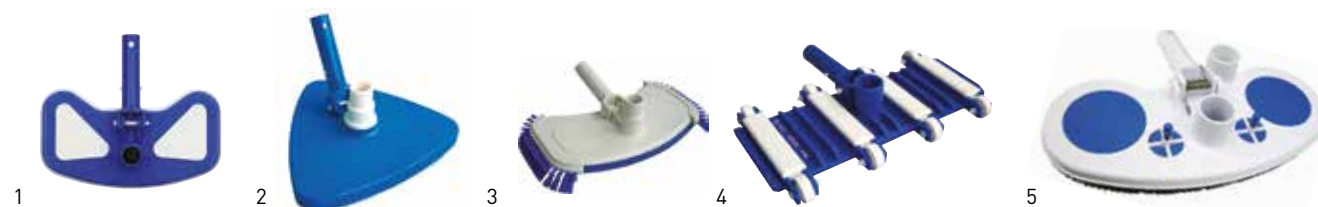

	REF	OMSCHRIJVING	VERPAK.
1	KOK-400-8605	Halvemaan bodemzuiger	12
2	KOK-400-8610	Verzwaarde driehoekige bodemzuiger	6
	KOK-401-0132	Vervangingsborstels. Set van 3	24
3	KOK-400-8620	Bodemzuiger met zijborstels	12
4	KOK-400-8612	Flexibele betonborstel, 8 wielen	12
5	KOK-400-8629	Halvemaan verzwaarde bodemzuiger. Verzwaarde bodemzuiger met borstel en zuigsysteem. Bestemd voor zwembaden met liner	6

## SCHOONMAAKBORSTELS

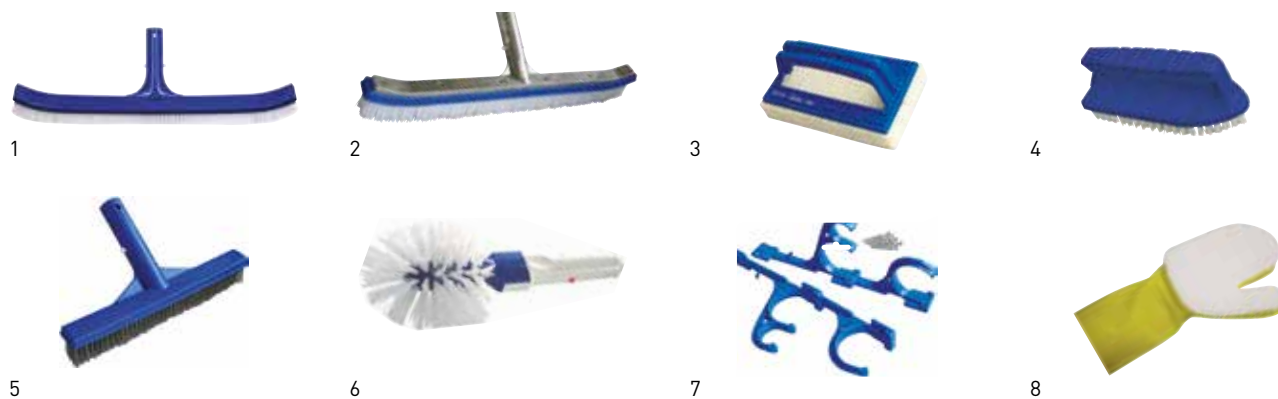

	REF	OMSCHRIJVING	VERPAK.
1	KOK-400-8623	Wandborstel 45 cm, gebogen	12
2	KOK-400-8613	Luxe wandborstel aluminium versterkt 42 CM	12
3	KOK-400-8614	Anti-alg wandborstel	24
4	KOK-400-8621	Universele borstel, polypropyleen	24
5	KOK-400-8606	RVS haar borstel 26 cm anti-alg	12
6	KOK-400-8639	Hoekborstel	48
7	KOK-400-8615	Accessoireshouder 2x3 haken set	24
8	KOK-400-8627	Magische handschoen	18

## TELESCOOP STANGEN



	REF	OMSCHRIJVING	VERPAK.
1	KOK-400-8638	Alu 1,20 tot 3,60 m / 0,8 mm	12
2	KOK-400-8644	Alu 2,40 tot 4,80 m / 0,8 mm	12
3	KOK-400-8645	Alu 1,80 tot 3,60 m / 0,8 mm	12

## DRIJVENDE SLANGEN



REF	OMSCHRIJVING
PSL-400-2007*	Drijvende slang 8 lm - 2 aansluitstukken
PSL-400-2009*	Drijvende slang 10 lm - 2 aansluitstukken
PSL-400-2010*	Drijvende slang 12 lm - 2 aansluitstukken
PSL-400-2011*	Drijvende slang 15 lm - 2 aansluitstukken
PSL-400-2012*	Drijvende slang 20 lm - 2 aansluitstukken

\*Verandering tijdens het seizoen

# Clear Choice Gold toebehoren



Professionele prestige collectie

## REINIGINGSBORSTEL



### Muurborstel verstevigd 45 cm

Afwerking aluminium/goud. Stevige nylon haren.

CLR-400-8502

VERPAK. 24

## TELESCOOPSTANG



### Telescoopstang

Lengte van 2,40 m tot 4,80 m. Ergonomische handgreep en blokkering.  
Extra comfortabele grip. Beschermings eindstuk om de liner niet te beschadigen.

CLR-400-8511

VERPAK. 6

## DRIJVENDE SLANGEN



### Drijvende slang zwart/goud

Met 1 draaiend en 1 vast opzetstuk

REF	OMSCHRIJVING
CLR-400-8044	9 ml
CLR-400-8042	12 ml
CLR-400-8043	15 ml

## ONDERHOUDSSET



### Clear Choice Complete Kit

Omvat: een doorzichtige driehoekige Gold bodemzuiger, een oppervlakte schepnet, een wandborstel, een analyseset en een verchroomde thermometer.

CLR-400-0166\*

VERPAK. 4

\*Verandering van model tijdens het seizoen

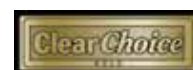

## BODEMZUIGER



1



2



3

**1 Doorzichtige driehoekige borstel**

CLR-400-0084

VERPAK. 6

**2 Aluminium borstel**

Uitgerust met borstels en 3-delig scharnierende kop - Breedte 35,5 cm

CLR-400-0049

VERPAK. 6

**3 Luxe aluminium borstel, extra breed**

Afwerking aluminium/goud. Geprofileerde 3-delige borstels - Breedte 45,7 cm.

CLR-400-8505

VERPAK. 6

## SCHEPNETTEN

### Voor intensief gebruik

Met vervangingsnet, zeer fijne maas. Alu verstevigde handvat. Support eenvoudig los te draaien voor vervanging van het net.



1



2



3



4

**1 Schepnet**

Diep nylon net, ultra stevig voor reinigen van de oppervlakte. Aluminium structuur en greep.

CLR-400-0088

VERPAK. 12

**2 Schepnet**

Diep nylon net, ultra stevig herpositioneerbaar. Reinigingsstrook. Aluminium structuur.

CLR-400-8500

VERPAK. 12

### Pro programma

**3 Diep schepnet**

CLR-400-0104

VERPAK. 12

**4 Vervangingsnet**

CLR-401-0014\*

\* Zolang de voorraad strekt

# Onderhoud toebehoren



Een gerenomeerd merk voor een programma exclusief SCP onderhoudsaccessoires

## BROSSES

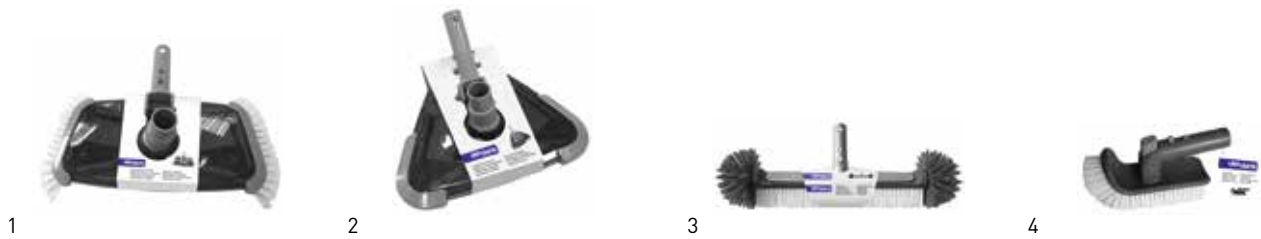

1 **Rechthoekige borstel**  
breedte 40cm  
POL-400-2162

VERPAK. 6

2 **Driehoekige borstel**  
POL-400-2163

VERPAK. 6

3 **Wandborstel**  
POL-400-2158

VERPAK. 12

4 **Hoekborstel**  
POL-400-2159

VERPAK. 24

## SCHEPNETTEN



1 **Diep schepnet**  
POL-400-2161

VERPAK. 12

2 **Oppervlakte schepnet**  
POL-400-2160

VERPAK. 12

## TELESCOOPSTANGEN



1 **Alu 1,80 tot 3,60m/1,1mm**  
KOK-400-0079

VERPAK. 12

2 **Alu 2,40 tot 4,80m/1,1mm**  
KOK-400-0078

VERPAK. 12

## BORSTELS

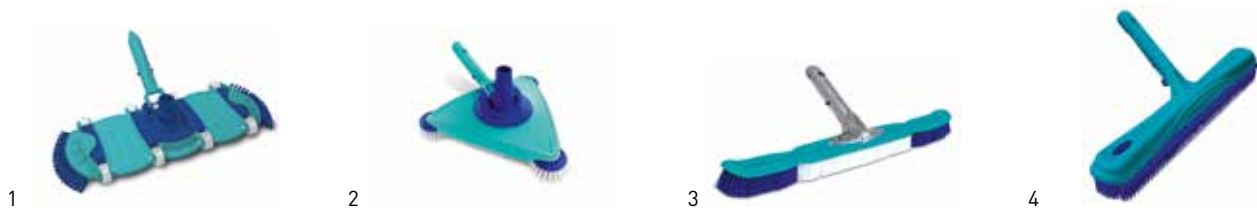

1 **Beton borstel**  
8 wielen- Zijborstels  
FUN-400-8559

VERPAK. 6

2 **Driehoekige borstel**  
met 3 draai borstels  
FUN-400-8566

VERPAK. 6

3 **Wand borstel**  
Flexibele uiteinden-aluminium handvatten  
FUN-400-8563

VERPAK. 12

4 **Rubber haar borstel**  
FUN-400-8560

VERPAK. 12

## SCHEPNETTEN



1 **Diep schepnet**  
FUN-400-8562

VERPAK. 12

2 **Oppervlakte schepnet**  
FUN-400-8561

VERPAK. 12

## TELESCOOPSTANG

**Stang**  
2 lengtes van 2,40 m - van 2,40 tot 4,80 m  
FUN-400-8564



VERPAK. 12

## DRIJVENDE SLANG

2023  
NIEUW



REF	OMSCHRIJVING
PLF-400-0101	9ml
PLF-400-0102	12ml
PLF-400-0103	15ml

# SuperPro onderhoud toebehoren

## BODEMZUIGER



1 **Roto Luxe bodemzuiger**  
Dubbelwerkend vacuümborstelsysteem. Versnelt de reiniging, geen noodzaak om te borstelen voor het stofzuigen, alles wordt tegelijkertijd gedaan.

CLR-400-8514

VERPAK. 6

2 **Aluminium bodemzuiger**  
Uitgerust met borstels en 3-delig scharnierende kop - Breedte 35,5 cm

CLR-400-8506

VERPAK. 6

3 **Flexible bodemzuiger pro beton**  
55 cm breed - 12 verzwaarde wielen

PSL-400-8579

VERPAK. 4

## TELESCOOPSTANGEN



REF	OMSCHRIJVING	VERPAK.
1 CLR-400-8510	Pro handgreep - 2 lengtes van 2,40m - Dubbele dikte 1,4mm - Dubbele klemming	6
2 SUP-400-0001	Pro stang-3 lengtes van 1.50m	6

## TOEBEHOREN VOOR TELESCOOPSTANG EN BORSTELS



REF	OMSCHRIJVING	VERPAK.
1 KOK-400-8615	Accessoirehouder (set van 2x3 haken)	24
2 KOK-401-0019	Klemnok	72
3 KOK-401-0033*	V-CLIP, EZ-CLIP & VAC PINS SET	24
4 KOK-401-0031	Kunststof bodemzuiger koppelstuk. Set met 3	24

\*Zolang de voorraad strekt



# SuperPro onderhoud toebehoren

## SCHOONMAAK BORSTELS EN SCHEPNETTEN



1	<b>Bodemborstel</b> Borstel groot formaat 50 cm bij 10 cm breed. 180 graden borstelharen voor het borstelen van de bodem, wanden en hoeken CLR-400-8513	VERPAK. 6
2	<b>RVS haar borstel 60 cm</b> SUP-400-0002	VERPAK. 12
3	<b>Bodemschepnet - Voor intensief gebruik</b> Versterkte aluminium handgreep, geprofileerde zijkanalen voor het eenvoudig verzamelen van afval. Gemakkelijk vervangbaar nylon net. CLR-400-8508	VERPAK. 12
4	<b>Bodemschepnet</b> Versterkte bodemdraad om slijtage door wrijving te voorkomen KOK-400-8666	VERPAK. 12
5	<b>Oppervlakteschepnet - Voor intensief gebruik</b> Voor intensief gebruik, versterkte aluminium handgreep. Schroef gewoon de beugel los om de draad gemakkelijk te kunnen verwisselen. CLR-400-8509	VERPAK. 12
6	<b>Oppervlakteschepnet</b> Supersterke nylon mesh gevoerd om het fijnste afval op te vangen. KOK-400-8667	VERPAK. 12

## DRIJVENDE SLANGEN



REF	OMSCHRIJVING
SPG-400-0100	9 ml
SPG-400-0101	12 ml
SPG-400-0102	15 ml

## AQUA® FINGERS

2  
JAAR  
GARANTIE

Aqua®  
Fingers



### Aqua® Fingers Microvezelborstelkop

Aqua® Fingers maakt het reinigen van polyester-, mozaïek- en liner zwembaden eenvoudig, snel en effectief.

Een snelle sweep is alles wat nodig is om hoeken, randen en trappen te reinigen dankzij de flexibele kop die u in staat stelt te manoeuvreren op smalle plaatsen en in moeilijk bereikbare hoeken. Geschikt voor het reinigen van zeil.

REF	OMSCHRIJVING	VERPAK.	
1	WTC-400-0001	Volledige borstelkop	12
2	WTC-400-0002	Vervanging microvezelspons	12

# Poolstyle toebehoren

## THERMOMETERS



1

2

3

4

REF	OMSCHRIJVING	VERPAK.
1 KOK-400-8682	Standaard blauw	24
2 KOK-400-8634	Drijvende thermometer - wit	24
3 KOK-400-8684	Verchroomd	24
4 KOK-400-8616	Luxe ronde witte	24

## ORIGINELE THERMOMETERS



1

2

3

4

5

REF	OMSCHRIJVING	VERPAK.
1 KOK-400-8687	Boevormige drijvende thermometer	12
2 KOK-400-8630	Drijvende dieren thermometers	12
3 KOK-400-8587	Tutti Frutti	12
4 KOK-400-8040	Eend	12
5 KOK-400-8589	Storm - 71 cm	6

## DISPLAY



1

2

3

4

REF	OMSCHRIJVING	VERPAK.
1 KOK-400-8626	Ei	12 (Display)
2 KOK-400-8588	Divers	9 (Display)
3 KOK-400-8635	Yummy	9 (Display)
4 KOK-400-8688	The Amicables	12 (Display)

# Toucan onderhoud toebehoren



## 1 Pool'Gom®: Magische spons

Perfect om hardnekkige vlekken van de liner of de trap te verwijderen. Deze gom bevat geen chemische producten.

**Toepassing :** Maak het uiteinde van de gom vochtig en wrijf het te reinigen oppervlak schoon, de vlekken worden zachtjes weggeschuurd. Doos met 3

TOU-400-0005

VERPAK. 36

## 2 Net'Skim® : Universeel voorfilter voor skimmers

Eenmalig bruikbaar voorfilter dat geplaatst wordt in de skimmermand van het bad of spa. Geschikt voor alle manden tot 24 cm diameter. Filterfijnheid tot 250-300 µ. Doos met 12

TOU-400-0003

VERPAK. 36

## 3 Water Lily® : Zonnebrandcrème en vetstoffen absorberend

Water Lily absorbeert op selectieve wijze vetstoffen en vette deeltjes die zich aan het wateroppervlak van het zwembad bevinden.

**Principe :** Gemaakt van een weefsel van microvezels (lipofiele en hydrofobe vezels) die speciaal ontworpen zijn om de vetmoleculen aan het wateroppervlak te vangen. Water Lily is een wegwerpproduct dat ongeveer elke 10 dagen moet worden vervangen. Doos met 6

TOU-400-0007

VERPAK. 36



## 1 Net'Line® : De reinigingsgel voor de waterlijn

**Dubbele werking: : ontkalkt en ontvet !** Toepassing: rechtstreeks op de vochtige wanden. Enkele minuten laten inwerken. Indien nodig met een natuurspons wrijven, daarna goed spoelen. Niet op geverniste of kwetsbare oppervlakken gebruiken. Veiligheidsplug ISO 8317

TOU-400-0022

VERPAK. 20

## 2 Easy Pool'Gom® : De praktische gom voor het zwembad

Effectief reinigen van vlekken en smerigheid in de waterlijn, afdekkingen, luiken, dekzeilen, enz. Gemakkelijk te gebruiken dankzij de ergonomische handgreep en het aangepaste formaat.

TOU-400-0016

VERPAK. 30

TOU-400-0017      Aanvulling Easy Pool'Gom®

VERPAK. 60

## 3 Pool'GomXL® : De gom voor alle zwembadoppervlakken

De steun is ontworpen om zich aan te passen aan de traditionele telescoopstang, waardoor hij gemakkelijk te gebruiken is. Gom 26 x 9 cm

TOU-400-0011

VERPAK. 20

TOU-400-0012      Aanvulling Pool'GomXL®

VERPAK. 60

## 4 Onderhoudskit : Onderhoudskit : alle benodigdheden voor het seizoen

De noodzakelijke elementen voor het openen of overwinteren van zwembaden.

**Samenstelling:** 2 eenheden van Net'Skim® + 2 eenheden van Water Lily® + 1 eenheid van Pool'Gom®.

TOU-400-0010

## 5 Toucan display

Bevat : 36 eenheden Net'Skim, 36 eenh. Water LilyR, 36 eenh. Pool'GomR, 6 eenh. Pool'GomR, 24 eenh. Pool'GomR Recharge, 20 eenheden NetLineR, 4 eenh. easy Pool'Gom XLR, 14 eenh. easy Pool'Gom XLR Navulling

TOU-400-0024

Gevulde display

# Onderhoud toebehoren



## Voorfilter eenmalig bruikbaar zonder ballast

### Een kleine investering voor een grote winst

De wegwerpbare voorfilter POOLSTYLE past op de meeste skimmermanden op de markt en is geschikt voor zowel ingraven zwembaden als opzetzwembaden en spa's. Past op alle korven tot 24 cm diameter

Doos met 12 voorfilters

KOK-400-0162

VERPAK. 36



## Magische gom

### Voor het onderhoud van de waterlijn

Doos met 2 grote gommen + 2 kleine gommen

KOK-400-0200

VERPAK. 24



## Magische handschoen Poolstyle

### Latex handschoen versterkt met een schurend materiaal voor het reinigen van het bad.

Niet gebruiken op liners met een speciale vernis  
(Type ALKOR2010 of Celcius)

KOK-400-8627

VERPAK. 18



## Reigingskam

Sluit aan op de tuinslang

KOK-400-8685

VERPAK. 24

# DRIJVENDE VLOTTERS



1



2



3

REF	OMSCHRIJVING	VERPAK.
1 KOK-450-8011	Voor zwembaden	24
2 KOK-450-8012	Voor spa's	24
3 KOK-450-8013	met thermometer mix van 3 kleuren	12

# Onderhoud toebehoren

## DRIJVENDE SLANGEN



REF	OMSCHRIJVING	VERPAK.
1	PLF-400-0005 Snijdbare slang 50 ml Ø 38 mm	15
2	PLF-400-0047 Snijdbare slang 50 ml Ø 32 mm	15
3	KOK-401-0004 Universeel puntstuk voor spiraalslang	72
4	KOK-251-0001 Universeel koppelstuk 1"1/2 Ø 38 en Ø 32 mm	100
5	KOK-250-0004 Universeel puntstuk 1" en 1"1/2	144

## BLADVANGERS



REF	OMSCHRIJVING	VERPAK.
1	KOK-400-8622 Jet Vac	24
2	KOK-401-0003 Zak voor Jet Vac	-
3	KOK-400-8625 Leaf Master	6
4	KOK-401-0034* Zak voor Leaf Master	24
5	KOK-201-0184 Bladvanger met koppelstukken	6
6	KOK-400-8590 Leaf Canister bladvanger	6

\*Verandering van ref tijdens het seizoen

## ANDERE TOEBEHOREN



**Haspel voor drijvende slang**  
Kan tot 15 m omwikkeld worden

KOK-400-8631



**Voetbad**  
Breedte 56 cm x 40 cm x hoogte 9 cm (tot 8,5 cm water).

KOK-400-0003

## LINER REPARATIESET



**Liner reparatieset**

- Tube lijm 30 ml
- Met druppeltuit
- Onderwater gebruik
- Speciaal ontwikkeld voor liners en opblaasbare zwembaden
- 5 zelfklevende patches

Blister - VERPAK. 12

ADR

KOK-600-0003

# Handmatige bodemreinigers

## TWIST PRO DE NODIPOOL

De 3-in-1 reiniger voor zwembadbodems en lamellende k nissen

- Reinigt eenvoudig de nissen van zwembadlamellende kken.
- Voert het onderhoud van zwembadbodems 2x zo snel uit.



### 1 VERSTELBARE ARM MET 2 POSITIES

Dankzij de verstelbare arm reinigt de **TWIST PRO** reiniger:

- In centrale positie: zwembadbodems.
- In excentrische positie: nissen van lamellende kken.



### 2 3-IN-1 REINIGER: (GEPATENTEERD)

Deel de onderhoudstijd van zwembadbodems door **twee** dankzij de gepatenteerde aanzuigtechnologie die de functies van schepnet, bodemstofzuiger en hoekborstel in één traject combineert.

De bladeren worden gekanaliseerd voordat ze worden opgezogen en opgevangen in een bladvanger (optionele accessoire). De borstels die zijn ontworpen om de meest hardnekkige deeltjes te verwijderen zorgen voor een optimale afwerking.

### 3 DUURZAAM

2mm geveerd aluminium

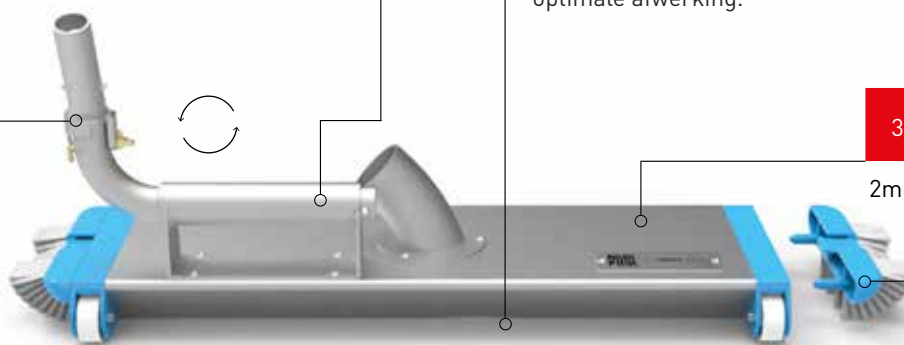

2 Maten

55 cm | 2,8 Kg | Pomp > 16 m3/u - 46 cm | 2,5 Kg | Elk type pompe

### 4 VERSTELBARE ARM

Maakt het mogelijk de borstel **gemakkelijk en moeiteloos** te hanteren aan het einde van de stang en in zwembaden met diamantbodem.

### 5 AFNEEMBARE ZIJBORSTELS MET AANZUIGSYSTEEM

Configuratie van uw Twist Pro, met één klik aan uw werk aan.

- Met borstels voor het schrobben en stofzuigen van hoeken (treden, bochten, enz.)
- Zonder borstels voor betere prestaties op de zwembadbodem.

**YouTube**  
Product video



Een beschermde borstel, gemakkelijk vervoerbaar en altijd operationeel dankzij de geïntegreerde reserveonderdelen set.

Inbegrepen:  
1 borstel - 1 transport koffer -  
1 set reserveonderdelen  
(2 zijborstels, 4 wielen,  
4 assen, 2 clips)

REF	OMSCHRIJVING	
NDV-400-0001	Twist Pro Pack Combo 55	
NDV-400-0002	Twist Pro Pack Combo 46	
NDV-401-0004	Pack reserveonderdelen	●
NDV-401-0001	Zijborstel x2	●
NDV-401-0002	Onderborstel 55 x2	●
NDV-401-0003	Onderborstel 46 x2	●

# Handmatige bodemreinigers

## V TRAP

De volledigste set voor opzetzwembaden tot 5,50 m



### KENMERKEN

Ontworpen voor de reiniging van zwembaden met soepele wanden

De set omvat: V-Trap bodemreiniger, 6 m soepele slang, een telescoopstang tot 2,40 m, een borstel van 25 cm breed en een bodemschepnet

KOK-400-8648

VERPAK. 4

## B VAC

Bodemzuiger voor bovengrondse zelfdragende zwembaden



Voor zwembaden tot 4,57 m

### KENMERKEN

Innovatieve vorm

Nieuw sluitsysteem voor eenvoudige toegankelijkheid van het voorfilter

Lengte 178 cm

Ergonomische vorm, licht gewicht

Borstel met clips voor reiniging van de bodem

Wielen voor gemakkelijke verplaatsing in het water

Bestemd voor zelfdragende baden van 2,5 tot 5 m diameter

Werkt via de aanzuiging van de filterinstallatie vanaf kracht 45W.

Geschikt voor de meeste voorkomende zelfdragende baden op de markt.

KOK-400-8033

VERPAK. 6

# Handmatige bodemreinigers

## SPA LIFE BODEMZUIGER



**Ideaal voor het opzuigen van klein vuil uit spa's en hot tubs.**

- Transparant lichaam, zodat u kunt zien wanneer het filter vol is.
- Zwenkbare zuigkop met zwenkwielen.



**Spa life oplaadbare vacuümreiniger**

KOK-850-0006\*

VERPAK. 6

\*Verandering van ref tijdens het seizoen

## MANO VAC BODEMZUIGER



**Reiniging van spa's, trappen, overloopgoten, bovengrondse zwembaden. Filtercassette inbegrepen**

- Verwijdert zand, grind en vuil van de bodem van uw opzetzwembad of spa.
- Pompen volstaat: het vuil wordt in de transparante filter gezogen.
- Een net voor de reiniging aan de oppervlakte
- Een opzetstuk voor het borstelen van de wand
- Een muurbeugel voor het opbergen



KOK-400-8579

VERPAK. 6

## FAIRLOCKS BODEMZUIGER



**Voor een regelmatige onderhoud van grote zwembaden en publieke zwembaden met professionele kwaliteit**

- Bodemzuiger borstel 48 cm
- Met wielen
- Gewicht: 3 kg
- Beton/liner
- Vlinderschroef
- Compleet met koppeling drijvende slang

REF	OMSCHRIJVING	VERPAK.
FLK-400-0030	Fairlocks bodemzuiger	10
FLK-400-0004	Spare parts. Aansluitstuk voor drijvende slang: een reductie van 38/50 voorzien	-
PAC-401-0004	Optie : Adapter, voor bevestiging op de telescoopstang x 3	3

## DRIEHOEKIGE HAYWARD BODEMZUIGER



**Driehoekige Hayward bodemzuiger met verzwaarde borstel**

HAY-400-2158

VERPAK. 10



# Assortiment robots

MODEL	GARANTIE	LANG ZWEM-BAD MAX	TROLLEY	APP	TELECOM	REINIGINGSCYCLUS	PAGINA
-------	----------	-------------------	---------	-----	---------	------------------	--------

## ELEKTRISCHE ROBOTS

maytronics | Exceptional Experience

Zenit 70	4 jaar	15 m	Ja	Ja	Ja	1u/ 1u30/2u/2u30	323
Zenit Bio	2 jaar	15 m	Ja	Ja	Ja	2u/3u/4u	324
Zenit 60	4 jaar	15 m	Ja	Ja	Optie	1u/1u30/2u/2u30	325
Zenit 30	4 jaar	15 m	Ja	Ja	Optie	1u30/2u30/3u30	326
Zenit 20	4 jaar	15 m	Ja	Ja	Nee	2u30	327
Zenit 15	2 jaar	12 m	Ja	Ja	Nee	2u30	328
Zenit 10	2 jaar	10m	Nee	Nee	Nee	3u	328
Z3i	3 jaar	12 m	Ja	Ja	Nee	1u/1u30/2u/2u30	329
Z1B	3 jaar	12 m	Nee	Nee	Nee	2u	330
Zfun	2 jaar	10 m	Nee	Nee	Nee	2u	331

### PENTAIR

Prowler P25	2 jaar	12 m	Nee	Nee	Nee	1u30	333
Prowler P20	2 jaar	12 m	Nee	Ja	Via app	1u30/2u/2u30	333
Prowler P10	2 jaar	8 m	Ja	Ja	Via app	1u30/2u/2u30	333

### HAYWARD

Aquavac 650	3+1 jaar	12 m	Ja	Ja	Nee	1u30/2u30	334
Aquavac 300 QC	2 jaar	18 m	Nee	Nee	Nee	1u30 /4u	335

### Polaris

W635-W655-W675	3+1 jaar	zie p. 336	Ja	Ja	Nee	zie p. 336	336
W445	2 jaar	12 x 6 m	Ja	Nee	Nee	1u/1u30/2u bodem of 1u/1u30/2u bodem, wanden, waterlijn	337

## DRAADLOZE OPLAADBARE ELEKTRISCHE ROBOTS

Liberty 400-300-200	2 jaar	10 m	Nee	Nee	Nee	1u30	338
Aquavac 250LI	2 jaar	9 m	Nee	Nee	Nee	2u	339
Vektro Auto	2 jaar	45 m <sup>2</sup>	Nee	Nee	Nee	1u30	340

MODEL	FABRIKANT	TYPE ZWEMBAD	CAPACITEIT DEBRIS	DEBIET	AUTONOMIE	LAADTIJD	PAGINA
-------	-----------	--------------	-------------------	--------	-----------	----------	--------

## OPLAADBARE STOFZUIGERS

Vektro Pro	KOKIDO	Middelgroot tot groot & spa	0,65 l	52 l/min	90 min	5/6u	341
Vektro Junior	KOKIDO	Middelgroot tot groot & spa	0,55 l	45 l/min	30 min	4/5 u	341
Lektra	KOKIDO	Klein & spa			60 min		341

MODEL	FABRIKANT	GARANTIE	LENGTE VAN DE SLANG	MINIMAAL VERMOGEN VAN DE POMP	PAGINA
-------	-----------	----------	---------------------	-------------------------------	--------

## HYDRAULISCHE REINIGERS

MX8 + MX9	ZODIAC	2 jaar	12 m	3/4 PK	342
Magic Clean	HAYWARD	2 jaar	9,6 m		343
Cyclonic Leaf Catcher					343



# Comparatief van Maytronics reinigers



## KENMERKEN

	Zfun	Z1B	Z3i	Zenit 10	Zenit 15	Zenit 20	Dolphin Bio
Voor zwembad met maximaal lengte	10 m	12 m	12 m	10 m	12 m	15 m	15 m
Drijvende kabellengte	15 m	18 m	18 m met swivel	18 m met swivel	18 m met swivel	18 m met swivel	18 m met swivel
Gereinigd oppervlak	Bodem + Wanden	Bodem + Wanden + Waterlijn	Bodem + Wanden + Waterlijn	Bodem	Bodem + Wanden + Waterlijn	Bodem + Wanden + Waterlijn	Bodem + Wanden
Soort borstels	PVC lamellen	PVC lamellen+ dubbele snelheid	PVC lamellen+ dubbele snelheid	Gecombineerde borstel	Gecombineerde borstel	Gecombineerde borstels + dubbele snelheid	Biologische borstel
Aantal motoren (Pomp / pull)	2	2	2	2	2	3	3
Afstandbediening	Nee	Nee	MyDolphin™Plus	Nee	Nee	MyDolphin™Plus	Ja
Transportwagen	Nee	Nee	Ja	Stand	Ja	Ja	Ja
Schoonmaakcyclus	2u	2u	1u30/2u/2u30	3u	2u30	2u30	2u/3u/4u
Gebruik	Privaat	Privaat	Privaat	Privaat	Privaat	Privaat	zwemvijver
Gewicht	6,5 kg	7,5 kg	7,5 kg	9,5 kg	10 kg	11 kg	11,5 kg
Garantie	2 jaar	3 jaar	3 jaar	2 jaar	2 jaar	4 jaar	2 jaar

## KENMERKEN

	Zenit 30	Zenit 60	Zenit 70
Voor zwembad met maximaal lengte	15 m	15 m	15 m
Drijvende kabellengte	18 m met swivel	18 m met swivel	18 m met swivel
Gereinigd oppervlak	Bodem+Wanden+Waterlijn	Bodem+Wanden+Waterlijn	Bodem+Wanden+Waterlijn
Soort borstels	Gecombineerde borstels + dubbele snelheid	Gecombineerde borstels + dubbele snelheid	Gecombineerde borstels + dubbele snelheid
Aantal motoren (Pomp / pull)	3	3	3
Afstandbediening	Ja + Appli MyDolphin™Plus	Appli MyDolphin™Plus	Ja + Appli MyDolphin™ Plus
Transportwagen	Ja	Ja	Ja
Schoonmaakcyclus	1u30/2u30/3u30	1u/1u30/2u/2u30	1u/1u30/2u /2u30
Gebruik	Privaat	Privaat	Privaat
Gewicht	11 kg	11,5 kg	11,5 kg
Garantie	4 jaar	4 jaar	4 jaar

## KENMERKEN

	Zenit Liberty 200	Zenit Liberty 300	Zenit Liberty 400
Voor zwembad met maximaal lengte	10m	10m	10m
Gereinigd oppervlak	Bodem, wanden	Bodem, wanden	Bodem, wanden, waterlijn
Soort borstels	Dubbele snelheid	Dubbele snelheid	Dubbele snelheid
Aantal motoren	1 aandrijfmotor, tracks	1 aandrijfmotor, tracks	1 aandrijfmotor, tracks
Afstandbediening	Nee	Nee	Nee
Transportwagen	Nee	Nee	Nee
Schoonmaakcyclus	1u30	1u30	1u30
Gebruik	Privaat	Privaat	Privaat
Gewicht	8,1kg	8,1kg	8,1kg
Garantie	2 jaar	2 jaar	3 jaar

Dolphin Wave Prox2 en 7 zie p. 410 en 411

# Maytronics elektrische reinigers

Alle robots van Zenit worden gekenmerkt door:

- De Clever Clean-technologie, een programma dat de verplaatsing van de robot optimaliseert
- Een volledige en effectieve borstelreiniging van het zwembad
- Een gepatenteerd systeem dat voorkomt dat het snoer ongewenst oprolt
- Via de bovenzijde bereikbare filterroosters: gemakkelijk te verwijderen en te reinigen, zodat het onderhoud van de Zenit-robots erg eenvoudig is

## ZENIT 70

Uitgerust met de beste eigenschappen van Maytronics



ZENIT<sub>70</sub>



Plug & forget dankzij de MyDolphin™Plus app.



Afstandsbediening Bluetooth met intuïtieve interface



IOT box - 180W  
Wekelijkse programmatie om de 2 dagen

- Met het weekprogramma «Advanced +» kan de robot voor elke gewenste dag en tijd worden geprogrammeerd, maar kan ook voor elke geselecteerde cyclus een andere reinigingsmodus worden ingesteld.
- Betere afdichting van de robotstructuur; zorgt voor een betere zuigkracht en een groter vuilopnamevermogen, waardoor het vuil niet meer terugkeert naar het zwembad.
- De gecentreerde hoek van de borstelpennen leidt het vuil naar de aanzuigopening van de robot.

### TECHNISCHE EIGENSCHAPPEN

Voor zwembad met maximaal lengte	15 m
Gereinigd oppervlak	Bodem + Wanden + Waterlijn
Schoonmaakcyclus	1u30/2u/2u30
Filtratie fijnheid	UltraFijn (zijanten) + Fijn (voor + achter)
Soort borstels	Gecombineerde borstels: PVC pinborstels + schuim
Manoeuvrbaarheid	2 aandrijfmotoren
Navigatie	Gyro
Transportwagen	Ja
Afstandsbediening	Ja

MAY-200-0293

ONDERHOUD

# Dolphin Maytronics elektrische reinigers

## BIO

De perfecte reiniger voor natuurbaden en zwembijvers



De Dolphin Bio Suction van Maytronics is de eerste geautomatiseerde bodemzuiger voor het onderhoud van zowel bio- als natuurlijke zwembaden.

- Het combineert het beste van de bewezen Dolphin-technologie en -vormgeving met extra functies die een antwoord bieden op de speciale uitdagingen van bio- en natuurlijke baden.
- De Dolphin Bio Suction biedt de allerbeste reinigingsprestaties voor zwembaden tot 15 m. Het vult de filtratie werking van de regeneratiezone aan door bladeren en ander vuil, middels het interne filter of het externe afzuigsysteem op een efficiënte manier te verwijderen en door de bodem, wanden en waterlijn te schrobben.

### TECHNISCHE EIGENSCHAPPEN

<b>Schoonmaakcyclus</b>	2 / 3 / 4 uur
<b>Kabellengte</b>	18 m
<b>Swivel op de kabel</b>	voorkomt verstremgeling van de kabel
<b>Filtratie</b>	driedledige filtering voor fijn en groter vuil
<b>Borstels</b>	bio-borstels ontworpen voor gladde en ongelijke oppervlakken
<b>Afstandsbediening</b>	keuze uit reinigingsprogramma's, bedieningsvertraging en handmatige navigatie
<b>Gewicht</b>	11,5 Kg
<b>Slang</b>	Aanzuigset voor externe aansluiting (optioneel)
<b>Pomp capaciteit</b>	17 m <sup>3</sup> per uur
<b>Spanning</b>	24 VDC
<b>Voeding</b>	uitgang digitale voeding 30 VDC, IP 54 met indicator van volle filterzak, indicator van bedieningsvertraging
<b>Reparatie</b>	eenvoudig onderhoud en gebruik, reparatie door een distributeur
<b>Transportwagen</b>	inbegrepen
<b>Garantie</b>	24 maanden voor alle onderdelen met uitzondering van de borstels

REF	OMSCHRIJVING
MAY-200-0188	Bio reiniger
MAY-201-1142	Slangen set (10)
PSL-100-0153	Slangen set - 1 PK 12m <sup>3</sup>

# Dolphin Maytronics elektrische reinigers

## ZENIT 60

Maximale prestaties met minimale inspanning



ZENIT<sub>60</sub>



Plug & forget dankzij de MyDolphin™Plus app.

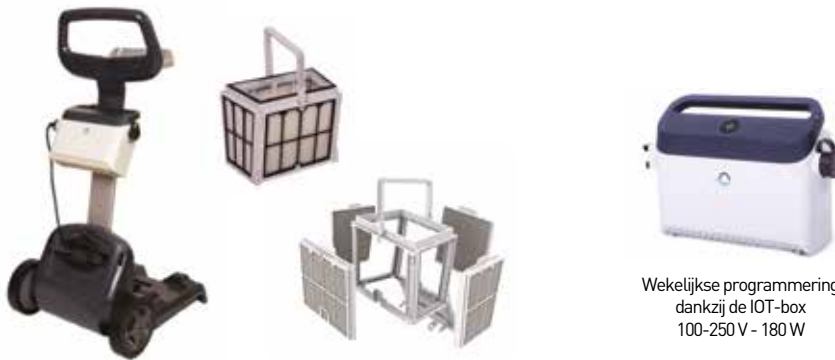

Wekelijkse programmering dankzij de IOT-box 100-250 V - 180 W

### Navigatie en mobiliteit

- De beste van het Z programma met PowerStream systeem, waarmee het volledige oppervlak wordt bestreken, gecombineerd met de Dynamic™ dubbele aandrijfmotor, met multidirectionele wateruitvoer en nauwkeurige navigatiebesturing.
- De beste van het ZENIT programma: krachtige dubbele aandrijfmotor, met verhoogde aanzuigsnelheid.
- De Cloud biedt de Zenit60 connectiviteit 24/7 voor geavanceerde bediening en beheer op afstand (werking, uitgestelde start, reinigingsgeschiedenis...), dynamische services en proactieve meldingen aan de gebruikers. De service wordt vereenvoudigd door diagnose en software-updates op afstand.
- De extra afdichting van het filter verhindert de terugkeer van fijn stof in het zwembad. Resultaat: betere prestaties. Dikkere patroonpanelen optioneel verkrijgbaar (x2), voor een nog groter bereik

### TECHNISCHE EIGENSCHAPPEN

Voor zwembad met maximaal lengte	15 m
Gereinigd oppervlak	Bodem + Wanden + Waterlijn
Schoonmaakcyclus	1u/1u30/2u/2u30
Filtratie fijnheid	Meerlaags - Fijn/Ultra fijn
Soort borstels	Gecombineerde borstels: PVC pinborstels + schuim
Manoeuvrbaarheid	2 aandrijfmotoren
Navigatie	Gyro
Transportwagen	Ja

MAY-200-0213

ONDERHOUD

# Dolphin Maytronics elektrische reinigers

## ZENIT 30

Inclusief afstandsbesturing



ZENIT 30



Plug & forget dankzij de MyDolphin™Plus app.



### Programmatie van de filtratie tijd, cyclus of besturing van de timer

- Reinigt bodem, wanden en waterlijn
- Uitgerust met gecombineerde borstels PVC lamellen/schuim of Wonder brush foam
- Uitgerust met Gyro voor optimale navigatie
- Programmatie van de reiniging over een week mogelijk
- Uitgerust met transportwagen
- Volledig beheer van de reiniger dankzij de MyDolphin™Plus smartphone app

### TECHNISCHE EIGENSCHAPPEN

Schoonmaakcyclus*	1u30/2u30/3u30
Voor zwembad maximaal lengte	15 m
Gepatenteerd draaibaar snoer	18 m
Gereinigd oppervlak	Bodem, wanden, waterlijn
Filtratie fijnheid	Ultrafijne filters - Voorjaarsfilters
Type borstels	3 gecombineerde borstels: PVC lamellen + schuim of Wonder Brush foam (+ 1 met dubbele versnelling)
Handzaam	2 aandrijvings motoren
Afstandsbediening	Ja
Transportwagen	Grijze Zenit wagen
Garantie	4 jaar

### Met transportwagen en gecombineerde borstels PVC lamellen/schuim

MAY-200-0211

### Met Wonder Brush foam borstels (speciaal keramiek)

MAY-200-0210

# Dolphin Maytronics elektrische reinigers

## ZENIT 20

De Best Seller van het Zenit programma



Wekelijkse programmering dankzij de nieuwe IOT-box



ZENIT<sub>20</sub>



Plug & forget dankzij de MyDolphin™Plus app.



- Reinigt bodem, wanden en waterlijn
- Uitgerust met gecombineerde borstels PVC lamellen/schuim of Wonder brush foam
- 3 borstel voor actieve reiniging
- Uitgerust met Gyro voor optimale navigatie
- Uitgerust met transportwagen
- MyDolphin™Plus smartphone app voor:
  - besturing van de reiniger
  - programmatie van de navigatie over een week 2, 3 of 7x

### Met transportwagen en gecombineerde borstels PVC lamellen/schuim

MAY-200-0209

### Met Wonder Brush foam borstels (speciaal keramiek)

MAY-200-0208

## ZENIT 15



Geleverd met transportwagentje

De Zenit 15 garandeert een optimale reiniging van zwembaden tot 12 m lengte. Bestijgt de wanden en reinigt de waterlijn

### TECHNISCHE EIGENSCHAPPEN

Voor zwembad maximaal	12 m
Gepatenteerd draaibaar snoer	18 m
Schoonmaakcyclus	2u30
Schoonmaken	Bodem, wanden en waterlijn
Borstels	2 gecombineerde borstels: PVC lamellen + schuimborstels
Handzaam	1 motor voor de aandrijving
Transportwagen	Ja

MAY-200-0023

## ZENIT 10



Inclusief vaste opbergsteun

De Zenit 10 is ideaal voor zwembaden tot 10 m lengte. Voor een minimale investering krijgt u met de Zenit 10 de technologie van Dolphin voor een superieure reiniging, meer bepaald van moeilijke zones zoals de hoeken, wanden en bodem.

### TECHNISCHE EIGENSCHAPPEN

Voor zwembad maximaal	10 m
Gepatenteerd draaibaar snoer	18 m
Schoonmaakcyclus	3u
Schoonmaken	Bodem
Borstels	2 gecombineerde borstels: PVC lamellen + schuimborstels
Handzaam	1 motor voor de aandrijving

MAY-200-0063



# Dolphin Gamme Z elektrische reinigers

## Z3i

Neem de controle van uw Dolphin via uw smartphone

Voor zwembaden tot 12 m lang

De Z3i reiniger maakt bodem, wanden en waterlijn schoon.



Plug & forget dankzij de MyDolphin™Plus app.



- Controle via de MyDolphin™Plus app op smartphone  
Programmatie van reiniging en besturing op afstand van de reiniger mogelijk
- Reiniging van het volledige zwembadoppervlak dankzij het PowerStream systeem
- Multilagen filter: splitst en filtert tegelijkertijd grof vuil en fijne en ultrafijne deeltjes voor een uiterst doeltreffende filtratie zonder verstopping. Eenvoudige onderhoud en helder zwembadwater dankzij de gemakkelijk verwijderbare filteronderdelen.
- Energiebesparend dankzij de ecologische toevoer
- Filtersysteem van bovenaf toegankelijk: eenvoudig legen en spoelen zonder vuiligheid
- Licht, eenvoudig te hanteren
- Bewezen betrouwbaarheid – gefabriceerd door Maytronics
- Vlot onderhoud en reparatie

### TECHNISCHE EIGENSCHAPPEN

<b>Schoonmaakcyclus</b>	1u / 1u30 / 2u / 2u30
<b>Filtratie</b>	Multilagen filter
<b>Borstelen</b>	Actief borstelen
<b>Toevoer</b>	Nieuwe elektrische transformator met laag energieverbruik
Swivel op de kabel	18 m
<b>Gewicht</b>	7,5 kg
<b>Garantie</b>	36 maanden - Beperkt (motor/elektrische transformator)
<b>Weekprogramma</b>	Ja
<b>Smartphone bediening</b>	Ja
<b>LED indicator</b>	Ja
<b>Transportwagen</b>	Ja

MAY-200-0212

# Dolphin Gamme Z elektrische reinigers

## Z1B



Voor zwembaden tot 12 m lang

De Z1B reiniger maakt bodem, wanden en waterlijn schoon.



- Filtratie op twee niveaus om fijne en ultra fijne deeltjes te verwijderen
- Reiniging van het volledige zwembad oppervlak dankzij het PowerStream systeem
- Doeltreffend opzuigen van vuil, zowel fijne als grotere deeltjes
- Filter van bovenaf toegankelijk – Eenvoudig te openen en onderhouden
- Licht, eenvoudig te hanteren
- Snelle waterafvoer zonder vuil
- Bewezen betrouwbaarheid – gefabriceerd door Maytronics
- Eenvoudig onderhoud en vlotte reparatie

### TECHNISCHE EIGENSCHAPPEN

Schoonmaakcyclus	1 cyclus van 2u
Filtratie	Meerlagig filter
Borstelen	De actieve borstels draaien 2x sneller dan de snelheid van de reiniger, voor betere reiniging van de zwembadbodem ongeacht het type bekleding
Toevoer	Elektrische transformator met laag energieverbruik
Patented draai kabel	18 m
Gewicht	7,5 kg
Garantie	36 maanden - Beperkt (motor/elektrische transformator)
Weekprogramma	Nee
Smartphone bediening	Nee
LED indicator	Nee
Transportwagen	Optioneel

MAY-200-0013

# Dolphin Gamme Z elektrische reinigers

## Z FUN



De Z Fun is zeer geschikt voor het reinigen van bodems van zwembaden met kleine afmetingen (tot 10 m lang) en opstelbaden.

De Z Fun reinigt helpt bij het verwijderen van algen en onzuiverheden om plaats te laten aan helder water ten alle tijden klaar voor gebruik.



- Filtersysteem van bovenaf toegankelijk – mand eenvoudig schoon te maken en te plaatsen
- Licht, eenvoudig te hanteren
- Snelle waterafvoer
- De actieve borstels om algen en bacteriën te helpen verwijderen
- Doeltreffend en eenvoudig te gebruiken filtersysteem
- Zuigt kleine deeltjes en grof vuil op doeltreffende wijze op
- Bewezen betrouwbaarheid – gefabriceerd door Maytronics, de leader onder de zwembadreinigers
- Vlot onderhoud en reparatie

### TECHNISCHE EIGENSCHAPPEN

<b>Schoonmaakcyclus</b>	2u
<b>Filtratie</b>	Filtrerende mand
<b>Borstelen</b>	De actieve borstels draaien 2x sneller dan de snelheid van de reiniger, voor betere reiniging van de zwembadbodem
<b>Toevoer</b>	Elektrische transformator met laag energieverbruik
<b>Kabellengte</b>	15 m
<b>Gewicht</b>	6,5 kg
<b>Garantie</b>	24 maanden - Beperkt (motor/elektrische transformator)

MAY-200-0159

ONDERHOUD

# Maytronics spareparts

## FILTERPATRONEN



MAY-201-1384



MAY-201-1323



MAY-201-0687

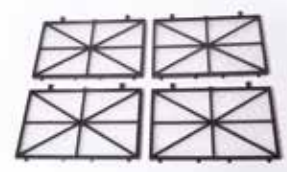

MAY-201-0688

REF	OMSCHRIJVING	REINIGER
MAY-201-1384	4 Voorjaarfilters	Z Fun
MAY-201-1323	4 Ultra fijn filters	Z Fun / Poolstyle
MAY-201-0687	4 Ultra fijn filters	Zenit 10/20/30/ Dolphin Bio
MAY-201-0688	4 Voorjaarfilters	Zenit 10/20/30/ Dolphin Bio

## COMPLETE FILTRATIE KITS



MAY-201-1376



MAY-201-1321



MAY-201-1320



MAY-201-1273



MAY-201-1720

REF	OMSCHRIJVING	REINIGER
MAY-201-1319	Kit maandje + ultra fijne filters	Z1B / Z3I
MAY-201-1320	Kit maandje + voorjaarsfilters	Z1B / Z3I
MAY-201-1376	Kit maandje + voorjaarsfilters	Z Fun
MAY-201-1321	Kit maandje + voorjaarsfilters	Z Fun / Poolstyle
MAY-201-1273	Kit maandje + voorjaarsfilters	Z1B / Z3I
MAY-201-0048	Kit maandje + ultra fijne filters	Zenit 10/20/30
MAY-201-1720	Patroonfilter IO Zenit 60	Zenit 60

## CADDY'S

REF	OMSCHRIJVING	REINIGER
MAY-201-1360*	Caddy Z1B / Z3I	Z1B / Z3I
MAY-201-1058*	Caddy Zenit	Zenit 15/20/30/60
MAY-201-0207	Caddy Zenit 10	Zenit 10

\*Vervangen tijdens het seizoen door universeel caddy MAY-201-2012

## ANDERE ONDERDELEN



REF	OMSCHRIJVING	ROBOTS
MAY-201-0376	Wonder Brush	Zenit 10
1 MAY-201-0912	Anti retour klep	Zenit 10/20/30/ Dolphin Bio
MAY-201-1237	Anti retour klep	Zenit 60
2 MAY-201-0109	Wonder Brush (x2)	Zenit 20/30
MAY-200-0256	Reiniger beschermhoes	Zenit 20/30/60

2023  
NIEUW

# Pentair elektrische robots

## PROWLER P10/P20 /P25

Licht en behendig als een vis in het water



\*+1 jaar beperkte garantie op elektrische componenten voor P20

+2 jaar beperkte garantie op elektrische componenten voor P25

- Minder dan 6 kg en compact ontwerp
- Methodische en efficiënte reiniging van het hele zwembad
- Fijne filtratie en snelle reiniging: 100 micron maandje gemakkelijk te verwijderen en te reinigen

### TECHNISCHE EIGENSCHAPPEN

Model	Prowler P10	Prowler P20	Prowler P25
Type zwembad	Alle vormen en oppervlakken	Alle vormen en oppervlakken	Alle vormen en oppervlakken
Maximale zwembadgrootte	30m <sup>2</sup>	70m <sup>2</sup>	80m <sup>2</sup>
Gereinigd oppervlak	Bodem	Bodem, muur en waterlijn	Bodem, muur en waterlijn
Reinigingscyclus	1u30	1u30, 2u, 2u30	1u30, 2u, 2u30
Kabel lengte	12m	16m	18m
Stroomvoorziening	<150 Watt	<150 Watt	<150 Watt
Zuigkracht	15m <sup>3</sup> /u	15m <sup>3</sup> /u	15m <sup>3</sup> /u
App en Bluetooth	Nee	Ja	Ja
Filtratie	100μ	100μ - dubbele filter	100μ - dubbele filter
Trolley en bedieningskast	Zonder trolley/koffer inbegrepen	Zonder trolley/koffer inbegrepen	Trolley en koffer inbegrepen
Robot afmeting	39,5 x 36,5 x 20cm	39,5 x 36,5 x 20cm	39,5 x 36,5 x 20cm
Robot gewicht	5,75Kg	5,75Kg	5,75Kg

REF	OMSCHRIJVING
PAC-200-0111	Robot PROWLER P10
PAC-200-0112	Robot PROWLER P20
PAC-200-0011	Robot PROWLER P25

ONDERHOUD

# Hayward elektrische reinigers

AQUAVAC® 650 EXPERT LINE



Constate zuigkracht



Pinborstel



Schuimborstel



Transportwagen



Stoomvoorziening  
licht en gemakkelijk te  
gebruiken



Wi-Fi applicatie  
voor iPhone, iPad en  
Android



SpinTech™ constante  
zuigkracht



TouchFree innovatieve  
afvalverzamelaar



Beklede uitvoering  
voor liner-, PVC-,  
glasvezel- en be-  
tonnen zwembaden

- SpinTech™ -technologie : afscheiding van vuil door middel cyclonale zuigtechnologie zonder filter (18 hydrocyclonen) die een maximale zuigkracht garandeert tot het einde van het reinigingsproces.
- Hexadrive™ -technologie : dankzij het adaptieve Hexadrive™ -tractiesysteem kan de robot gemakkelijk muren beklimmen en deze efficiënt reinigen met behulp van 6 robuuste borstels met variabel snelheid.
- TouchFree™ opvangbak : u hoeft uw handen niet langer te vervuilen dankzij de transparante TouchFree™ afvalbak! Legen en spoelen in een beweging (zonder filter)
- Spot Clean functie : Wi-Fi-toepassing waarmee u uw robot kunt programmeren en bedienen vanaf uw smartphone.
- Tug&Catch functie : hiermee kan de robot gemakkelijk uit het water worden gehaald.
- Geschikt voor elke soort zwembad : Beklede uitvoering: liner, glasvezel, PVC en betonnen zwembaden  
Schuim uitvoering : tegels, mozaïek en staal

## TECHNISCHE EIGENSCHAPPEN

Type zwembad	Alle dekragen
Maximale zwembadgrootte	6 x 12 m
Filterfijnheid	tot 125 micron
Werkingscyclus	Volledig cyclus:150min, Alleen bodem:90min, Alleen Waterleiding: 90mn
Snoerlengte	17 m
Stroomvoorziening	120-240 V / 50-60 Hz
Transportwagen	Inbegrepen
Lichteffect:	LED
Detectie	Buiten water en herstelfunctie «Californische strand»
Afstandsbediening	Wifi applicatie met AV650 voor iPhone, iPad en Android
Programmering	Weeklijks
Diagnosefunctie	Professioneel & gebruiker
Gewicht	9,5 kg
Afmetingen	44 (L) x 38 (l) x 32 (H) cm
Toebehoren	Geleverd met scheidingsfilter

REF	OMSCHRIJVING	TYPE
HAY-200-0518	Beklede uitvoering	Liner, glasvezel, PVC en beton
HAY-200-0528	Schuim uitvoering	Tegels, mozaïek en staal



# Hayward elektrische reinigers

## AQUAVAC® 300 QC

3  
JAAR  
GARANTIE

EXCLUSIEF  
SCP

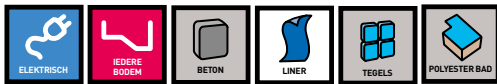

1



2

- Quick Clean versie voor reiniging in minder dan 90 min (Keuze uit 2 reinigungsycli: kort (90 min.) lang (4u))
- Reiniging van bodem, wanden en waterlijn
- Intelligente navigatie: door de vorm en afmetingen van het zwembad te berekenen (uitgerust met een microprocessor met ASCL-besturingslogica) garandeert de AquaVac 300 een efficiënte reiniging van het zwembad
- Krachtige turbine die het vuil opzuigt terwijl de rollers het vuil losmaken
- Elektronisch beschermingssysteem tegen motoroverbelasting
- Vereenvoudigd aandrijfsysteem met anticorrosieve lagers voor grotere betrouwbaarheid
- Uitgerust met 2 filterpanelen die eenvoudig te verwijderen, te reinigen en terug te plaatsen zijn

### TECHNISCHE EIGENSCHAPPEN

<b>Werkingscyclus</b>	90 min of 4 u
<b>Snoerlengte</b>	16,76 m
<b>Zuigvermogen</b>	17 m <sup>3</sup> /u
<b>Schoonmaaksnelheid</b>	18 m/min
<b>Gereinigd oppervlak</b>	5 m <sup>2</sup> /u
<b>Voedingsspanning</b>	220 V
<b>Afmetingen</b>	28 x 41 x 41 cm
<b>Afstandsbediening</b>	Nee
<b>Transportwagentje</b>	Optioneel

REF	OMSCHRIJVING	TYPE
1 HAY-200-0512	Quick Clean pinborstel uitvoering	Liner
2 HAY-200-0036	Quick Clean schuimborstel uitvoering	Tegels/polyester baden

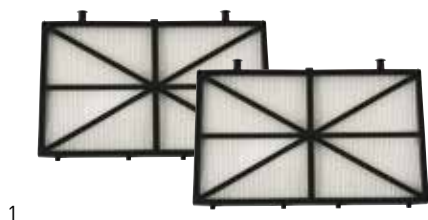

1

2



### Vervangings accessoires

REF	OMSCHRIJVING
1 HAY-201-0473	Filter element (x2)
HAY-201-0603	Pinborstel (x1)
HAY-201-0647	Schuimborstel (x1) op roller gemonteerd
2 HAY-200-0105	Optioneel transportwagentje

ONDERHOUD

# Polaris elektrische reinigers

\*1 jaar indien de robot is uitgerust met de iAqualinkapp



## POLARIS W635 / W655 / W675



- Langdurige cycloni kracht
- Waterafvoerhulp en gemakkelijke toegang tot het filter
- Intuïtieve Wifi-bediening met iAqualink
- Sensoren aan boord : gyroscoop en versnellingsmeter

### TECHNISCHE EIGENSCHAPPEN

	W635	W655	W675
<b>Besturingskast</b>	Alle coatings, alle vormen van bodems	Alle coatings, alle vormen van bodems	Alle coatings, alle vormen van bodems
<b>Maximale zwembad-grootte</b>	Tot 12 x 6m	Tot 12 x 6 m	Tot 15 x 7 m
<b>Gereinigd oppervlak</b>	Bodem, zijkanten en waterlijn	Bodem, zijkanten en waterlijn	Bodem, zijkanten en waterlijn
<b>Reinigingscyclus</b>	2 modi : <ul style="list-style-type: none"> <li>• Snel op de bodem alleen</li> <li>• Smart op bodem, muren en waterlijn</li> </ul>	3 modes : <ul style="list-style-type: none"> <li>• Snel op bodem alleen</li> <li>• Smart</li> <li>• Intensief op de bodem, muren en waterlijn</li> </ul>	4 modes : <ul style="list-style-type: none"> <li>• Snel op bodem alleen</li> <li>• Smart</li> <li>• Intensief op de bodem, muren en waterlijn</li> <li>• Modus alleen waterlijn</li> </ul>
<b>Snoerlengte</b>	18 m met swivel	18 m met swivel	21 m met swivel
<b>Stroomvoorziening</b>	200-240 VAC / 50L60Hz	200-240 VAC / 50L60Hz	200-240 VAC / 50L60Hz
<b>Besturingskast</b>	Moduskeuze, filterindicator, waterafvoesysteem, WiFi-chip inbegrepen	Moduskeuze, handmatige tijdsinstelling, filterindicator, waterafvoesysteem, WiFi-chip inbegrepen	Moduskeuze, handmatige tijdsinstelling, filterindicator, waterafvoesysteem, WiFi-chip inbegrepen
<b>Functies in de App</b>	Starten/stoppen van een cyclus, toezicht van de voortgang van de reiniging	Afstandsbedieningsmodus Toezicht op de voortgang van de reiniging	Afstandsbedieningsmodus Weergave van watertemperatuur Toezicht op de voortgang van de reiniging en programmering van de volgende cycli
<b>Filtratie</b>	60 µ - 5 L	60 µ - 5 L	60 µ - 5 L
<b>Transportwagen en besturingskast</b>	Inclusief	Inclusief	Inclusief
<b>Gewicht Robot</b>	10 kg	10 kg	10 kg
<b>Gewicht karton</b>	21 kg	21 kg	22,3 kg

REF	OMSCHRIJVING
POL-200-0541	Robot Polaris W635
POL-200-0542	Robot Polaris W655
POL-200-0543	Robot Polaris W675





# Polaris elektrische reinigers

\*1 jaar indien de robot is uitgerust met de iAqualinkapp

## POLARIS W445



- Voor binnen- en bovengrondse zwembaden met harde wanden, alle vormen
- Polyester schaal en tegels
- Gemakkelijk toegang tot filter
- Filterbak met grote capaciteit
- Extra brede zuigmond

### TECHNISCHE EIGENSCHAPPEN

<b>Maximale zwembadgrootte</b>	Tot 12 x 6 m
<b>Gereinigd oppervlak</b>	Bodem, zijkanten en waterlijn
<b>Reinigingscyclus</b>	6 cycli : Bodem alleen (1u / 1u30 / 2u) Of bodem, muren en waterlijn (1u / 1u30 / 2u)
<b>Snoerlengte</b>	18 m
<b>Stroomvoorziening</b>	200-240 VAC / 50L60Hz
<b>Besturingskast</b>	Modus- en reinigingszone keuzen
<b>Aantal motoren</b>	2
<b>Filtratie</b>	100 µ - 3,7 L
<b>Transportwagen en besturingskast</b>	Inclusief
<b>Afmetingen robot</b>	41 x 42 x 28 cm
<b>Afmetingen karton</b>	56 x 56 x 46 cm
<b>Gewicht Robot</b>	9,5 kg
<b>Gewicht karton</b>	19,1 kg

POL-200-0544\*

Robot Polaris W445 PVC pinborstel

\* W445T Schuim borstel op bestelling POL-200-0545

ONDERHOUD

# Draadloze oplaadbare elektrische robots

2023  
NIEUW

## LIBERTY

De nieuwe generatie draadloze robotreinigers

+ 1 jaar voor de Liberty™400

2  
JAAR  
GARANTIE



Verbonden via Bluetooth via de MyDolphin™ Plus smartphone app (Alleen voor de Liberty™400)



Met behulp van de paal, stijgt de robot naar de oppervlakte



Netfilter Kit (Liberty™ 200)



Combinatiefilters met 2 extra patronen (Liberty™ 300 en 400) (Liberty™ 300 en 400)

- De eenvoudigste draadloze ervaring op de markt: druk gewoon op START om te beginnen!
- Inductieladen (tot 6 uur): magnetische aansluiting voor eenvoudig opladen
- Elegant design met LED en transparant deksel
- Roboterugwinning door haak (inbegrepen) aan het einde van de cyclus voor de 200, met ClickUp systeem voor de 300 en 400
- Lichtgewicht 8,1 kg

### TECHNISCHE EIGENSCHAPPEN

	Liberty™ 200	Liberty™ 300	Liberty™ 400
<b>Type zwembaden</b>	Alle deklagen, alle vormen van achtergrond	Alle deklagen, alle vormen van achtergrond	Alle deklagen, alle vormen van achtergrond
<b>Maximale zwembadgrootte</b>	10m lengte	10m lengte	10m lengte
<b>Gereinigd oppervlak</b>	Bodem + wanden	Bodem + wanden	Bodem + wanden + waterlijn
<b>Reinigingscyclus</b>	1u30	1u30	1u30
<b>Stroomvoorziening</b>	Li-Ion batterij voor 90 minuten vermogen	Li-Ion batterij voor 90 minuten vermogen	Li-Ion batterij voor 90 minuten vermogen
<b>Extra functies</b>	-	Eco-modus, cycluskeuze (Bodem of Bodem+wanden)	Eco-modus, cycluskeuze (Bodem of Bodem+wanden)
<b>Connectiviteit</b>	Nee	Nee	My Dolphin™ Plus app met "Always Connected" Bluetooth. Real time Cloud geconnecteerd
<b>LED-indicator</b>	Robot aan of uit, batterijniveau, foutcodes	Robot aan of uit, batterijniveau, foutcodes	Robot aan of uit, batterijniveau, foutcodes
<b>Wagen</b>	Nee	Nee	Nee

REF	OMSCHRIJVING
MAY-200-0001	Liberty™ 200
MAY-200-0002	Liberty™ 300
MAY-200-0003	Liberty™ 400

# Draadloze oplaadbare elektrische robots

AQUAVAC® 250<sup>LI</sup>

Draadloze technologie voor eenvoudige reiniging!

3  
JAAR  
GARANTIE

Meegeleverde toebehoren



4 led batterijniveau indicator

1 spatel, 1 borstel en 1 haak

Bumpers

Mechanische haspel om de lengte van de kabel naar behoefte te verminderen

RVS filterkorf  
Resistent en kwalitatief

## TECHNISCHE EIGENSCHAPPEN

Schoongemaakt(e) gebied(en)	Bodem
Reinigingscyclus	Tot 120 minuten
Zwembaden type	Opzetbaden - Ondergronds platbodem zwembaden (helling minder dan 15°)
Zwembadafmettingen	Tot 4,5 X 9 m
Type coating	Alle oppervlakken
Batterij	Lithium 11.4 V
Batterijlevensduur	120 minuten
Oplaadtijd batterij	5 - 6 uur
Zuigcapaciteit	60 l/min
Filtratie fijnheid	250 µ
Garantie	2 jaar

HAY-200-0527

ONDERHOUD

# Draadloze oplaadbare elektrische robots

VEKTRO AUTO



- Gepatenteerd «Stop & Go» systeem. Optimaliseert de tijd die wordt besteed aan het verzamelen van afval in het hele zwembad. Minder tijd besteed aan het wachten aan de rand van het zwembad het zwembad zoals bij traditionele robots met een timer.
- Veelzijdige en autonome robot
- Watersensor De motor wordt alleen geactiveerd wanneer hij in het water is ondergedompeld.
- Magnetische AAN/UIT-knop Totale isolatie om het binnendringen van water te voorkomen
- LED Batterij-indicator Het lampje gaat aan tijdens het gebruik en begint te knipperen als er nog maar 10 minuten gebruik over is.
- Het compacte en lichte ontwerp zorgt voor moeiteloos transport in en uit het zwembad.
- Rol en opklikbare borstels helpen bij het verzamelen van vuil en verbeteren de efficiëntie van de robot.

## KENMERKEN

<b>Type bad</b>	Boven of ondergronds - Tot 7,3 m
<b>Deklaag</b>	Vinyl, tegels, polyester, mozaïek, beton
<b>Gereinigde zone(s)</b>	Vlakke bodem en helling tot 10%.
<b>Batterij</b>	Lithium-ion oplaadbaar
<b>Autonomie</b>	1u30
<b>Laadtijd</b>	5/6 u
<b>Stroom</b>	71 l/min
<b>Capaciteit van het puin</b>	4,5 l
<b>Filtratie</b>	Zakloos: ruim compartiment voor maximale verwijdering van vuil met gemakkelijk te reinigen roestvrijstalen filter
<b>Borstelen</b>	Ruitenwisser en opklikbare borstels
<b>Verplaatsing</b>	Richtingaanpassing van de wielas
<b>LED-indicator</b>	Licht op tijdens gebruik en begint te knipperen als er nog 10 minuten gebruik over is

KOK-200-0141

# Oplaadbare reinigers

## VEKTRO PRO

2  
JAAR  
GARANTIE

Oplaadbaar, goed vermogen, bespaart tijd, praktisch en veelzijdig  
Voor zwembaden of spa's tot 7 m



### KENMERKEN

Pack met oplaadbare LITHIUM ION batterijen voor een onderbroken werking van 90 minuten

Onder water drijvende behuizing bestand tegen chloorwater

Het gefilterde water stroomt op eenvoudige wijze door de reiniger naar de water uit laat dankzij een kleine klep

Te gebruiken dmv de handgreep of met een standaard telescoopstang (niet inbegrepen)

Het vuil wordt opgevangen in een RVS kegelvormig filter, eenvoudig te legen

Een tweede filter maakt filtratie van de kleine deeltjes mogelijk

Transparante deksel om het vuil te kunnen zien

Breed verwijderbaar en draaibaar hoofd met wielletjes geschikt voor reiniging van bodem en treden

KOK-400-8664

VERPAK. 2

## VEKTRO JUNIOR

2  
JAAR  
GARANTIE

Ontworpen voor spa's en kleine/medium zwembaden/rolluik nissen



### KENMERKEN

Oplaadbare Lithium ION batterij (verlengde levensduur)

Een kleine klep waardoor het gefilterde water op eenvoudige wijze uit de reiniger kan lopen

Het vuil wordt opgevangen in een kegelvormig filter, eenvoudig te legen

Transparante behuizing om te zien wanneer het filter geleegd dient te worden

Aan te sluiten op een telescoopstang (niet inbegrepen)

De verwijderbare draaibare kop komt overal, zelfs onder de treden

Verwijderbare borstels onder het hoofd voor doeltreffende reiniging

VEKTRO	JUNIOR	PRO
Filtercapaciteit	0,55L	0,65L
Gebruiksduur	30 min	90 min
Oplaaftijd	4/5 u	5/6 u
Output	45L/min	52L/min
Afmetingen	15 x 23 cm	15 x 38,8 cm

### Inbegrepen

- Reiniger
- Batterij oplader
- Kegelvormig filter met fijn RVS net
- Draaibare kop met wielletjes en borstels aan de zijkant + 2 extra borstels voor de hoeken.

KOK-400-8663

VERPAK. 2

## LEKTRA

1  
JAAR  
GARANTIE

Ontworpen voor spa's en kleine opzetbaden



### KENMERKEN

De mini-accupomp zorgt voor afzuiging, geen slangen of kabel nodig

Waterafvoer met rooster

Wielletjes voor snelle verplaatsing en verbeterde wendbaarheid

Werkingsduur met nieuwe batterijen: tot 60 minuten

Werkt op 8 AA batterijen (niet inbegrepen)

### Inbegrepen

- Reinigingskop met voorfilter
- Aluminium stang in 2 delen, 2 x 50cm, maximale reikwijdte van stang is 1,45m

KOK-400-8653

VERPAK. 6

# Hydraulische reinigers

## MX8™ & MX9™

2  
JAAR  
GARANTIE

De MX8 en Mx9 maken zwembaden effectief schoon met behulp van de geïntegreerde X-Drive. Ongeacht de bodem en vorm van uw zwembad, dit navigatiesysteem garandeert: totale bekkendekking.

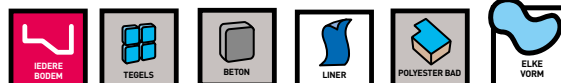

Zeer krachtige vinnen!

### Toebehoren inbegrepen in het pakket:

- Cyclonale reinigingsborstels (alleen voor MX9)
  - Twist Lock-slangen
  - Conische adapter
  - Elleboog 45° draaibaar langwerpig
  - 45 ° elleboog
  - Stroomregelaar (robot)
  - Automatisch debietregelventiel (skimmer)
- 
- Reinigingsgebieden: bodem en wanden
  - Reinigingscyclus: filtratie van 6 uur aanbevolen in 3 keer 2 uur
  - Energiebron: filtratie unit
  - Verplaatsing: willekeurig
  - Installatie: direct in de skimmer of de stofzuigeraansluiting
  - Besturingssysteem: mechanische afzuiging: zuigturbine
  - Type opgezogen vuil: fijn, medium

### TECHNISCHE EIGENSCHAPPEN

Lengte van de slang	12 x 1 m
Minimaal vermogen van de pomp	3/4 PK
Opgezogen vuil	Fijn / Medium
Verplaatsingssnelheid	Advies : cyclus van 6 uur (3x2 uur)
Reinigingscyclus	6h conseillées en 3 fois 2h
Verplaatsing	Willekeurig over bodem en wanden

REF	OMSCHRIJVING
BAR-200-0013	Robot MX8
BAR-200-0109*	Robot MX9

\*Zolang de voorraad strekt

# Hydraulische reinigers

MAGIC CLEAN™



Optimale schoonmaak van bovengrondse zwembaden en zwembaden met platte bodem

- Origineel en leuk design. De vuilzak hoeft niet geleegd te worden. Exclusief systeem Smart Drive. De installatie kost maar 10 min. Geen gereedschap nodig voor snelle en doeltreffende reiniging.
- Werkt op een bestaande filtersysteem met een 1 pk pomp minimum
- Magic Clean verbetert de watercirculatie door als een mobiele bodempomp te werken
- Uniek turbine systeem / overbrenging verzekert een constante afvoer en een geluidloze schoonmaak



Robotroute  
in het zwembad

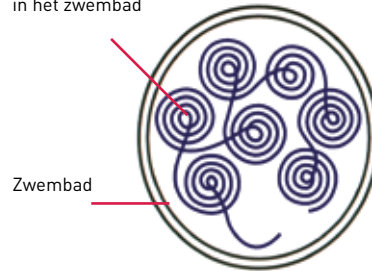

Zwembad



**Magic Clean is uitgerust met het Smart Drive systeem:**  
automatische schoonmaak van iedere vierkante centimeter van het zwembad

Geleverd met 9,60 m slang

HAY-200-0004

## VERBRUIKSARTIKELEN VOOR HYDRAULISCHE REINIGERS



1



2



3

REF	OMSCHRIJVING
1 ESF-201-0002	Algemene slang. Ø 38 - Pack met 12 x 1m
1 BAR-201-0411	Set slangen T5 DUO/R3. 6 secties van 1 m
2 BAR-201-0413*	Cycloondiafragma T5 DUO/R3
3 BAR-201-1004	Geel diafragma. Voor Super G+ 3 jaar garantie

\*Zolang de voorraad strekt. Verandering van ref tijdens het seizoen BAR-201-1296

## CYCLONIC LEAF CATCHER



- Cyclonische aanzuiging
- Transparante behuizing met grote inhoud
- Compatibel met alle hydraulische stofzuigers (met Twist Lock slang of standaard zwembadslang)

BAR-400-0001\*

\*zolang de voorraad strekt







# TOEBEHOREN VOOR RONDOM HET ZWEMBAD

- 346** Trappen
- 350** Toegang tot het zwembad
- 353** Douches
- 356** Watervallen & waterkanonnen
- 361** Waterspelen
- 362** Aquaness fietsen programma
- 363** Alarmsystemen
- 364** Verlichte buitenmeubilair
- 365** Buitenmeubilair
- 368** Meubels & verlichte decoratie

 AquaNess

 CRM

 Flexinox  
POOL

 IDEAL  
EDELSTAHL

 LJK

 PENTAIR

 LWE

# Trappen

## 3 TREDEN TRAPPEN EASY ACCESS 316L ELEKTROLYTISCH GEPOLIJS

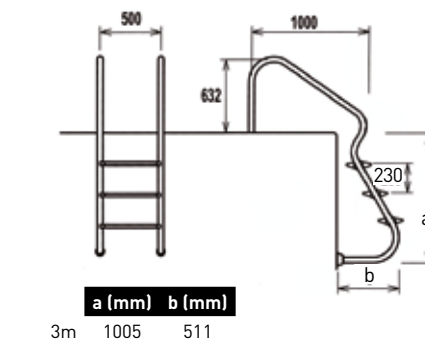
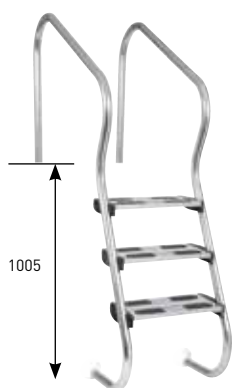

Geleverd met rubber onderstootdop, ankers en polypropyleen (aarding) en sierplaten.

### KENMERKEN

Gepolijst roestvrijstaal materiaal 316L

Roestvrijstalen treden, breedte 500 mm

Buizen Ø 43 x 1,2 mm

Glanzend gepolijste afwerking

Elektro-polijsten is een oppervlaktebehandeling waardoor het te polijsten metaal oppervlak oplosbaar wordt. De toepassing van stroom vormt een gepolariseerde film meer uniform dan mechanisch polijsten. Voor roestvrij staal verhoogt dit het nikkel- en chroomgehalte terwijl het ijzergehalte in de legering wordt verminderd, **wat de corrosieweerstand verhoogt.**

FLX-350-0310

## STANDAARD TRAPPEN



NB: Geen garantie bij gebruik van zoutelektrolyse. Voor binnenbaden, denk aan de luchtverversing. Vooraf behandelen tegen corrosie

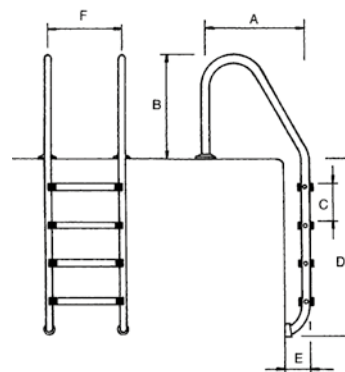

### Trappen RVS 304: anti-slip treden

REF	TREDEN	A (mm)	B (mm)	C (mm)	D (mm)	E (mm)	F (mm)
FLX-350-0228	2	657	630	260	696	153	500
FLX-350-0215	3	657	630	260	946	153	500
FLX-350-0220	4	657	630	260	1196	153	500
FLX-350-0229	5	657	630	260	1446	153	500

### Trappen RVS 316: anti-slip treden

REF	TREDEN	A (mm)	B (mm)	C (mm)	D (mm)	E (mm)	F (mm)
FLX-350-0278	3	657	630	260	946	153	500
FLX-350-0279	4	657	630	260	1196	153	500

## RECHTE TRAPPEN

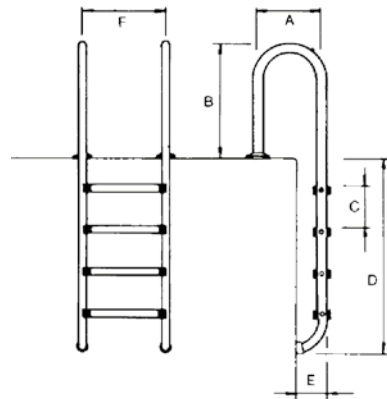

### Rechte trappen RVS 304: anti-slip treden

REF	TREDEN	A (mm)	B (mm)	C (mm)	D (mm)	E (mm)	F (mm)
FLX-350-0302	2	350	630	260	696	153	500
FLX-350-0233	3	350	630	260	946	153	500
FLX-350-0259	4	350	630	260	1196	153	500



Het is sterk aangeraden de bevestigingsankers van de trappen te aarden

## 2-DELIGE ZWEMBAD TRAPPEN

met elektro-polijste onderste delen

NB: De boven- en onderstukken worden voortaan onder 2 verschillende referenties verkocht

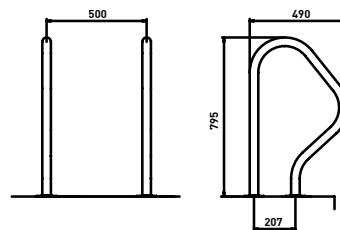

### Boven deel RVS 316

FLX-350-0254

B

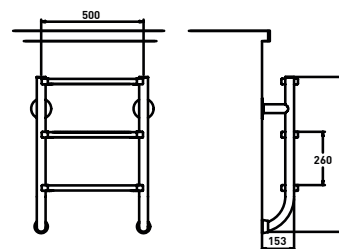

### Beneden deel RVS 316 Electropolished

REF	TREDEN	HOOGTE (mm)
FLX-350-0312	2	515
FLX-350-0313	3	765
FLX-350-0314	4	1015
FLX-350-0315	5	1265

Voor bad met liner, 2 sets bestellen 2 sets FLX-351-0093 apart bestellen

# Speciale trappen

## TRAPPEN VOOR BOVENGRONDSE ZWEMBADEN

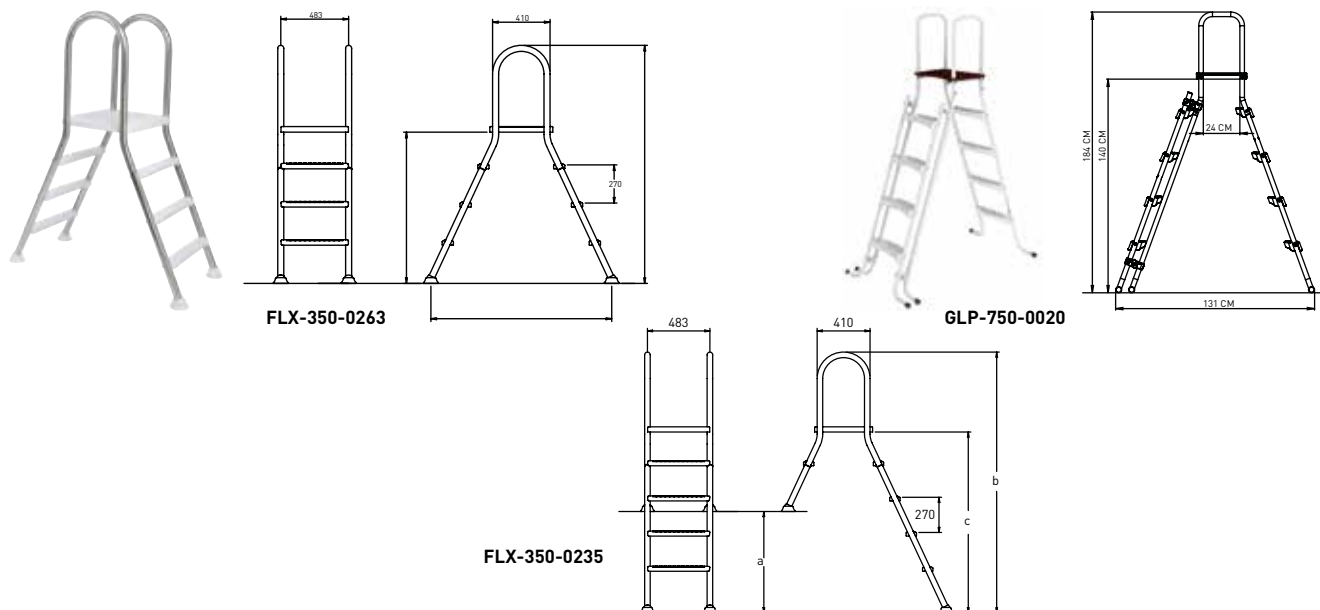

REF	TREDEN	MATEN IN MM		
		Platf. hoogte	Totale hoogte	Max. zwembad hoogte
<b>Voor opzetbaden</b>				
FLX-350-0263	3+3	1287	1695	1077
FLX-350-0219	4+4	1586	2016	1398
FLX-350-0217	5+5	1773	2216	1598
GLP-750-0020	4+4	1400	1840	1330
<b>Voor half-ingebouwde baden</b>		a	b	c
FLX-350-0235	1+4	783	2016	1398
FLX-350-0236	1+5	983	2216	1598

## AQUARIUS ZWEMBAD TRAP



De Aquarius is uitgerust met een oprijplaat en twee ankersteunen voor een maximale stabiliteit. Het unieke ontwerp zorgt voor een watercirculatie die algenvorming voorkomt.

### KENMERKEN

Weerstand tegen U.V. stralen  
 Ontwerp voor watercirculatie  
 Antislippoppervlakken  
 Stabiliteit dankzij twee sterke verankeringsarmen  
 Diepte zwembad: van 1,20m tot 1,37m

SCO-750-0001

## DUBBELE TRAP A-FRAME

Speciaal ontworpen voor bovengrondse zwembaden



### KENMERKEN

Parelgrijs  
 Zeer stabiel dankzij 4 ankers-4 antislip treden en pvc leuning  
 Externe ladder die naar boven kantelt voor totale veiligheid  
 Past onder de randstenen van het zwembad  
 Hoogte onder platform verstelbaar van 121 tot 137cm - Breedte 60cm

SCO-750-0003

## DUBBELE TRAP H20



SCO-750-0002

### KENMERKEN

- Een brede basis voor meer stabiliteit
- Brede en diepe toegangstrappen voor een betere grip
- Geïntegreerde leuning voor een betere grip
- Onmogelijk om over of achter de trap te zwemmen om niet vast komen te zitten.

## BEVESTIGINGSANKERS



REF	OMSCHRIJVING	VERPAK.
1 FLX-351-0093	Set voor liner Voor handgrepen en trappen Ø 43 mm.	2
2 FLX-351-0071	Anker te metselen (Inbegrepen bij alle trappen Ø 44 mm afmeting van het gat) De ladder, waarvan de buis een mannelijke aansluiting heeft, wordt in het anker geplaatst	2
3 FLX-351-0089	Klap-scharnier Inclusief flensen voor ladder Ø 43 mm. Mannelijke ankers Ø 40 mm extern om o.a. de Flexinox trappen Ø 43 mm in te plaatsen: het anker komt binnen de «vrouwelijke» buis van de trap	2
4 FLX-351-0125	Luxe klap-scharnier	2
5 FLX-351-0070	Recht Inclusief flensen voor ladder Ø 43 mm	2
6 FLX-351-0080	Onderstootdop voor de ladder Ø 43 mm	2
FLX-351-0088	Onderstootdop voor de ladder met kogelkraan	
FLX-351-0079	Pad anti-slip	2

# Toegang tot het zwembad

## HANDGREPEN

Met een leuning stapt men eenvoudiger en veiliger in het zwembad

De leuningen zijn geschikt voor betonnen, betegelde- of geverfde zwembaden, maar ook voor liner baden met behulp van de liner bevestiging set



- Leuningen inclusief gelaste flensen
- Buis  $\varnothing$  43 x 1,2 mm van AISI-316 kwaliteit
- 4 mogelijke lengtes.
- Geleverd met pakking, schroefmateriaal en pluggen.

REF	OMSCHRIJVING
FLX-350-0045	Lengte 0,50 m
FLX-350-0046	Lengte 1,00 m
FLX-350-0048	Lengte 2,00 m
FLX-350-0049	Lengte 3,00 m



- Montage leuning op maat
- Buis  $\varnothing$  43 van AISI-316 kwaliteit
- Buis op juiste lengte selecteren, evt aanpassen
- Buissteunen
- Indien nodig, stoppen plaatsen (met open steun)

REF	OMSCHRIJVING	
FLX-350-0052	Buis 1 m	Per eenheid
FLX-350-0053	Buis 2 m	Per eenheid
FLX-350-0054	Buis 3 m	Per eenheid
1 FLX-350-0050	Open steun	Per eenheid
2 FLX-350-0051	Gesloten steun	Per eenheid
3 FLX-351-0086	Kunststof Dop	Per eenheid
4 FLX-351-0094	Buissteun liner kit	Per eenheid

# Toegang tot het zwembad

## HANDGREPEN VOOR BADEN

Een eenvoudig te realiseren meerwaarde voor uw inlootrappen

- Smaakvolle aankleding van uw inlootrap en maakt de toegang naar het zwembad veiliger.
- Inclusief 2 ankers geleverd.

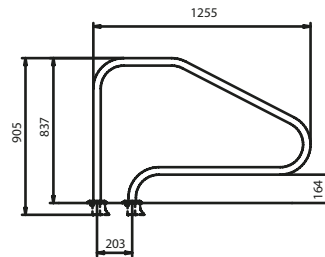

### Handgreep + bevestigingskit FX01

FLX-350-0043 4,5 kg

### Leuningen inclusief gelaste flensen FX01

FLX-350-0057 4,5 kg

### Liner set\*

Voor handgrepen en trappen Ø 43 mm

FLX-351-0093

\*Verkocht per 2 - Prijs per stuk

De opzetinstallatie voor overdekte zwembaden vereist een minimale luchtverversing. Raadpleeg ons.

Dit materiaal niet onder water plaatsen

Esthetiek & design



- Gemaakt van roestvrij staal
- AISI-316L kwaliteit
- Geleverd met 2 ankers

FLX-350-0273

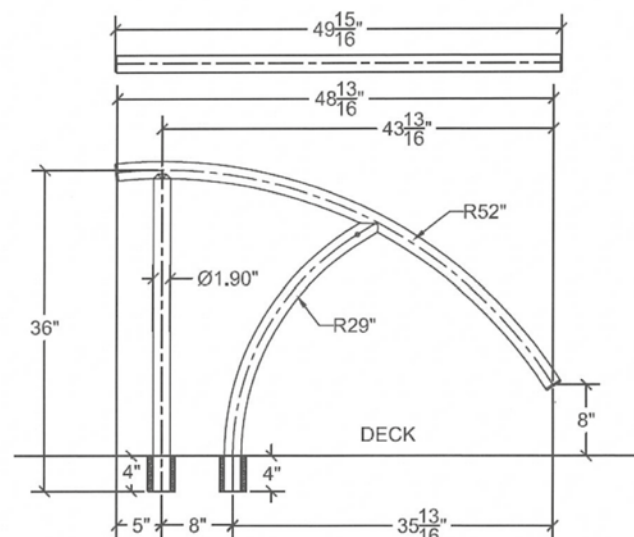

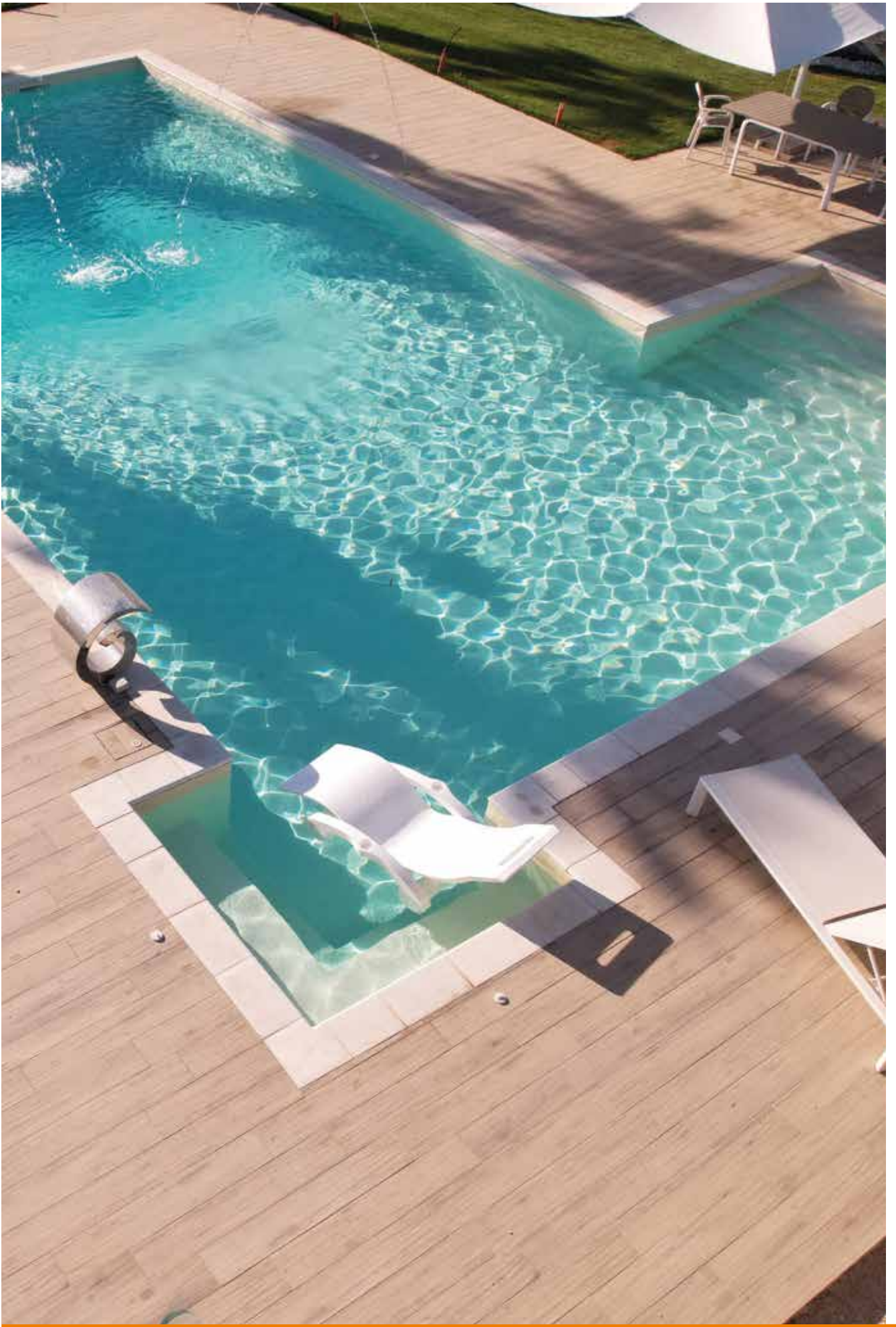



## ZONNE-ENERGIE ANTRACIET

(RAL 7016)

Europese fabricage



Rechthoekige douche kop



Voetspoeler



Mengkraan



### KENMERKEN

Capaciteit : 30 liter

Hoogte : 2,25 m

Wateraansluiting : 1/2 vrouwelijk, RVS

Coating en anti-corrosie behandeling

**Antraciet douche op zonne-energie met voet spoeler**  
RYC-350-0037

## BASIS A 304L



### KENMERKEN

Bevestigingsankers inbegrepen

Hoogte : 2,342m

Wateraansluiting : 1/2 vrouwelijk, RVS

**Met voet spoeler**  
FLX-350-0276

## ZONNE-ENERGIE DONKERBLAUW

(RAL 5013)

Europese fabricage



Rechthoekige douche kop



Mengkraan



Met voet spoeler



Verstelbare voet spoeler adaptor

### KENMERKEN

Capaciteit : 30 liter

Hoogte : 2,25 m

Wateraansluiting : 1/2 vrouwelijk, RVS

Coating en anti-corrosie behandeling

Verstelbare voet spoeler adaptor

**Donkerblauwe douche op zonne-energie met voet spoeler**  
RYC-350-0032

## RVS ZONNE-ENERGIE

Europese fabricage



Rechthoekige douche kop



Voetspoeler & regelbare adaptor inbegrepen



Mengkraan



Verstelbare voet spoeler adaptor

### KENMERKEN

Verchroomde ééngreeps mengkraan

Hoofdouches

Aluminium collector

Hoogte : 2,205 m

Wateraansluiting : 1/2 vrouwelijk, RVS

Draibare voetsproeier

**RVS douche op zonne-energie met voet spoeler**  
RYC-350-0033



# IDEAL douches

## DOUCHES OP ZONNE-ENERGIE

TOBAGO Solar



KUBA Solar



TRINIDAD Solar



TONGA Solar



### KENMERKEN

RVS V2a

Voorzijde van 8 mm veiligheidsglas

Aluminium tank 25 l

Hoogte (vloer-douche) 2,05 m

Armatuur van verchroomd messing

Aansluiting: Gardena-type

Gewicht: 35 kg

Bevestiging: vloerplaat

Douche en handdouche

REF	OMSCHRIJVING
IDL-350-0001*	Kuba Solar
IDL-350-0015*	Tobago Solar
IDL-350-0004*	Trinidad Solar
IDL-350-0039*	Tonga Solar

\*Douchebak afzonderlijk verkocht, beschikbaar als optie

## DOUCHES MET WARM EN KOUD WATER

HELENA



KUBA



TOBAGO



JUIST



SYLT



### KENMERKEN

RVS V2a en WPC (Wood Plastic Composite)

Douche en handdouche

Armatuur van verchromd messing

Aansluiting: soepele slang voor warm en koud water onder het platform 2 x 1/2" IG

Platform: 'Roestbruin' WPC en inox lijst (behalve Juist en Sylt)

REF	OMSCHRIJVING
IDL-350-0005	Helena Hoogte (grond-douche) 2,05 m Gewicht 33 kg
IDL-350-0009	Kuba Hoogte (grond-douche) 2,10 m - Gewicht 37 kg
IDL-350-0016	Tobago Hoogte (grond-douche) 2,10 m - Gewicht 62 kg
IDL-350-0044	Juist Hoogte (grond-douche) 2,30 m - Douche + handdouche
IDL-350-0045	Sylt Hoogte (grond-douche) 2,30 m - Douche + handdouche

## "KOUD WATER" DOUCHES



IDL-350-0017

IBIZA

Hoogte (grond-douche) 2,06 m  
Gewicht 30 kg

# Flexinox waterkanonnen en watervallen

## FRAME WATERVAL



Programma van therapeutische of decoratieve waterspelen aangepast aan de uitrusting van een privé-zwembad



### KENMERKEN

Kwaliteit RVS AISI 316L  
 2 mm dik plaatmateriaal  
 Ankering met 2" vrouwelijke aansluiting (schroeven meegeleverd)  
 Debiet : 10 m<sup>3</sup>/u  
 Aanbevolen pomp 0,33 kW

FLX-270-0220

## CAYMAN WATERKANON



### KENMERKEN

Kwaliteit RVS AISI 316L  
 4 wisselbare sproeiers (apart te bestellen)  
 Geen ankering nodig  
 Debiet 6m<sup>3</sup>/u  
 mannelijke schroefdraadverbinding 1 1/2"

FLX-270-0209

## TAHITI WATERKANON

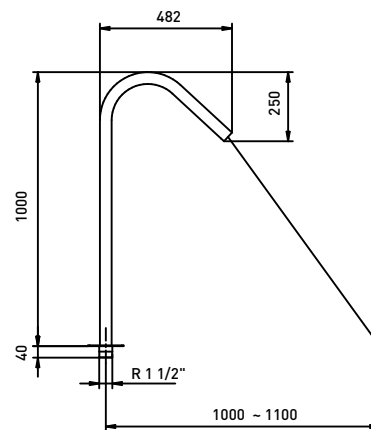

### KENMERKEN

Kwaliteit RVS AISI 316L  
 Aansluiting mannelijk 1 1/2".  
 Geen bevestigingsanker nodig.  
 Debiet van 6 m<sup>3</sup>/u - Ø 43 mm  
 4 modellen van douchekop naar keuze

FLX-270-0105

## SPROEI KOPPEN



1



2



REF	OMSCHRIJVING
1 FLX-270-0109	Ronde kop (vol)
2 FLX-270-0107	Platte kop (vol)

## CAYMAN WATERVAL



### KENMERKEN

Kwaliteit RVS AISI 316L  
 Geen montage-ankers nodig  
 Debiet 6 m<sup>3</sup>/u  
 Vrouwelijke moer 1 1/2"

FLX-270-0208

## MINI BALI WATERVAL



### KENMERKEN

Kwaliteit RVS  
 "Vrouwelijke" aansluiting 1"1/2.  
 Debiet 20 m<sup>3</sup>/u.  
 Ideaal voor een 1,5 pk pomp.  
 Directe aanzuiging uit het zwembad of aansluiten op de filterinstallatie.  
 Ankering optioneel indien gewenst.

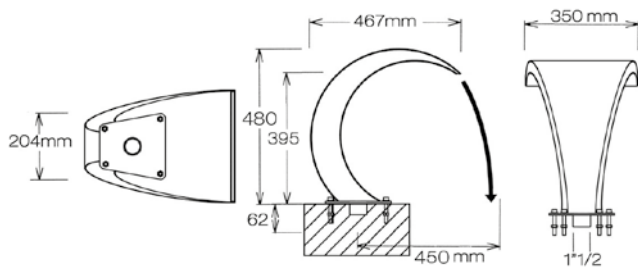

REF	OMSCHRIJVING
FLX-270-0087	MINI BALI Waterval RVS 304
FLX-270-0085	MINI BALI Waterval RVS 316
FLX-271-0004	MINI BALI Ankering

## BALI WATERVAL

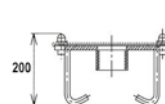
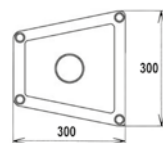
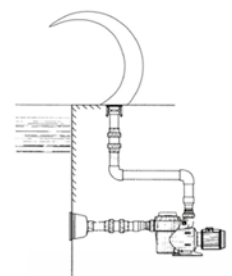
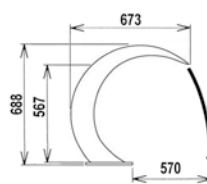

**Kwaliteit in RVS AISI 316**  
 Debiet 30 m<sup>3</sup>/uur. Aanbevolen pomp 1,5 PK  
 Ankering nodig : apart bestellen.

REF	OMSCHRIJVING
FLX-270-0110	BALI waterval gepolijst 316
FLX-271-0008	BALI Ankering
FLX-270-0111	Deksel voor ankering, gepolijst

# IDEAL watervallen

## AQUARIUS WATERVAL

Regelbare waterval, luchtbelletjes en ledverlichting



### TECHNISCHE EIGENSCHAPPEN

<b>Materiaal</b>	Inox V4A, Plexiglas 8 mm
<b>Hoogte</b>	665 mm
<b>Breedte waterval</b>	609 mm
<b>Totaal breedte</b>	670 mm
<b>Breedte basis</b>	870 mm
<b>LED verlichting</b>	met 3m kabel
<b>RGB kleuren met afstandbediening</b>	
<b>Luchtcompressor</b>	230V 3m kabel
<b>Aanbevolen pomp</b>	6 m <sup>3</sup> /u
<b>Water aansluiting</b>	1 1/2" AG

IDL-270-0017

## WATERVAL

Waterval met optionele RGB kleuren LED verlichting



### TECHNISCHE EIGENSCHAPPEN

<b>Materiaal</b>	gepolijst RVS V4A		
<b>Hoogte</b>			60 mm
<b>Breedte waterval</b>	300 mm	500 mm	800 mm
<b>Totale breedte</b>	400 mm	400 mm	600 mm
<b>Debiet</b>	2500 L/u	3600 L/u	5800 l/u
<b>Aanbevolen pomp</b>	0,35 kW		
<b>Water aansluiting</b>	1 1/2" AG		

REF	OMSCHRIJVING
IDL-270-0004	Waterval 300
IDL-270-0005	Waterval 500
IDL-270-0006	Waterval 800
IDL-270-0007	Waterval 300 met LED
IDL-270-0008	Waterval 500 met LED
IDL-270-0009	Waterval 800 met LED



## TEXAS WATERVAL



### TECHNISCHE EIGENSCHAPPEN

<b>Materiaal</b>	gepolijst RVS V4A
<b>Hoogte</b>	140 mm
<b>Diepte</b>	170 mm
<b>Breedte waterval</b>	490 mm
<b>Aanbevolen pomp</b>	23 m <sup>3</sup> /u
<b>Water aansluiting</b>	1 1/2" AG

IDL-270-0010

## CASCADA WATERVAL



Krachtige drukkpuntmassage of rustgevende watervaldouche



CASCADA verfraait elegant de rand van het zwembad. Met zijn PIEZO-regeling masseert het de nek en schouders met een gerichte vitaliserende spray of verspreidt het een breed en rustgevend waterval voor een cocoon effect.



### TECHNISCHE EIGENSCHAPPEN

	CASCADA 687mm	CASCADA 997mm
<b>Materiaal</b>	INOX 316 TI	
<b>Hoogte</b>	687 mm	997 mm
<b>Breedte waterval</b>	445 mm	443 mm
<b>LED verlichting</b>	6W - Warm wit	
<b>Aanbevolen pomp</b>	400 V - 2,5 kW	
<b>Water aansluiting</b>	1 1/2" AG	

REF	OMSCHRIJVING
UWE-080-0218	ABS inbouwdelen
UWE-080-0217	Afbouwstukken CASCADA 687mm
UWE-080-0235	Afbouwstukken CASCADA 997mm
UWE-081-1214	Waterdichtheid set voor bad met liner

# UWE watervallen

## AQUELLO WATERVAL



Of het nu gaat om een zoetwatergordijn of een enorme waterval, AQUELLO valt op en komt tot leven met sterke stromingen. Vervaardigd gemaakt van hoogwaardig roestvrij staal en met een fijne uitloop gepolijst, de waterval integreert zich op een esthetische manier in elk zwembad.

### TECHNISCHE EIGENSCHAPPEN

	AQUELLO 80 cm	AQUELLO 120 cm
<b>Materiaal</b>	INOX 316 TI	
<b>Hoogte</b>	400 mm	400 mm
<b>Breedte waterval</b>	800 mm	1 200 mm
<b>Totale breedte</b>	950 mm	1 350 mm
<b>Aanbevolen pomp</b>	400V - 3,5 kW*	
<b>Water aansluiting</b>	G 2,5"	

\* 230V op specifieke aanvraag

REF	OMSCHRIJVING
UWE-081-0022	Zuigafdichtingskit
UWE-270-0025	Afbouwstukken AQUELLO 80 cm
UWE-270-0026	Afbouwstukken AQUELLO 120cm
UWE-080-0257	Ronde Piezo RVS

## LARGO WATERVAL



Met een simpele druk stroomt er een krachtige waterstraal over u. De intensiteit van dit plezier kan worden aangepast door de kraan te draaien met een kogelklep, die de spanning in de rebound omzet in een moment. De nek- en halsspieren ontspannen zich als door middel van magie en het lichaam en de ziel zijn in een zeer korte tijd in balans.

### TECHNISCHE EIGENSCHAPPEN

<b>Materiaal</b>	INOX 316 TI	
<b>Hoogte</b>	960 mm	
<b>Breedte waterval</b>	450 mm	
<b>Totale breedte</b>	500 mm	
<b>Aanbevolen pomp</b>	1,7 kW - 230 V (mono) - 2,5 kW - 400 V (Tri)	
<b>Water aansluiting</b>	1 1/2" AG	

REF	OMSCHRIJVING
UWE-080-0418	ABS inbouw delen
UWE-080-0419	Afbouwstukken LARGO 2,5kW/400V
UWE-080-0444	Afbouwstukken LARGO 1,7kW/230V
UWE-081-1214	Waterdichtheid set voor bad met liner





## MAGICFALLS® WATERVALLEN

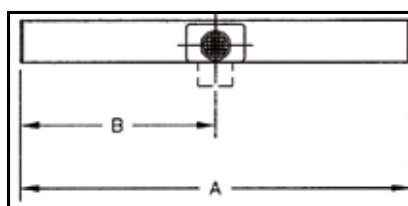

A DIM	B DIM
481 mm	240,5 mm
633,5 mm	316,7 mm
938,3 mm	469,1 mm

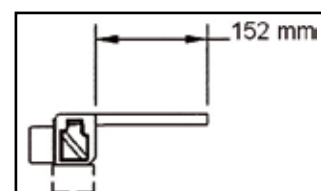

### KENMERKEN

Wordt gewoon via het filterinlaatsysteem gevoed

Aansluitingen 1,5" (ABS) en adaptor 50 mm (PVC) meegeleverd

Drukspecificaties: per 481 mm dat de waterval breed is, is een minimaal debiet van 3,4m<sup>3</sup>/u vereist.

Snelle en eenvoudige installatie

REF	DIM.	DEBIET
PAC-270-0006	48 cm	3,4 m <sup>3</sup> /u
PAC-270-0002	63 cm	4,6 m <sup>3</sup> /u
PAC-270-0003	93 cm	6,8 m <sup>3</sup> /u

## MAGICSTREAM® ARCS

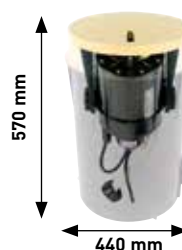

TIP: In combinatie met een IntelliFlo® WhisperFlo VSF (met debiet programmering) zal de Arc Laminar verlichten op het ritme van de verschillende snelheden van de waterstroom. Eindeloos veel mogelijkheden en succes gegarandeerd!!!

**De straal spuit met een debiet van 1,4 m<sup>3</sup>/u 1,50 m in de hoogte met 1,9 m<sup>3</sup>/u debiet gaat ze boven de 2 m!**

De ledversie vormt een beweeglijke, transparante waterboog die uit de zwembadrand of het omringende landschap ontspringt. Gemonteerd en installatieklaar geleverd (inclusief led-verlichtingssysteem).

Het volstaat de leidingen en een 12 V zwembadtransformator voor de voeding aan te sluiten.

PAC-270-0018

Magicstream Laminar



Inbouwdelen



REF	OMSCHRIJVING
1 PAC-270-0004	Deck Jet 1
2 PAC-270-0005	Deck Jet 2

excl. BTW

# Overzicht AquaNess fietsen programma



STUUR	Klassiek	Sportief - Triat	Sportief - Triat
WEERSTAND SYSTEEM	Oppervlakte weerstand (4x tussenbladen)	Rem schijf (sportief)	Rem schijf (sportief)
PEDALEN	Anatomisch neopreen pedaalkruis met riem	Anatomisch neopreen pedaalkruis met riem	Anatomisch neopreen pedaalkruis met riem
INSTELLINGEN	Zadelhoogte Verstelbaar stuur	Zadelhoogte Verstelbaar stuur	Hoogte en verstellen van het zadel Stuurhoogte – Frame verhoger
BESCHERMING	Pads + zuignappen	Zuignappen	Zuignappen
LIGNE D'EAU (HAUTEUR MINI)	1,10 m (Idéal : 1,40 ml)	1 m (Idéal : 1, 20 m)	1,10 m (Idéal : 1,40 ml)
GEWICHT	10 kg	11 kg	13,6 kg
WATERLIJN (HOOGTE MINI)	40cm	30cm meer open frame, eenvoudig opstappen!	Verstelbare stuurhoogte Hoogte as/grond: 38 cm vast + 14 cm variabel
HOOGTE (GROND-BOVENKANT STUUR)	123cm	123cm	128 cm fixe + 14 cm variable
BREEDTE (VOET BUIS VOOR-ACHTER)	66cm	66cm	66cm
LENGTE (BUITENZIJDE VOET VOOR-ACHTER)	98 cm	83cm	97cm
KLEUREN	Wit/Blauw/ Grijs /Lichtblauw/ Rood/ Rose/ Geel/ Leigrijs/ Watergroen		



## Veiligheid en gemoedsrust



Met afstandsbediening

### De afstandsbediening heeft de volgende functies

2 knoppen (rood en grijs) om:

- het alarm stop te zetten wanneer deze afgaat (door 1 maal op de rode knop te drukken)
- het alarm te desactiveren indien u op de «zwem» modus over wilt gaan (door de grijze knop ingedrukt te houden en kort en tegelijkertijd op de rode knop te drukken)
- het alarm in de handmatige modus terug te zetten (door op de rode knop van het alarm te drukken)
- NB: het alarm heeft een bereikbaarheid van 7 meter

### KENMERKEN

Het waarschuwt u wanneer iemand in het zwembad valt maar voorkomt ongewenst alarm door storingen in de omgeving (weersomstandigheden of onderhoudsuitrusting, zoals de werking van de robot of de filter).

Aqualarm wordt zonder elektrische aansluiting geïnstalleerd en hoeft niet te worden afgesteld.

Als men wil zwemmen, volstaat het dat men de bewaking uitschakelt door de geheime code in te voeren.

Aqualarm is discreet en elegant en past uitstekend in de zwembadomgeving.

Aqualarm heeft met succes de tests van het Franse LNE (Laboratoire National d'Essai) ondergaan. Het is een volwaardig veiligheidssysteem dat aan de wetgeving inzake de beveiliging van zwembaden voldoet (certificaat op aanvraag verkrijgbaar).

### Aqualarm +

MGI-420-0008

### Sirene op afstand

Deze aanvulling van het Aqualarm brengt het alarm op grotere afstand over

MGI-420-0005

### Alarmverlengstuk voor de winter of dikke randstenen

MGI-420-0002



**LET OP!** Alarmsystemen vervangen niet het toezicht door volwassenen! Na het zwemmen  
AUTOMATISCHE INSCHAKELING VAN HET ALARM

NB: het alarm heeft een bereikbaarheid van 7 meter

## BIJKOMENDE UITRUSTING



### Water regelaar

Mobiele niveau regelaar

Aanbevolen bij een ondergedompeld alarm daar het een constant waterniveau handhaaft

- Vergt geen installatie
- Kan op alle types randstenen aangepast worden dankzij de regelbare voetsteunen

REG-250-0001



## LOUNGE BANK



- Made in France
- Rechte- en hoek elementen
- Voorbeeld opstelling: 3 zitplaatsen + 2 hoek- en 1 recht element voor slechts 1 507,00 €HT

### AFMETINGEN

<b>Recht element</b>	940 x 720 x 700 mm
<b>Hoek element</b>	940 x 940 x 700 mm

REF	OMSCHRIJVING
SCO-960-0005	Rechte lounge
SCO-960-0006	Hoek lounge

## NEMO BALIE



90 x 50 x 110 cm

REF	OMSCHRIJVING
SCO-990-0001	Nemo balie
SCO-990-0003	Optie zilveren plinten

## BLUETOOTH BOX BOOM BOOM



Boom boom speaker is compleet waterproof, deuze kan in het water vallen en achteraf weer werken.

Mogelijkheid om 2 speakers met elkaar te verbinden voor nog beter geluid

- Opgeladen werking tussen 5 en 6 uur
- Geleverd met USB kabel
- Batterij 500mAh

REF	OMSCHRIJVING
SCO-960-0030	Boom Boom speaker
SCO-880-0001	Display voor Boom Boom speaker



De artikelen op deze pagina werken met een stroomkabel en vereisen een E27 lamp (niet meegeleverd)



## BOON'S RELAX STOEL

Boon's in en modulaire en design zetel, ontworpen en geproduceerd in Frankrijk.

Deze kan eenvoudig omgebouwd worden van een comfortabele zetel naar een lage stoel met bijhorende tafel of gebruikt worden als drijvende relax zetel.



Drijvend en 100% waterdicht

Beschikbare kleuren, overige kleuren op aanvraag.



Wit



Grijs



Blauw



Groen



Oranje



Modulaire : Lage stoel met tafel

- Gemaakt uit Polyethyleen met hoge dichtheid en recyclebaar waardoor bestendig tegen UV en slechte weeromstandigheden
- Eenvoudig onderhoud d.m.v. een hoge druk reiniger

REF	OMSCHRIJVING
SCO-960-0016	Boon's WIT
SCO-960-0017	Boon's Grijs
SCO-960-0013	Boon's Blauw
SCO-960-0014	Boon's Groen
SCO-960-0015	Boon's Oranje

Display quadri Boon's beschikbaar SCO-880-0004



## WINK AIR OPBLAASBARE ZETEL

Waterdicht en opblaasbaar, de Wink'Air zetels zijn gemaakt om voor altijd gebruikt te worden !

Ontspannen, lezen, samenzitten met vrienden, binnen of buiten... de verschillende aangeboden vormen zijn bedacht om de gebruiker in alle situaties te bedienen en voor lange termijn. De super stevige bekleding kan tegen UV en is geschikt voor wasmachines. Deze garandeert gebruiksgemak en eenvoudig onderhoud.



Savanne



Blauw

### Island Plus

147 x 50 cm

REF	OMSCHRIJVING
SCO-960-0009	Island plus savanne
SCO-960-0010	Island plus blauw



### Biggy

86 x 70 cm

SCO-960-0011	Biggy Gris
--------------	------------



Savanne



Blauw

### Nap

125 x 80 x 65 cm

REF	OMSCHRIJVING
SCO-960-0007	Nap savanne
SCO-960-0008	Nap blauw

### Nap XL

Opblaasbaar en waterdicht. De super stevige bekleding is UV bestendig en is ook geschikt voor wasmachines. Dit garandeert gebruiksgemak en eenvoudig onderhoud. Op het einde van het seizoen kan de lucht uit het kussen zodat deze compact opgeruimd kan worden.

Afmetingen : 140 x 190 x 75 cm

REF	OMSCHRIJVING
SCO-960-0031	Nap XL grijs met bruine randen
SCO-960-0032	Nap XL bruin met grijze randen



Display quadri Wink'air beschikbaar SCO-880-0005

## WINK'AIR ZEN KUSSENS

Coussin nomade gonflable d'extérieur



- Afmetingen 140 x 190 x 75 cm
- Uv- en chloor bestendige bekleding
- Bekleding geschikt voor wasmachine
- Handgreep voor eenvoudige verplaatsing
- Uitlooprooster om water af te voeren
- 1 deel olijfgroen, 1 deel beige, zijkanten grijs
- Leder kussen heeft een hoofdsteun (grijs) met klitteband bevestiging

SCO-960-0041 Wink air Zen

## SUNLOUNGE HOOM

Geschikt om in het water te gebruiken alsook uit het water.

Bestaat uit 3 delen die in elkaar passen zoals een puzzle, eenvoudig in elkaar te schuiven.



Bestaat in 5 verschillende kleuren combiaties, waardoor deze zetel een unieke en modulaire decoratie element. Zodra de ligstoelen gemonteerd zijn kunne ze op elkaar gestapeld worden en kunnen zo simpel opgeruimd worden. Op het einde van het seizoen kunnen de verschillende onderdelen weer gedemonteerd worden voor opslag. Hoom ligstoelen kunnen blijven drijven met een extra gewicht tot 130kg.

- Gemaakt van polyethyleen, UV- chloor- en zoutbestendig
- Monteren en demonteren gebeurt in minder dan 3 minuten
- Afmetingen : 160 x 75 x 9 cm



REF	OMSCHRIJVING
SCO-960-0033	Hoom ligstoel grijs/grijs
SCO-960-0026	Hoom ligstoel grijs/groen
SCO-960-0027	Hoom ligstoel grijs/fushia
SCO-960-0028	Hoom ligstoel grijs/oranje
SCO-960-0029	Hoom ligstoel chocolade/ivoor

## NAP LOON AIR ZETEL

100% waterdicht - drijvend



Verlichte opblaasbare zetel voor binnen, buiten of nog in het zwembad.

- Luchtkussens uit PVC bekleed met een 600µ nylon overtrek die wasmachine bestendig is
- Uitgerust met EZ lite module
- Geleverd met USB kabel
- Tot 10 uur autonoom gebruik
- Afmetingen 107 x 90 x 65 cm

SCO-960-0004 Nap Loon Air EZ Lite

## ROCKET SMALL



Verlichte vaas

- Gemaakt uit Polyethyleen met hoge dichtheid en recyclebaar
- Diameter 35cm / Hoogte 50 cm
- Uitgerust met EZ Lite module
- Laadstation en afstandsbediening meegeleverd
- Met USB kabel inbegrepen
- Tot 10 uur autonomie

SCO-960-0003 Rocket Small EZ Lite

## PLATOON



Lichtgevende bal voor decoratie (32 x 24 cm)

- Gemaakt van Polyethyleen met hoge dichtheid en recyclebaar
- Uitgerust met EZ Lite module
- Met USB kabel inbegrepen
- Tot 10 uur autonomie
- Andere diameters op aanvraag

SCO-960-0002 EZ Platoon

## LOOP PLUS LAMP

100% made in France, deze lamp kent veel toepassingen. Tafel lampje, verlichte bloemen vaas of waterkan (max 3,5l). De LOOP kan altijd en overal gebruikt worden.



Voor alle verschillende functies kan de LOOP steeds in kleuren of op wit gezet worden. De intensiteit kan ook ingesteld worden naar gelang de sfeer.

- Gemaakt van polyethyleen, LOOP is waterdicht, slagbestendig en voedselveilig
- Geleverd met USB kabel, autonomie 10 uur

SCO-960-0001 Lampe Loop Plus





# SPELEN & GENIETEN

**370** Opblaasbare spelartikelen

**373** SuperSoft producten

**374** Fitness-Aquagym

**374** Toebehoren

# Opblaasbare spelartikelen



Fun artikelen voor uw zwembad!

## HANDPOMP

Dubbele werking voor continu blazen

SWL-900-9702



REF	OMSCHRIJVING	AFMETINGEN	VERPAK.
1 FUN-900-0006	Luxe ligstoel : met glashouder en opbergzak	156 x 97 cm	6
2 FUN-900-0005	Pizza punt : met koppelsysteem om een complete pizza te creëren (8 delen)	1,77 m	6
3 FUN-900-0002	Margriet + bal	Bal Ø 60 cm	6

Fun artikelen voor uw zwembad!



REF	OMSCHRIJVING	AFMETINGEN	VERPAK.	
1	FUN-900-0003	Xl rose flamingo	182 x 143 cm	4
2	FUN-900-0017	Magic de eenhoorn	218 x 122 x 91 cm	6
3	FUN-900-0001	Lounge bruiningsmatras	1,82 m	3
4	FUN-900-0008	Pauw	142 x 160 x 132 cm	4
5	FUN-900-0013*	Kreeft	158 x 132 x 38 cm	6
6	FUN-900-0010	LOL Series – Drijvende koe	150 x 129 x 79 cm	6

\*Zolang de voorraad strekt

# Opblaasbare spelartikelen

Fun artikelen voor uw zwembad!



REF	OMSCHRIJVING	AFMETINGEN	VERPAK
1	FUN-900-0011 Piramide van ringen	124 x 124 x 137 cm	4
2	FUN-900-0012 Lounge matras met zebra print	180 x 89 x 35,50 cm	4
3	FUN-900-0009 Oprolbare matras	185 x 76 x 23 cm	12
4	FUN-900-0014 Masker	157 x 101 x 25 cm	6
5	FUN-900-0016 Matras rosé fles	236 x 71 x 23 cm	6
6	FUN-900-0018 Lou Pastaga	236 x 71 x 23 cm	6

# SuperSoft programma



## Drijvende rol

Lengte 1,09 m - diameter 15 cm

Voor uw Aquagym oefeningen of voor ontspanning. Voelt extra zacht aan.

Kleur : Roze

TRC-900-0011\*

VERPAK. 4

\*Zolang de voorraad strekt



## De slang

### Super flexibel

Prettig in gebruik - voelt zacht aan

**SuperSoft, droogt onmiddellijk en kan elk seizoen opnieuw gebruikt worden!**

Verschillende kleuren - Afmetingen: 8,5 x 130 cm

TRC-900-0010

VERPAK. 24



## Enkel gewichten

**Om het aanbod compleet te maken heeft SuperSoft Texas nu een aquagym-assortiment met enkelgewichten om deze zomer optimaal in vorm te blijven!**

De SuperSoft kwaliteit zorgt voor een aangename touch. De stof droogt onmiddellijk omdat het water eraf rolt en de stof niet binnendringt. Dit item hoeft niet opgeblazen te worden, is klaar voor gebruik en gaat vele jaren mee. Set van 2

TRC-900-0009\*

\*Zolang de voorraad strekt

## ZWEMVEST\*



**Zeer comfortabel, voelt zacht aan**

**Niet opblaasbaar**

**Constant droog want het water glijdt van het materiaal af.**

**Lange levensduur**

Verstelbare riemen. 2 maten voor kinderen

Kleur : blauw

Tussenbeenriem voor maat 3/5 jaar

\* Dit zwemvest is geen reddingsvest maar speelgoed!

**Maat 3/5 jaar**

14/18 kg.

TRC-900-0003

**Maat 4/5 jaar**

18/23 kg.

TRC-900-0004

# Fitness - Aquagym

Aquagym is een zeer trendy activiteit waarmee trainen zonder teveel inspanning mogelijk is. De oefeningen zijn veilig en eenvoudig uit te voeren. 30 minuten aquagym komen overeen met 1:30 uur gym op de grond.

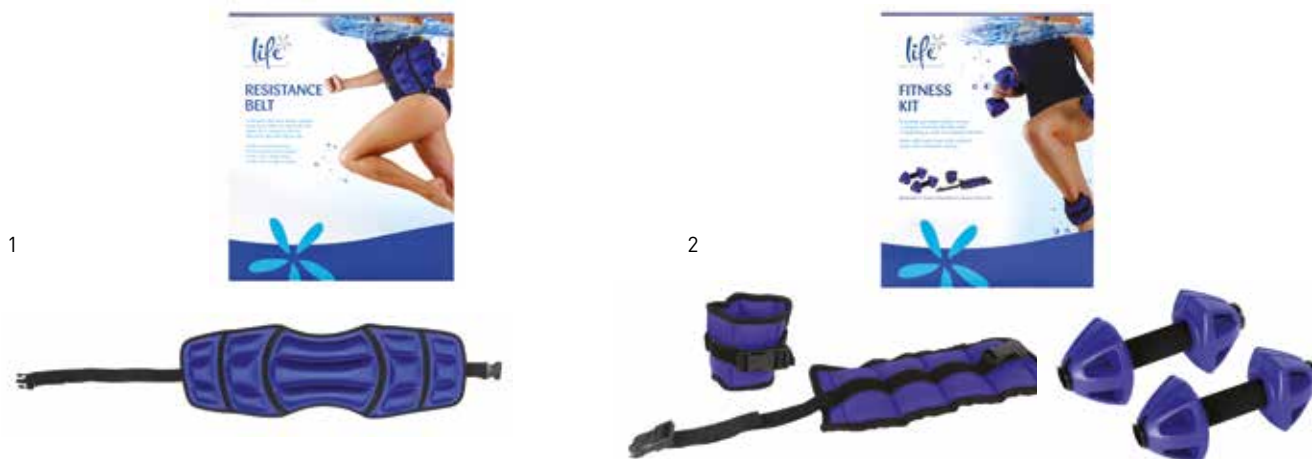

REF	OMSCHRIJVING
1 PSY-850-0043	Het ergonomische voorgevormd ontwerp ondersteunt de onderrug terwijl de verstelbare tailleband een aangepaste vorm biedt met een snel te bevestigen clip die eenvoudig te sluiten en te openen is. Perfect neutraal drijfvermogen, verticale balans en comfort in het water tijdens cardio- en spiertraining.
2 PSY-850-0044	De halters bieden een betere balans tijdens een training, vergroten de flexibiliteit, versterken de spieren en ontwikkelen het uithoudingsvermogen. De enkelbanden zorgen voor weerstand van het onderlichaam in het water tijdens de training.

## ZWEM ELASTIEK

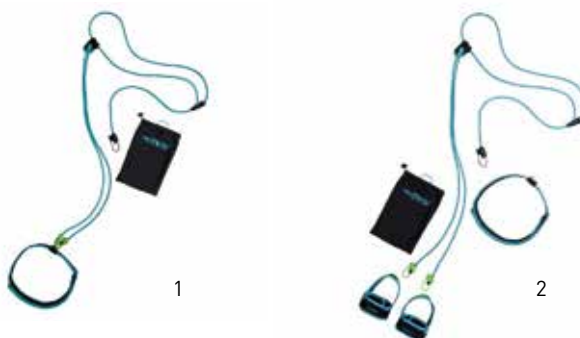
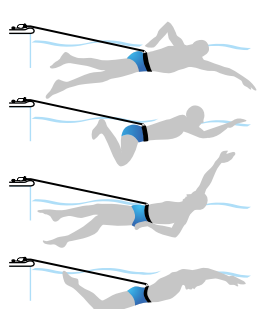

\*Zolang de voorraad strekt  
\*\*Beschikbaar tijdens het seizoen

Het ideale systeem om in een klein bad te zwemmen - verstelbare lengte

- Recreatie
- Training
- Conditietraining
- Revalidatie



REF	OMSCHRIJVING
1 JOU-900-0001*	Zwem elastiek Free Swim
2 JOU-900-0002**	Zwem elastiek + 2 enkelbanden Free Swim

## TOEBEHOREN : BLOEMFONTEIN



**Geschikt voor bovengrondse of ingebouwde zwembaden (zelfdragende baden inbegrepen)**

Mogelijkheid om het debietvermogen te regelen. Geleverd met adapters voor de meeste voorkomende waterinlaten op de markt. Kan op iedere plek in het zwembad geplaatst worden.

PSL-270-8001

VERPAK. 6



# WELLNESS

- 376** Spa's beschikbaar bij SCP
- 377** Privé spa's tressse, Garden Leisure en Week- End
- 382** Week-End zwemspa
- 386** Roca commercial spa's
- 388** Cover lifters
- 389** Spa toebehoren
- 392** Onderhoud van de spa's
- 394** Aquafinesse® programma
- 396** Aanvullende producten & tester
- 397** Kikao Water Parfums

# Samenvatting

## PRIVÉ SPA'S BESCHIKBAAR BIJ SCP

MODEL	TOTAAL AANTAL PLAATSEN WAARVAN LIG/ SEMI-LIG PLAATSEN	MUZIEK	VERLICHTING	AANTAL JETS	WATER- BEHANDELING	GEWICHT LEEG - KG	AFMETINGEN - CM	WATERVOLUME - L	MASSAGE POMPEN	VERWARMING kW	FILTER
<b>tresse</b>											
<b>PHANTOM</b> TSS-860-0017	5-6 waarvan 2	x	LED	40+20	Ozon	450	235x235x98	2100	2x3CV	3	TSS-050-0002
<b>HEAVEN</b> TSS-860-0018	4-5 waarvan 2	x	LED	46+14	Ozon	320	210x210x86	1250	1x2,5CV dubbele snelheid	3	TSS-050-0001
<b>SHADOW</b> TSS-860-0012	2-3 waarvan 2	x	LED	14+12	Ozon	220	200x160x82	1000	1x2,5CV dubbele snelheid	3	TSS-050-0001



<b>GLHT696L</b> GLH-860-0004	6 waarvan 1	-	-	96	Ozon	405	226x226x92	1548	2x2,5CV	3	SPG-050-0119
---------------------------------	----------------	---	---	----	------	-----	------------	------	---------	---	--------------

### Week End

<b>550</b> Neem contact op	5	✓	Mini LED	27+6+3	Ozon	1100	5500x2350x1470	8000	1x3CV + 3x2,5CV	3	
<b>453</b> WEH-860 -0114	2	✓	Mini LED	27+6+3	Ozon	1200	4530x2350x1470	5900	1x3CV + 3x2,5CV	3	
<b>645/L</b> WEH-860-0024	6 waarvan 1	✓	16 LED kleur	45	UV-C	300	208x208x99	883	2x2CV	3	WEH-050-0022
<b>536/L</b> WEH-860-0074	5 waarvan 1	-	14 LED kleur	36	Ozon	300	198x211x91,5	713	1x3CV	2	WEH-050-0022
<b>330/L</b> WEH-860-0072	3 dont 2	-	10 LED kleur	30	Ozon	250	250x150x78	498	1x2CV	2	WEH-050-0022

## COMMERCIAL SPA'S BESCHIKBAAR BIJ SCP



MODEL	TOTAAL AANTAL PLAATSEN	VERLICHTING	AANTAL JETS	AFMETINGEN - CM	WATERVOLUME - L
<b>Roca</b>					
<b>SUNFLOWER</b>					
ROC-800-0088	8	-	14	Ø283x116,8	1400
ROC-800-0071	8	LED wit + spot	32	Ø283x116,8	1400
ROC-800-0072	8	LED kleur + spot	32	Ø283x116,8	1400
<b>VESTA</b>					
ROC-800-0084	8	-	14	290x290x111	1600
ROC-800-0073	8	LED wit + spot	32	290x290x111	1600
ROC-800-0074	8	LED kleur + spot	32	290x290x111	1600
<b>OCTAVIA</b>					
ROC-800-0082	5	-	14	226x226x108	1050
ROC-800-0067	5	LED wit + spot	32	226x226x108	1050
ROC-800-0068	5	LED kleur + spot	32	226x226x108	1050





treesse  
DESIGN FOR LIFESTYLE

SADLER

Het programma Italiaanse spa's van Treesse is ontwikkeld in samenwerking met de moderne ontwerper Marc Sadler.

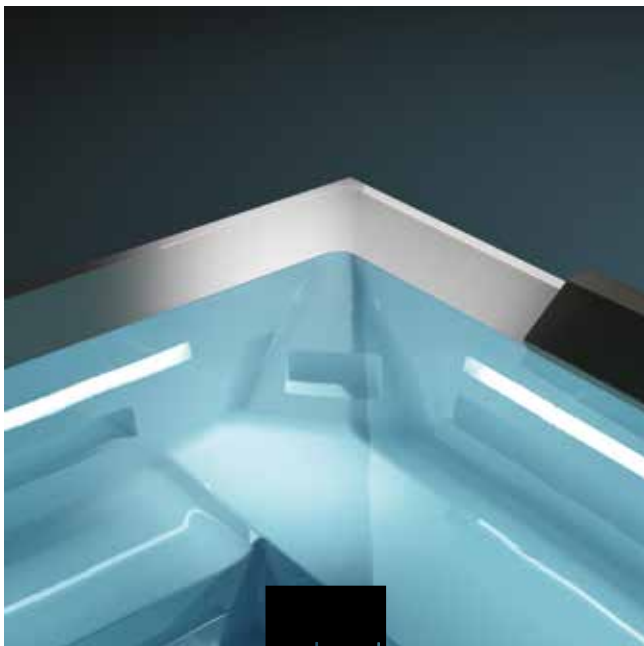

ghost  
plus

Het Ghost Plus systeem heeft grote, compleet onzichtbare jets voor een strak design.



OP MAAT

treesse spa's kunnen op aanvraag worden aangepast om uw klanten unieke exemplaren aan te bieden: kleur en materiaal van de omkasting, vorm en indeling van de trap...





## PHANTOM

Uitme overloopspa met het gepatenteerde Ghost Plus hydromassagesysteem, strakke lijnen en ingenieus verborgen jets.



### TECHNISCHE EIGENSCHAPPEN

Aantal plaatsen	5/6 personen
Afmetingen	235 x 235 x 98 cm
Gewicht (leeg) / Watervolume	450 kg / 2100 liter
Aantal massage jets	20 jets
Aantal blowers	40 jets
Pompen	2 x 3 CV
Filtratie	Overloop, pomp 1,1 kW en 2 filterpatronen
Verwarming	3 KW - Astrel Systeem (Italië)
Waterbehandeling	Ozon
Elektrische installatie	25 A (220V) of 3x16 A (380V)
Verlichting	LED verlichting
Afdekking	Optioneel
Isolatie	Steenwol structuur
Omkasting	VTR-hars en gelcoat wit glanzend

Extra kussens

SADLER



REF	OMSCHRIJVING
TSS-860-0017	Spa Phantom Ghost Plus
TSS-700-0005	Antraciete afdekking
TSS-850-0002	Klein kussen Phantom
TSS-850-0003	Groot kussen Phantom



## HEAVEN

Italiaans design in een spa van de meest veeleisende afmetingen.  
Gepatenteerd Ghost Plus hydromassage systeem.



1 grand coussin inclus

SADLER



### TECHNISCHE EIGENSCHAPPEN

Aantal plaatsen	5 personen
Afmetingen	210 x 210 x 86 cm
Gewicht (leeg) / Watervolume	320 kg / 1250 liter
Massage jets	16 jets
Blower	40 jets
Pompen	1 x 2,5CV dubbele snelheid
Filtratie	2 filterpatronen
Verwarming	3KW - Balboa systeem
Waterbehandeling	Ozon
Elektrische installatie	25 A (220V) of 3x16 A (380V)
Verlichting	LED verlichting
Afdekking	Optioneel
Isolatie	Steenwol structuur
Omkasting	HPL wit satijn

REF	OMSCHRIJVING
TSS-860-0018	Spa Heaven Ghost Plus
TSS-700-0005	Antraciete afdekking
TSS-850-0018	Klein kussen Heaven
TSS-850-0017	Groot kussen Heaven





## SHADOW

Een spa ontworpen voor kleine ruimtes die de knowhow van treesse combineert met de persoonlijke touch van ontwerper Sadler.



1 grand coussin inclus

SADLER



### TECHNISCHE EIGENSCHAPPEN

Aantal plaatsen	2/3 personen
Afmetingen	200 x 160 x 82 cm
Gewicht (leeg) / Watervolume	220 kg / 1000 liter
Massage jets	14 jets
Pompen	1 x 2,5 CV bi-vitesse (filtration + massage)
Filtratie	2 filterpatronen
Verwarming	3KW - Balboa systeem
Waterbehandeling	Ozon
Elektrische installatie	25 A (220V) of 3x16 A (380V)
Verlichting	LED verlichting
Afdekking	Optioneel
Isolatie	Steenwol structuur
Omkastng	Zwart Alu / PVC Satijn

REF	OMSCHRIJVING
TSS-860-0012	Spa Shadow Ghost Plus
TSS-700-0001	Antraciete afdekking
TSS-850-0020	Klein kussen Shadow



# Garden Leisure Spa - Privégebruik



## GLHT696L

Een XXL-formaat met de grootste jet uitrusting



### TECHNISCHE EIGENSCHAPPEN

<b>Aantal plaatsen</b>	6 plaatsen
<b>Waarvan</b>	1 ligplaats
<b>Afmetingen</b>	226 x 226 x 92 cm
<b>Gewicht (leeg)</b>	405 kg
<b>Water volume</b>	1 548 L
<b>Massage jets</b>	96 jets
<b>Pompen</b>	2 pompen (2,5Pk waarvan 1 met 2 sneheden)
<b>Verwarming</b>	Gecko 3kW / 230V / 32Amp
<b>Elektrische aansluiting</b>	Mono 230V - 32 A
<b>Waterbehandeling</b>	Ozonator (Aquasun 230V)
<b>Verlichting</b>	8 LEDS binnen, 4 Led's buiten en 3 verlichte hoofdkussen
<b>Afdekking</b>	Inclusief (9 tot 6 cm)
<b>Omkastning</b>	Zonder onderhoud
<b>Uitrusting</b>	In.YJ3 Gecko case & in.k450 touchscreen

### KLEUR

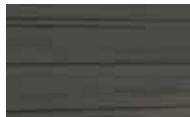

Omkastning Charcoal



Kuip Alpine White



Omkastning Charcoal



trap niet inclusief

GLH-860-0004





## WEEK END 453



### TECHNISCHE EIGENSCHAPPEN

<b>Aantal plaatsen</b>	3 plaatsen waarvan 2 zit en 1 tegenstroom
<b>Afmetingen</b>	4530 x 2350 x 1470 mm
<b>Gewicht (leeg) / Watervolume</b>	1200 kg / 5900 l
<b>Massage jets</b>	27 jets
<b>Waterspelen</b>	6 Laminar jets
<b>Tegenstroom</b>	3 River jets
<b>Pompen</b>	1x3 HP (massage) + 3x2,5 HP (tegenstroom) + Circulatiepomp
<b>Verwarming</b>	Verwarming 3kW - By-pass voor warmtepomp (raadpleeg ons)
<b>Elektrische installatie</b>	Optimaal: 3x25A (400V/50HZ) of 1x40A (230V / 50Hz )
<b>Waterbehandeling</b>	Ozon
<b>Verlichting</b>	Mini LED's aan de rand
<b>Afdekking</b>	Inclusief
<b>Bekleding</b>	Donkergrijze onderhoudsvrije bekleding
<b>Uitrusting</b>	GECKO YE-8 (3KW) en touchscreen K1000

### KLEUR



Grijze omkasting



Sterling zilveren kuip



Donkergrijze cover



River Jets

WEH-860-0114

Week End 550 5500 x 2350 x 1470mm  
Neem contact met ons op



Speciale AquaFinesse® zwemspas kit, zie p. 395





# Week End Spa - Privégebruik



## MODEL 645/L STEREO

Een belevenis die je moet ervaren



### TECHNISCHE EIGENSCHAPPEN

<b>Aantal plaatsen</b>	6 plaatsen
<b>Waarvan</b>	1 ligplaats
<b>Afmetingen</b>	215 x 215 x 91 cm
<b>Gewicht (leeg)</b>	300 kg
<b>Water volume</b>	883 L
<b>Massage jets</b>	45 jets
<b>Pompen</b>	2 massage pompen 2 PK waarvan 1 dual-speed
<b>Verwarming</b>	3kW verw warmer
<b>Waterbehandeling</b>	UV-C
<b>Uitrusting</b>	3 kussens + afdekking
<b>Verlichting</b>	16 kleurentherapie LED lampen aan de waterlijn
<b>Stereo</b>	Maximaal vermogen: 60 W - continue vermogen: 30 watts RMS/speaker - RVS rooster met poeder coating
<b>Plug &amp; Play</b>	Niet inbegrepen
<b>Elektrische aansluiting</b>	230V/32A

\*UV-lamp 1 jaar garantie

### KLEUR

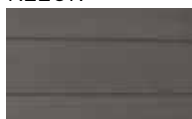

Omkasting Grijs



Kuip Sterling Silver



Cover Donker grijs



WEH-860-0024



### Vervangpatroon

WEH-050-0022

### PLEATCO Vulpatroon

SPG-050-0122

### Vervanglamp

WEH-851-0568





## MODEL 536/L

Een goddelijke ervaring ...



### TECHNISCHE EIGENSCHAPPEN

<b>Aantal plaatsen</b>	5 plaatsen
<b>Waarvan</b>	1 ligplaats
<b>Afmetingen</b>	215 x 190 x 85 cm
<b>Gewicht (leeg)</b>	300 kg
<b>Water volume</b>	713 L
<b>Massage jets</b>	36 jets
<b>Pomp</b>	1 massage pomp 3 PK dual-speed
<b>Verwarming</b>	2kW verwarmer
<b>Waterbehandeling</b>	Ozonator
<b>Uitrusting</b>	3 kussens + afdekking
<b>Verlichting</b>	14 kleurentherapie LED lampen aan de waterlijn
<b>Plug &amp; Play</b>	Geleverd met kabel van 3 x 2,5 mm <sup>2</sup> en 3 m, en 30 mA differentiële-schakelaar voor socket 16A

### KLEUR



Omkasting Grijs



Kuip Sterling Silver



Cover Grijs



WEH-860-0074

### Vervangpatroon

WEH-050-0022

### PLEATCO Vulpatroon

SPG-050-0122

### Vervanglamp

WEH-851-0568







# Week End Spa - Privégebruik



## MODEL 330/2L

Een unieke compacte configuratie ...



### TECHNISCHE EIGENSCHAPPEN

Aantal plaatsen	3 plaatsen
Waarvan	2 ligplaatsen
Afmetingen	200 x 150 x 78 cm
Gewicht (leeg)	250 kg
Water volume	498 L
Massage jets	30 jets
Pomp	1 massage pomp 2 PK dual-speed
Verwarming	1 réchauffeur 2kW
Waterbehandeling	Ozonator
Uitrusting	2 kussens + afdekking
Verlichting	10 kleurentherapie LED lampen aan de waterlijn
Plug & Play	Geleverd met kabel van 3 x 2,5 mm <sup>2</sup> en 3 m, en 30 mA differentiële-schakelaar voor socket 16A

### KLEUR



Omkastung Grijs



Kuip sterling silver



Cover Grijs



WEH-860-0072

### Vervangpatroon

WEH-050-0022

### PLEATCO Vulpatroon

SPG-050-0122

### Vervanglamp

WEH-851-0568



# Overflow spas - Commercial spas

2  
JAAR  
KUIP

OP  
BESTELLING

## SUNFLOWER

De prijs van de filtratie set is niet inbegrepen in de prijs van de spa kuipen

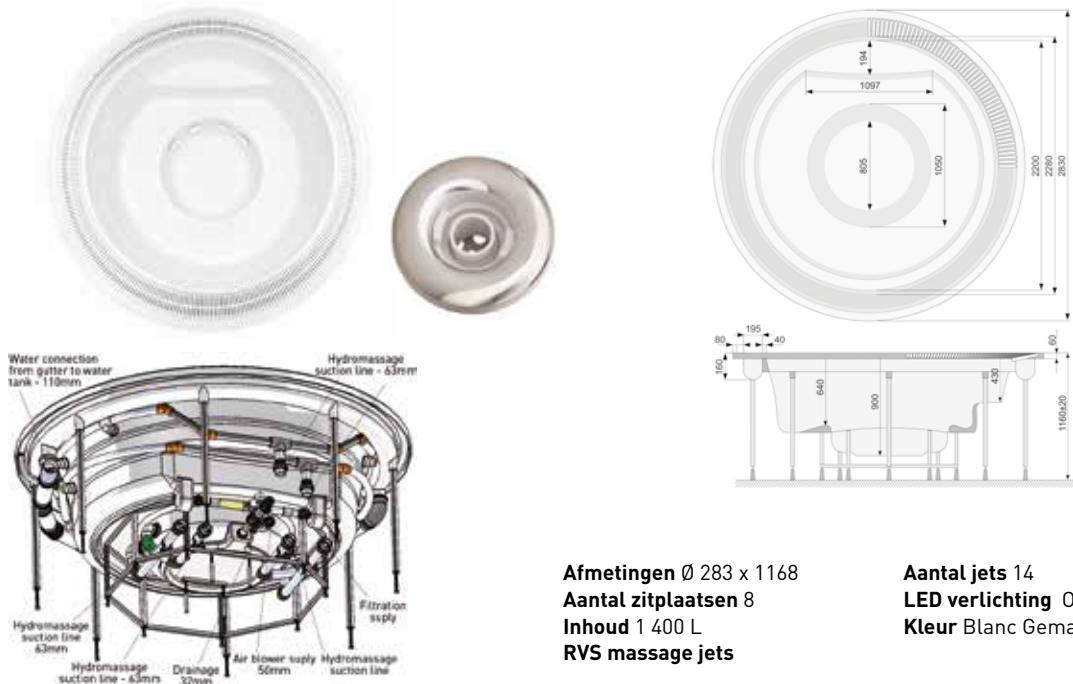

**Afmetingen** Ø 283 x 1168  
**Aantal zitplaatsen** 8  
**Inhoud** 1 400 L  
**RVS massage jets**

**Aantal jets** 14  
**LED verlichting** Optioneel  
**Kleur** Blanc Gemarmerd wit

REF	OMSCHRIJVING
ROC-860-0088	Kuip met leidingen voorgemonteerd - 14 jets - Zonder schijnwerper
ROC-860-0071	Kuip met leidingen voorgemonteerd - 32 jets - LED wit - 1 schijnwerper
ROC-860-0072	Kuip met leidingen voorgemonteerd - 32 jets - LED kleur - 1 schijnwerper
ROC-700-0008	Afdekking Mayotte

## VESTA

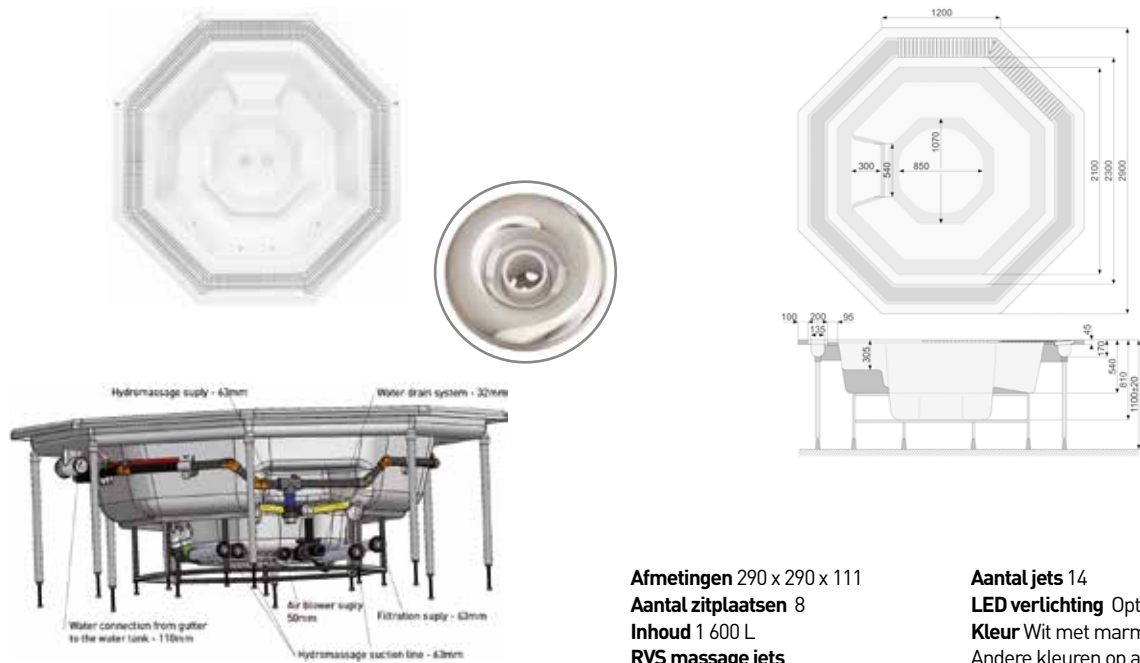

**Afmetingen** 290 x 290 x 111  
**Aantal zitplaatsen** 8  
**Inhoud** 1 600 L  
**RVS massage jets**

**Aantal jets** 14  
**LED verlichting** Optioneel  
**Kleur** Wit met marmer effect  
Andere kleuren op aanvraag

REF	OMSCHRIJVING
ROC-860-0084	Kuip met leidingen voorgemonteerd - 14 jets - Zonder schijnwerper
ROC-860-0073	Kuip met leidingen voorgemonteerd - 32 jets - LED wit - 1 schijnwerper
ROC-860-0074	Kuip met leidingen voorgemonteerd - 32 jets - LED RGB - 1 schijnwerper
ROC-700-0002	Afdekking Recif



## OCTAVIA

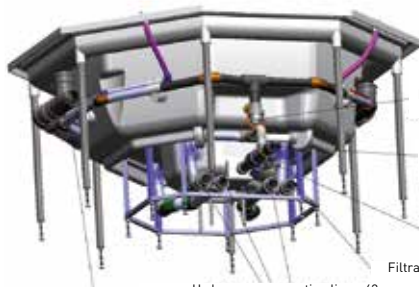

Water connection from gutter to the water tank - 110mm

Hydromassage supply - 63mm

Water drain system - 32mm

Air blower supply - 50mm

Filtration supply - 63mm

Hydromassage suction line - 63mm

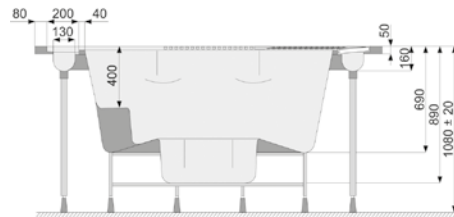
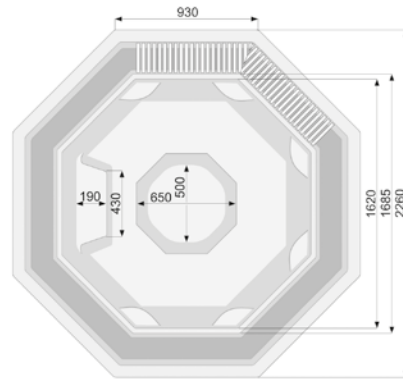

Afmetingen 226 x 226 x 108

Aantal zitplaatsen 5

Inhoud 1 050 L

Aantal jets 12

LED verlichting Optioneel

Kleur Wit met marmer effect

Andere kleuren op aanvraag

REF	OMSCHRIJVING
ROC-860-0082	Kuip met leidingen voorgemonteerd - 14 jets Zonder schijnwerper
ROC-860-0067	Kuip met leidingen voorgemonteerd - 32 jets - LED wit - 1 schijnwerper
ROC-860-0068	Kuip met leidingen voorgemonteerd - 32 jets - LED RGB - 1 schijnwerper
ROC-700-0004	Isolerende afdekking - Optioneel



# Cover lifters

## COVER CADDY

- Uitgerust met gasveren om het inspanningsniveau te verminderen
- Vereist een vrije ruimte die overeenkomt met de halve breedte van de spa



CVV-850-0003

## COVER ROCKIT

- Geschikt voor alle spas tot max. 2,44 m lang
- Vereist een vrije ruimte van 46 cm achter de spa
- Belemmert het zicht niet!



CVV-850-0004

## COVER EX

- Montage aan de zijkant van de spa. Geschikt voor spas tot 2,50 m lang
- Vereist een vrije ruimte van 25 tot 37 cm achter de spa en 10 cm aan de zijkanten van de spa



CVV-850-0030\*

\*Zolang de voorraad strekt

## VEILIGHEIDSLEUNING

Bevestiging zonder boren



CVV-850-0018

## TOEGANGSTAP

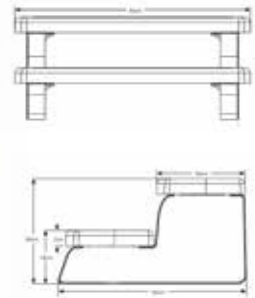
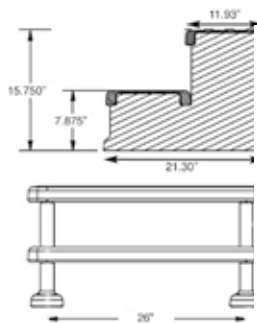

- Onderhoudsvrij
- Geschikt voor ronde en vierkante spas
- Design en efficiënt!
- Eenvoudig en snel te monteren
- Diepte: 61 cm / Breedte: 81 cm / Hoogte: 40 cm
- Kleur: Zwart

CVV-850-0029

- Eenvoudig en snel te monteren
- Anti-slip treden
- Gemaakt van duurzaam UV-beschermd polypropyleen
- Draagvermogen tot 360kg
- Diepte: 65 cm / Breedte: 83 cm / Hoogte: 36 cm
- Kleur: donker grijs

WAT-850-0010

## TRAP VOOR ZWEMSPA



2023  
NIEUW

PSY-850-0094

# Spa Life toebehoren

## ONDERHOUD VAN DE SPA



REF	OMSCHRIJVING	VERPAK
1	PSY-850-0073 Bodem schepnet	12
2	PSY-850-0076 Oppervlakte schepnet	12
3	PSY-850-0074 Borstel voor SPA	24
4	PSY-850-0077 Handmatige waterreiniger voor patronen	12
5	PSY-850-0080 Handschoen	12
6	PSY-850-0072 Onderhoudsset	2
	PSY-850-0031 Handoekdrager met velcro	12
7	PSY-850-0021 Spa Protector (220x220x85)	6
7	PSY-850-0022 Spa Protector (230x230x85)	6
7	PSY-850-0023 Spa Protector (240x240x85)	6
7	PSY-850-0008 Spa Life display - Leeg geleverd	

## COMFORT



	REF	OMSCHRIJVING	VERPAK.
1	PSY-850-0053	Champagneglas	24
2	PSY-850-0015	Wijnglazen / per 2	2
3	PSY-850-0049	Waterglas	24
4	PSY-850-0088	Kaartspel	100
5	AJL-850-0067* AJL-850-0065	Afneembare kussens - Marine blauw Afneembare kussens - Bruin	
6	PSY-850-0036	Opblaasbaar kussen	12
7	PSY-850-0039	Hoofdsteen kussen DeLuxe grijs	12
8	PSY-850-0041	Zitverhoger DeLuxe	6
9	PSY-850-0016	Klembaar dienblad	12
10	PSY-850-0079	Drijvende bar	12
11	PSY-850-0090	Plateau sécurisé polyvalent	
12	PSY-850-0042	Drijvende bar DeLuxe	6
13	PSY-850-0043	Weerstandsriem	1
14	PSY-850-0044	Fitness Kit (gewicht voor enkel en halters)	1
15	PSY-850-0027	Voetenbak	12

\*Zolang de voorraad strekt

# Onderhoud van de spa

## AUTOMATISCHE OPLAADBARE STOFZUIGER SPA LIFE



Ideaal voor het opzuigen van klein vuil uit spa's en jacuzzi's. Transparant lichaam, waardoor het gemakkelijk is om te weten als deze vol is. Zwenkbare zuigkop met zwenkwielen.



KOK-850-0006\*

\*verandering van referentie tijdens het seizoen

## VEKTRO JUNIOR



Ontworpen voor spas en kleine/medium zwembaden/rolluik nissen  
Zie p. 341 voor meer informatie over dit product in ons hoofdstuk  
Onderhoud



KOK-400-8663

VERPAK. 2

## LEKTRA



Ontworpen voor spas en kleine opzetbaden  
Zie p. 341 voor meer informatie over dit product in ons hoofdstuk  
Onderhoud



KOK-400-8653

VERPAK. 6

## MANO VAC REINIGER



Reiniging van spa's, trappen, overloopgoten, bovengrondse zwembaden. Filtercassette inbegrepen  
Verwijdert zand, grind en vuil van de bodem van uw opzetzwembad of spa. Pompen volstaat: het vuil wordt in de transparante filter gezogen.  
Bevat:

- Een net voor de reiniging aan de oppervlakte
- Een opzetstuk voor het borstelen van de wand
- Een muurbeugel voor het opbergen



KOK-400-8579

VERPAK. 6



## VULLEN VAN DE SPA



### Pleatco Pure Start

Zuivert uw water bij het vullen.

Verhoogt de filtratie kwaliteit met 30 tot 5 micron

- Verwijdert aanslag van kalk, magnesium of ijzer
- Filtreert tot 30 m3 water! (tot 30 spa vullingen)
- Maakt het mogelijk de intervallen tussen het water verversen te verlengen
- Eenvoudig te gebruiken; wordt op een tuinslang aangesloten

SPG-050-0122

## PATRONEN SPAS



REF	VOOR FILTER	AANTAL/ SPA	Ø BUITEN	Ø BINNEN	HOOGTE
1	AJL-050-0005 Beachcomber (standaard)	1	125	75	238
2	SPG-050-0127 GL700 & 800 tot 2008 & Beachcomber	1	127	54	239
3	SPG-050-0111 GL300, 400, 500, 525, 635, 753, 863, 1300, 1700, 1900, en series vanaf 2009	1 of 2	127	38	235
4	SPG-050-0124 GL700, 800, 800XL, GLP 750L & 850L, 1200 vanaf 2009	1 of 2	152		234
5	SPG-050-0097 Model Impulse	1	127	54	330
6	SPG-050-0112* Modellen Retreat & Encore SE	1	127		234
7	WEH-050-0022 Model Weekend & San Marino	1	126	55	237
	TSS-050-0002 Tresse Phantom	2			
	TSS-050-0001 Tresse Heaven & Shadow	2			

\*verandering van model tijdens het seizoen

## REINIGINGSKAM



### Handmatige waterreiniger voor patronen

PSY-850-0077



### Reinigingskam

Wordt aangesloten op de tuinslang

KOK-400-8685

# Aquafinesse® programma

## PROBLEEMLOZE WATERBEHANDELING

Zuiver water, kristalhelder en zijdezacht voor de huid

- 1 handeling
- 1 minuut
- 1 maal per week

### Het principe

Bacteriën vormen een beschermende slijm laag op vochtige oppervlakken, de biofilm. Deze laag wordt door traditionele ontsmettingsmiddelen zoals o.a. chloor en bromide niet afgebroken.

Aquafinesse is in staat deze laag los te maken van de wanden en in leidingen en deze te openen zodat het gebruikte ontsmettingsmiddel veel effectiever zijn werk kan doen.

Daarmee is de spa schoner, gemakkelijker te onderhouden en zijn er geen extra producten nodig tegen schuimvorming, algen afzetting en kalkaanslag.

Het water voelt zacht en vervuilingen worden gemakkelijker in het filter opgenomen. Daardoor ontstaat helder, sprankelend water zonder zorgen.

Aquafinesse is veilig voor alle onderdelen in de spa, zoals pompen en jets.



**Aanbevolen V.P.**  
119,00 € incl. BTW

### Aquafinesse®-pack

Bevat :

- 2 flessen met 2 liters AquaFinesse oplossing
- 1 verdeler voor langzame diffusie
- 1 pot ontsmettingproduct
- 1 maatbeker
- 1 handleiding



**Palletbox beschikbaar voor winkels, van 27 packs**



### Tabletten

REF

AQN-500-0004



ADR

AQN-500-0022



ADR

Per display van 27 stuks /per stuk

### Granulaat

REF

AQN-500-0068



ADR

AQN-500-0056



ADR

Per display van 27 stuks /per stuk



**Aanbevolen V.P.**  
119,00 € incl. BTW

### Display 9 Aquafinesse packs / prijs per stuk

#### Tabletten

REF

AQN-500-0051



ADR

AQN-500-0052



ADR

#### Granulaat

REF

AQN-500-0055



ADR

AQN-500-0058



ADR

# Aquafinesse® programma

## PROEFPAKKET AQUAFINESSE® (6 WEKEN)



**Aanbevolen V.P.**  
49,50 € incl. BTW

### SWITCH KIT

Bevat alles wat u nodig hebt om te beginnen met AquaFinesse Water Care.

- 1 fles 1L AquaFinesse
- 1 doos met 6 desinfecterende tabletten
- met verdeler voor langzame diffusie
- 1 AquaFinesse Spa Clean
- 2 AquaFinesse filterreiniger
- 1 dispenser

### Switch Kit AquaFinesse®

REF

AQN-500-0080



ADR

AQN-500-0077



ADR

## ANDERE AQUAFINESSE VARIANTEN

**Aanbevolen V.P.**

69,00 € incl. BTW



### AquaFinesse voor opblaasbare spa/prijs per stuk

De spèciaal oplossing voor opblaasbare spas

De levensduur van de onderdelen van de spa wordt aanzienlijk verlengd.

Met deze kit heb je alles wat je nodig hebt voor een permanent schone spa.

Kies voor gebruiksgemak, ongekende waterkwaliteit en een langere levensduur.

REF

VERPAK.

AQN-500-0082



5

AQN-500-0081



5

**Aanbevolen V.P.**

169,00 € incl. BTW



### Aquafinesse voor zwems spa / prijs per stuk

**Het alles-in-één pakket biedt alles wat u nodig heeft om water te behandelen.**

Met ééén simpele handeling per week krijgt u schoon, kristallijn, gezond en reukloos water. Elke verpakking AquaFinesse gaat 5 tot 7 maanden mee, afhankelijk van de grootte van de spa.

REF

AQN-500-0053



ADR

AQN-500-0029



ADR

## THE DEAD SEA SPA WATER EXPERIENCE

**Aanbevolen V.P.**

149,00 € incl. BTW



Het Dode Zee water bestaat uit een speciale mix van zouten en mineralen, welbekend voor zijn heilzame werking. Al duizenden jaren gebruiken mensen het Dode Zee water voor de behandeling van huidklachten, zoals eczeem en psoriasis, maar ook om te ontstressen of te relaxen.

Inhoud Aquafinesse Dode Zee mineralen

- AquaFinesse® 6 kg Dode zee zout.
- 2 flessen - 2 liter AquaFinesse® formule
- 1 maatbeker
- 1 pot chloorgranulaat en maatlepel
- Gebruiksaanwijzing

REF

AQN-500-0064



AQN-500-0063



# Aanvullende producten

## DE OPLOSSING VAN AQUAFINESSE®

**Aanbevolen V.P.**  
12,50 € incl. BTW



### Spa Clean

#### Te gebruiken wanneer de spa wordt ververst.

Spa Clean is een pastille om in het mandje van de skimmer op te lossen, om de spa volledig te reinigen, inclusief alle interne leidingen waar bacteriën zich ontwikkelen. Deze behandeling is aanbevolen voor de overstap naar Aquafinesse en telkens als het water van de spa wordt ververst. Per stuk verkocht, in blisterverpakking.

REF	VERPAK.	
AQN-500-0010	25	<b>ADR</b>
Per doos van 25st/st		

**Aanbevolen V.P.**  
24,50 € incl. BTW



### Filter Clean

#### Te gebruiken wanneer de spa wordt ververst.

De zuiverheid van de filter van de spa wordt vaak verwaarloosd maar is essentieel voor kristalhelder water. Reinig de filter gemiddeld tweemaal per maand of vaker als de spa intensief wordt gebruikt.

**TIP:** Het is aanbevolen twee filterpatronen te hebben : u kunt het ene dan gebruiken terwijl het andere wordt schoongemaakt, gespoeld en in de open lucht volledig gedroogd. Het volledige drogen vrijwaart de filterkwaliteit van het materiaal en verlengt zijn levensduur.

Doos van 20 individueel verpakte pastilles.

REF	VERPAK.	
AQN-500-0065	VERPAK. 6	<b>ADR</b>

## AQUACHEK TRUTEST SPA

### Digitale lezer voor de spa !

#### Test : totaal broom, totaal chloor, pH en TAC

Vermijdt risico's van kleur interpretatie, Aquacheck TrustTest Spa toont op zijn digitale scherm het resultaat van de door de strips opgenomen gegevens

TruTest leest de vrije chloor, broom, pH en de totale alkaliniteit (TAC).

De diagnose is onmiddellijk: «Low» (laag) - OK - «High» (hoog)



### Aquachek TruTest Spa

met digitaal scherm. Fles met 25 strips en een gebruiksaanwijzing

REF	VERPAK.	
AQC-470-0032*	VERPAK. 6	

\*Jusqu'à épuisement du stock

### TruTest Spa navulling 50 strips

REF	VERPAK.	
AQC-470-0033	VERPAK. 12	

## ANDERE REINIGINGSPRODUCTEN



1



2



### 1 Flovil Spas

Permanent gebruik. 1 tablet in de skimmermand plaatsen. Na filtratie van de precipitaten in suspensie wordt het water kristalhelder. Agglomeratie van microdeeltjes om ze filtreerbaar te maken.

REF	VERPAK.	
CRT-500-0005	Doos met 12 pastilles	VERPAK. 12

### 2 Lo-Chlor No More Metal 1L

Superieure metaalsequestrant ontworpen om opgeloste metalen te verwijderen uit zwembad- en spawater. Moet worden gebruikt met Lo-Chlor Multi Stain Remover.

REF	VERPAK.	
LCC-500-0569	COLISAGE 12	

# Kikao Water Parfums

## Het unieke van KIKAO

### KIKAO beschermt de apparatuur:

- Vervuult of verstopt de filters niet (geen essentiële oliën)
- Vertroebelt het water niet
- Schuimt niet
- Spaart liner en kuip
- Beïnvloed de niveau van de pH en de waterhuishouding niet
- Gaat goed samen met iedere waterbehandeling (chloor, broom, actieve zuurstof, zout,...)

### Kikao pour la santé des consommateurs

- Cosmetische producten die onder dermatologische controle zijn getest
- Bevat geen essentiële oliën, conserveringsmiddelen of kleurstoffen : waarborgt de veiligheid van zwangere vrouwen en baby's

### Ongevoerd display beschikbaar voor uw winkels

Kan tot 12 dozen of individuele flessen bevatten  
Neem voor meer informatie contact op met uw SCP-vertegenwoordiger

## SAMPLE VERPAKKINGEN



1



2

REF	OMSCHRIJVING
1 ENK-500-0010	Verfijnt/oriëntaals Zachtheid 30gr + Romance 30gr + Elegantie 30gr + Leer & muskus 30gr
2 ENK-500-0011	Bloemig/fruitig Monoïbloem 30gr + Kersenbloesem 30gr + Oranjabloesem 30gr + Kokosnoot 30gr

## PARFUMS IN 250GR



1

2



3

4

REF	OMSCHRIJVING	VERPAK
1 ENK-500-0001	Oranjabloesem	250g 24
2 ENK-500-0002	Monoï	250g 24
3 ENK-500-0003	Zachtheid	250g 24
4 ENK-500-0004	Leer & muskus	250g 24

## GROTE CAPACITEIT PARFUMS 1KG



1

2

REF	OMSCHRIJVING	VERPAK
1 ENK-500-0005	Katoenbloem	1kg 16
2 ENK-500-0006	Romance	1kg 16





# COMMERCIAL POOLS



- 400** Elvaflex gewapende folie
- 401** Filters voor openbare zwembaden
- 405** Pompen voor openbare zwembaden
- 407** Fotokatalytische oxidatie
- 408** Professionele waterbehandeling
- 410** Elektrische reinigers
- 413** Handmatige vacuümreinigers
- 414** Filtratie en onderhouds trolleys
- 416** Toegang tot het zwembad
- 417** Warmtepompen



Inbouw delen - Duckboard - Ventielen - Ventiel batterijen - Pompen  
Andere toebehoren voor openbare zwembaden op aanvraag



# ELVAFLEX programma

OP  
BESTELLING

## ELVAFLEX VOOR OPENBARE ZWEMBADEN

De perfecte oplossing voor openbare zwembaden.

Elvaflex biedt een extreme weerstand tegen chloor, vlekken en UV-licht en een uitstekende weerstand tegen corrosieve chemicaliën.

WARRANTY <b>20 YEARS</b> Waterproofing	WARRANTY <b>37°C</b> Temp.	WARRANTY <b>5 YEARS</b> Stain Resistance
CERTIFICATION <b>Public Pools</b> YES ✓	NF 15836-2 YES ✓	WARRANTY <b>5 YEARS</b> Chlorine Lightfastness



### ELVAFLEX-voordelen voor openbare zwembaden

- **Langdurige kleurstabiliteit** - UV-bestendig.
- **Na vele jaren nog steeds mogelijk om te lassen en te fixeren**
- **Spa's en zwembaden**
- **Verbeterde chemische weerstand** - Chloor bestandig



De unieke en duurzame ftalaatvrije formule van ElvaFlex is ontworpen voor extreme sterkte.

Met de juiste zorg en onderhoud behoudt ElvaFlex zijn integriteit, inclusief flexibiliteit, voor de levensduur van bijna elk zwembad. De unieke formulering elimineert vrijwel elke vorm van migratie van het PVC-membraan naar het omringende water en overtreft daarmee elke andere waterdichte oplossing in zowel extreme hitte als extreme kou. ElvaFlex is de ultieme oplossing voor grootschalige waterparken, openbare zwembaden, natuurbaden en gespecialiseerde mineraalbaden, spa's en andere watervoorzieningen.



### Elvaflex programma



Lichtgrijs 9135 Zandkleur 3152 Blauw 8283 Lichtblauw 8286 Wit 2028 Antistip 8283



## GLASVEZEL VERSTERKT MICRON FILTER MET VERDELER FILTRATIE HOOGTE 1,20M - MODEL SMDD

### Hoogte filter media 1,20 m

- Verkrijgbaar in 2,5 ; 4 ; 6 ; 8 et 10 bars
- Een filtratie diepte van 1,20m

Voldoet aan de norm VLAREM III

Geleverd zonder ventiel en aansluitingen

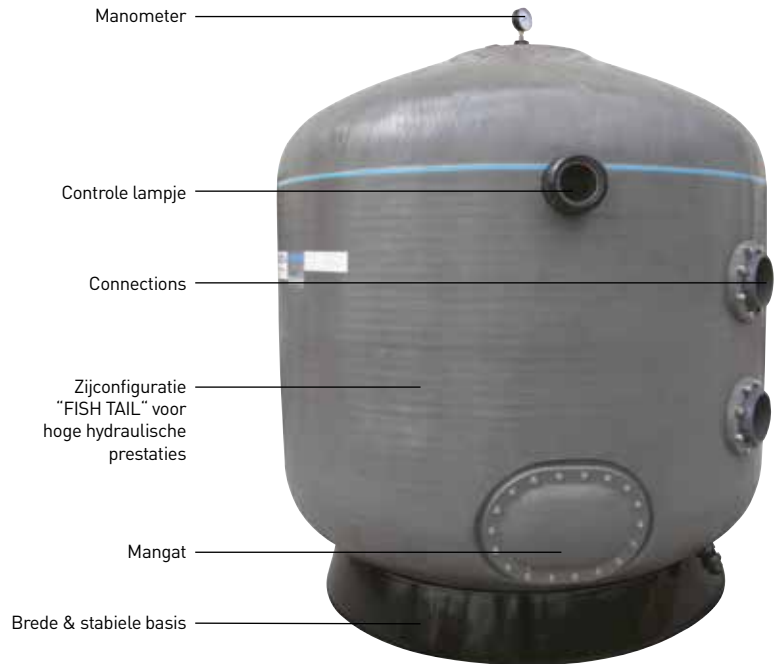
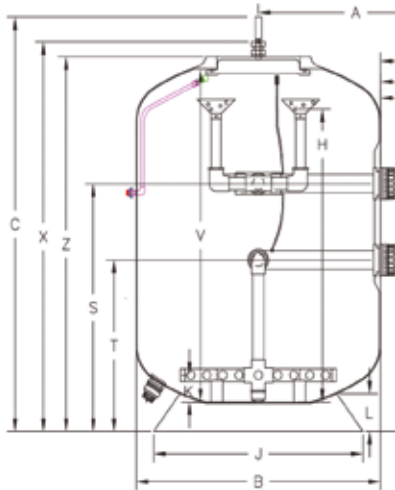

### AFMETINGEN

Ø	B	C	Z	T	S
30"	772	2044	1938	1383	1586
36"	923	2268	2113	1324	1624
42"	1077	2270	2115	1294	1650
48"	1229	2243	2088	1309	1665
56"	1442	2313	2158	898	1330
64"	1644	2285	2130	989	1421
70"	1839	2260	2105	900	1383
79"	2042	2398	2243	827	1310
96"	2390	2435	2330	1017	1550

MODEL	Ø FILTER	AANSLUITING	DEBIET M <sup>3</sup> /U TOT 30 M <sup>3</sup> /U/M <sup>2</sup>	DEBIET M <sup>3</sup> /U TOT 40 M <sup>3</sup> /U/M <sup>2</sup>	ZAND KG
SMDD750	30"	2" / 63 mm	13	18	795
SMDD900	36"	3" / 90 mm	19	25	1200
SMDD1050	42"	3" / 90 mm	26	35	1665
SMDD1200	48"	3" / 90 mm	34	45	2045
SMDD1400	56"	4" / 110 mm	46	62	2840
SMDD1600	64"	4" / 110 mm	60	80	3685
SMDD1800	70"	6" / 160 mm	76	102	4975
SMDD2000	79"	6" / 160 mm	94	126	6090
SMDD2350	96"	6" / 160 mm	130	173	8480

### SMDD 4 Bar\*

REF	CODE	MODEL	VERBINDINGS- STUK
LAC-050-0657	224975451826L	SMDD750	Controle lampje en armgat 200 mm 2" / 63 mm
LAC-050-0658	224990480136L	SMDD900	Controle lampje en armgat 200 mm 3" / 90 mm
LAC-050-0559	2249105480136L	SMDD1050	Controle lampje en armgat 200 mm 3" / 90 mm
LAC-050-0660	2249120043037L	SMDD1200	Controle lampje en mangat 420 x 320 mm 3" / 90 mm
LAC-050-0661	224914041025L	SMDD1400	Controle lampje en mangat 420 x 320 mm 4" / 110 mm
LAC-050-0662	224916041025L	SMDD1600	Controle lampje en mangat 420 x 320 mm 4" / 110 mm
LAC-050-0663	224918041525L	SMDD1800	Controle lampje en mangat 420 x 320 mm 6" / 160 mm
LAC-050-0664	224920041525L	SMDD2000	Controle lampje en mangat 420 x 320 mm 6" / 160 mm
LAC-050-0013	2249235015435	SMDD2350	Controle lampje en mangat 420 x 320 mm 6" / 160 mm

\*Ventiel niet inbegrepen

## FILTER MBF (Conform VLAREM III)

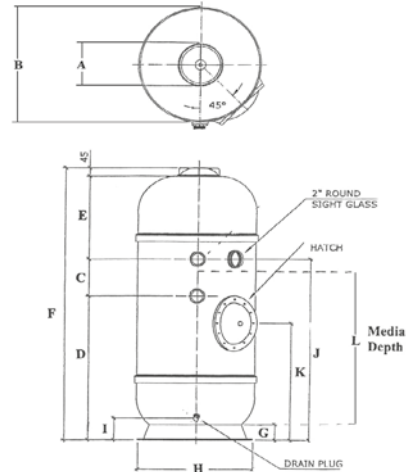

Geleverd zonder ventiel

REF	CODE	OMSCHRIJVING	NOM. FORMAAT
LAC-050-0653*	2220588	MBF -24 1 1/2» [50mm] Koppelstukken	24" - 610mm
LAC-050-0652*	2220598	MBF -30 2» [63mm] Koppelstukken	30" - 760mm

\*Met bedieningspaneel, kijkglas en koppelstukken zonder ventiel. Ventielen zie p. 167

MODEL	TANK DIAMETER (MM)	DIEPTE BED (MM)	FILTER OPPERVLAK (M)	AFM. KLEP (MM/INCH)	GRIND (KG)	ZAND (KG)	ZEOPPLUS GLAS (KG)	MAX DEBIET (M <sup>3</sup> /U)
MBF-24	610	1000	0.300	50/1 1/2	75	350	280	15
MBF-30	760	1000	0.450	63/2	100	550	440	22.5

MODEL	A	B	C	D	E	F	G	H	I	J	K	L
MBF-24	267	625	204	896	490	1681	85	595	120	1110	745	1000
MBF-30	267	780	215	885	490	1681	110	740	120	1110	745	1000



# Vezelversterkte HCFH filters

## VEZELVERSTERKT FILTER MET VERDELER - FILTERHOOGTE 1,00 M

Commerciële polyesterfilters versterkt met glasvezelhars

Filters uitgerust met hijsring en een manometer aan de voorkant

Drieweg veiligheidsklep, in optie

Deksel 400 x 300 mm met geketende knop en brug van polypropyleen een glasvezel.

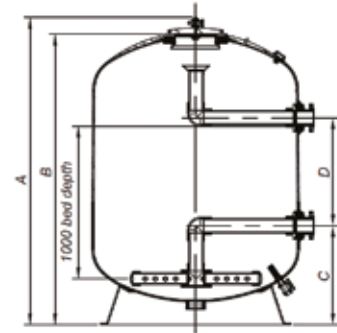

### KENMERKEN

Filtratie hoogte: 1 m

Maximale druk: 2,5 bar

Werkdruk: 0,5 à 2,0 bar

Testdruk: 3,75 kg/cm<sup>2</sup>

Indicator drukmanometer inbegrepen

Mangat optioneel



Verdeler  
Ø 110 tot 25



Verdeler  
Ø 75 tot 90

### AFMETINGEN

	1050	1200	1400	1600	1800	2000	2350	2500	3000
A	1816	1816	1816	1916	1956	2060	2376	2700	2870
B	1680	1680	1680	1780	1820	1920	2240	2560	2735
C	625	630	630	720	750	770	940	1080	1175
D	550	550	550	490	440	490	500	550	550

REF	Ø FILT MM	DEBIET M <sup>3</sup> /U	FILT. OPPERVL.M <sup>2</sup>	CON. MM	ZAND (0,4-0,8) KG	GRIND (1-2) KG	FILTRATIESNELHEID		
							30 m <sup>3</sup> /h/m <sup>2</sup>	40 m <sup>3</sup> /h/m <sup>2</sup>	50 m <sup>3</sup> /h/m <sup>2</sup>
HAY-050-0411	1050	25/34	0,86	75	1150	150	X	X	
HAY-050-0412	-	43	-	90	-	-			X
HAY-050-0413	1200	33	1,13	75	1525	200	X		
HAY-050-0414	-	45/56	-	90	-	-		X	X
HAY-050-0416	1400	46	1,54	90	2075	325	X		
HAY-050-0417	-	61/77	-	110	-	-		X	X
HAY-050-0420	1600	60/80	2,01	110	2725	450	X	X	
HAY-050-0422	-	100	-	125	-	-			X
HAY-050-0424	1800	76	2,54	110	3450	575	X		
HAY-050-0425	-	101	-	125	-	-		X	
HAY-050-0426	-	125	-	140	-	-			X
HAY-050-0428	2000	94	3,14	125	4250	1000	X		
HAY-050-0429	-	125	-	140	-	-		X	
HAY-050-0430	-	157	-	160	-	-			X
HAY-050-0436	2350	130	4,33	140	5850	1600	X		
HAY-050-0437	-	175	-	160	-	-		X	
HAY-050-0438	-	217	-	200	-	-			X
HAY-050-0440*	2500	150	4,9	160	6625	1700	X		
HAY-050-0441*	-	200	-	200	-	-		X	
HAY-050-0442*	-	250	-	225	-	-			X
HAY-050-0444*	3000	212	7,07	200	9500	2800	X		
HAY-050-0445*	-	282	-	225	-	-		X	
HAY-050-0446*	-	353	-	250	-	-			X

Ook leverbaar met een doorvoersnelheid van 20 m<sup>3</sup>/h/m<sup>2</sup> (Op aanvraag)

\*Diameters 2500 - 225 mm en 3000 - 225 hebben het mangat inbegrepen.

## GELAMINEERDE POLYESTERFILTER

Speciaal voor openbare baden of grote privé zwembaden

- Zeer duurzame gelamineerde tank met uitstekende prestaties en een onberispelijke afwerking
- UV-bestendig
- Tank van corrosievast materiaal aan binnen- en buitenkant
- Industrieel deksel, hoge weerstand, snelle opening. Ontluchtingsventiel



1050C Ventiel 2"1/2

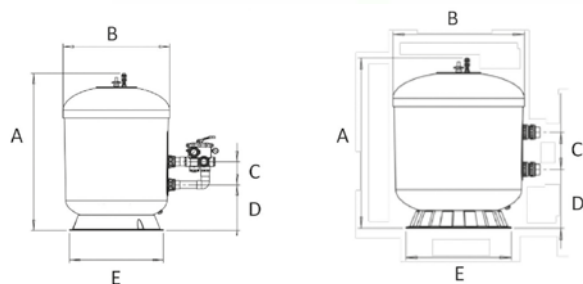

### AFMETINGEN

REF	A	B	C	D	E
SUP-050-0015	1686	1090	236	466	960
SUP-050-0016	1686	1090	350	546	960
SUP-050-0017	1724	1240	350	554	995

### KENMERKEN

Maximale bedrijfsdruk 2,5 bar

Maximale temperatuur 45°C

Universele standaard aansluitingen

Aanbevolen filtermedium manifold niveau met 1-2 mm blijft tussen 0,5 en 0,8 mm

ABS roosters

Zeswegklep inbegrepen met schoefdraad 2"1/2 en 3"

Union 3 stuks 2"1/2 (75) en 3" (90) inbegrepen

Manometer met oliebad, betrouwbaar en sterk

REF	CODE	Ø FILTER	DEBIET (M <sup>3</sup> /U)	FILTER OPPERVLAK	ZAND/GRIND	6-WEG VENTIEL
SUP-050-0015	SMG1050C	1050 mm	43,29	0,87 m <sup>2</sup>	18 kg/8 kg	2,5"
SUP-050-0016	SMG1050	1050 mm	43,29	0,87 m <sup>2</sup>	18 kg/8 kg	3"
SUP-050-0017	SMG1050	1200 mm	56,55	1,13 m <sup>2</sup>	16 kg/10 kg	3"

REF	OMSCHRIJVING
SUP-060-0001	Ventiel Superpool 2,5"
SUP-060-0002	Ventiel Superpool 3"

## HCP 4000



IE3 motor

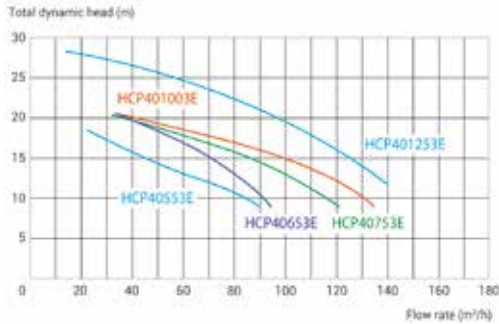
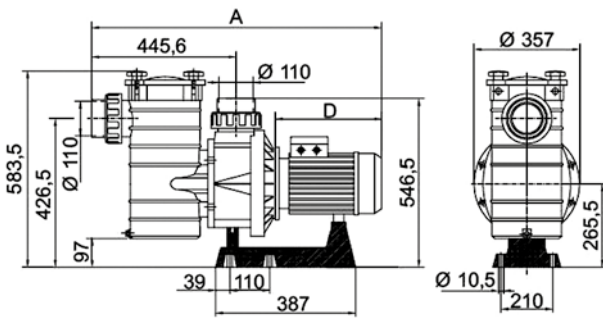

### TECHNISCHE KENMERKEN

HP	Hoogte m								Gewicht	DIM A	
	8	10	12	13	14	16	18	20			21
1	5,5	90	80	64	71	63	53	37	17	45	914
2	6,5	101	96	84,2	89	83,5	74,5	53,5	33	46	914
3	7,5	130,6	121	104,5	104,5	96	87	65,5	42,5	52	914
4	10	145	136,6	115,6	123	113	101,5	78,5	49,5	66	944

REF	OMSCHRIJVING
1 HAY-100-1429	500 5,5 HP 3~ IE3
2 HAY-100-1449	600 6,5 HP 3~ IE3

Spanning: drie fasig 400/700V

REF	OMSCHRIJVING
3 HAY-100-1430	750 7,5 HP 3~ IE3
4 HAY-100-1431	1000 10 HP 3~ IE3

## POMPEN HCP 3800



IE3 motor

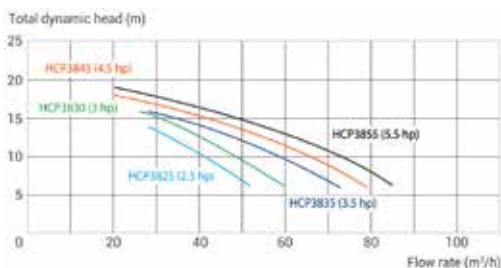
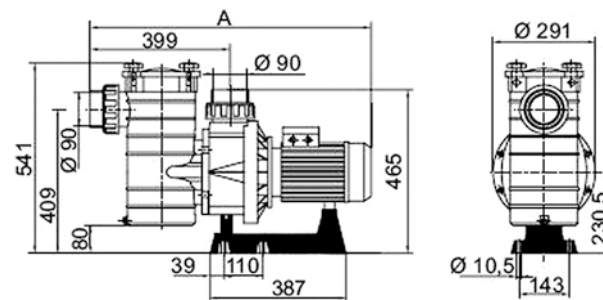

### TECHNISCHE KENMERKEN

HP	Hoogte m								Gewicht	DIM A	
	6	8	10	12	13	14	16				
1	2,5	52	47	41	35	28			25,5	760	Tri
2	2,5	52	47	41	35	28			28,5	760	Mono
3	3	60	54	48	42	35	26		26,2	760	Tri
4	3,5	73	65	58	50	41	28		30,5	801	Tri
5	4,5	79	74	66	57	47	36	20	30,5	801	Tri

REF	OMSCHRIJVING
1 HAY-100-1446	3~ 2,5 Pk
2 HAY-100-1447	1~ 3 Pk
3 HAY-100-1471	3~ 3 Pk

Koppelingen stukken te lijmen Ø90 in/uit  
Drie fasig 230/400V

REF	OMSCHRIJVING
4 HAY-100-1427	3~ 3,5 Pk
5 HAY-100-1428	3~ 4,5 Pk

# Pentair pompen openbare zwembaden



## MAX E PRO® XF VS

Hoge prestaties voor openbare zwembaden

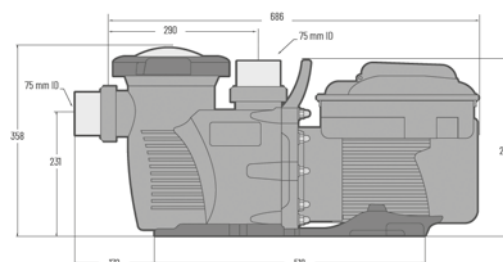

### PERFORMANCE

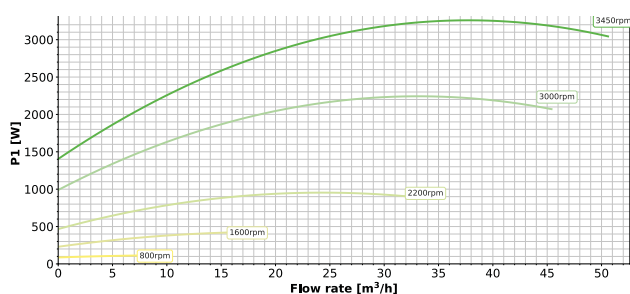

### POWER CONSUMPTION

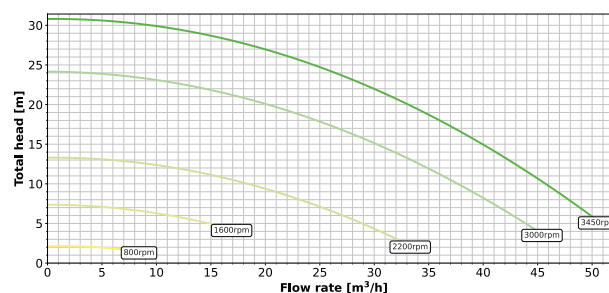

- Compacte en stille variabele snelheid pomp, klaar voor gebruik en eenvoudig te configureren
- Snelheid of flow control, maakt aangepaste programmering van optimale snelheid mogelijk voor multi-tasking : filtratie, verwarming, reiniging, luchtherapie, enz.

### KENMERKEN

Voor zwembad > 100m<sup>3</sup>

Zout compatibel

5 PK motor aansluiting 75/90mm

LCD scherm

LCD scherm

Maximaal debiet 65m<sup>3</sup>/u

PAC-100-0379

P023037

5 PK

## QUANTUM

Advanced Oxidation Process

De meest krachtige manier van desinfecteren



Maximale doorvoercapaciteit  
10 m<sup>3</sup>/u



30 W

Maximale doorvoercapaciteit  
14 m<sup>3</sup>/u



55 W

Maximale doorvoercapaciteit  
28 m<sup>3</sup>/u



110 W

### Geschikt voor zwembaden tot 65m<sup>3</sup> (1 lamp) / 130 m<sup>3</sup> (2 lampen)

- Reduceert het verbruik van chemicaliën drastisch tot 70% voor buitenbassins en 80% voor binnenbassins.
- Afbraak van micro-organismen, pathogenen, biofilm, olie, ureum etc.
- Het water wordt ontdaan van alle sanitaire en visuele vervuilingen; wat overblijft is schoon, helder en zuiver water
- Fotokatalytische oxidatie is een snel en natuurlijk proces dat geen sporen achterlaat
- Volledig autonoom automatisch systeem. Kan werken met een zout-elektrolyse om bacteriën te wijzigen die de elektrolyse niet kan bestrijden en verlengt de levensduur van de cel.
- De UV-lampen worden niet gebruikt voor de behandeling van het water, maar om een reactie op te wekken; de levensduur is daardoor langer: 14.000 uur.
- Optionele chloorinjectiepomp verkrijgbaar
- Gemakkelijk en goedkoop onderhoud, peristaltische buis als injectie + lamp om de 9 000 uur te vervangen door het zorgvuldig reinigen van de kwarts.

### TECHNISCHE EIGENSCHAPPEN

Vermogen	220 V - 240V 50/60Hz
Levensduur lampen	14 000 uren
Verbruik	40W / 1 x 64W / 2 x 64W
Maximale druk	3 bars
Sterkte lampen	30W / 1 of 2 x 55W
Lampen	laag - hoog vermogen
Maximale capaciteit	10m <sup>3</sup> /u, 14m <sup>3</sup> /u of 28m <sup>3</sup> /u
Bescherming	IP64
Compatibiliteit	100% ok zeewater
Verbindingen	2"/63 mm met reductors 1½"/50 mm
CE	goedgekeurd

REF	OMSCHRIJVING
ELE-450-0513	30W
ELE-450-0016	55 W
ELE-450-0014	110 W

### Vervangingsonderdeel

REF	OMSCHRIJVING
ELE-451-0069	UV-lamp 30W
ELE-451-0002	UV-lamp 55W

Apparaat met doseerpomp op aanvraag

## CONSTANTE DOSEERPOMPEN



### Veelzijdig

Doseert pH of chloor en is compatibel met vlokmiddel

### Eenvoudig

Elektromagnetisch systeem: weinig onderhoud en eenvoudig gebruik

### Robuust

Versterkte polypropyleen behuizing, anti-zuur

### Stil

Uitgerust met een lawaaiverminderingssysteem

### Compleet

Geleverd met muurbevestiging en installatie set (PP zeef en injector)

REF	OMSCHRIJVING
AVA-450-0060	MAGNET S10 2l/u bij 3 bars. Voor baden 60m <sup>3</sup> /40m <sup>3</sup> - Binnen/Buiten
AVA-450-0148	MAGNET S10 6l/u bij 3 bars. Voor baden 180m <sup>3</sup> /120m <sup>3</sup> - Binnen/Buiten



### Veelzijdig

Doseert pH of chloor en is compatibel met vlokmiddel

### Eenvoudig

Elektromagnetisch systeem: weinig onderhoud en eenvoudig gebruik

### Compact

Intuïtieve knoppen en LED lampjes

### Stil

Uitgerust met een lawaaiverminderingssysteem

### Compleet

Geleverd met muurbevestiging en installatie set (PP zeef en injector)

REF	OMSCHRIJVING
AVA-450-0072	MAGNET S20 8l/u bij 3 bars. Voor baden 300m <sup>3</sup> /240m <sup>3</sup> - Binnen/Buiten
AVA-450-0152	MAGNET S20 12l/u bij 3 bars. Voor baden 400m <sup>3</sup> /360m <sup>3</sup> - Binnen/Buiten

## POMP PERIFIX

Doseerpomp voor chemicaliën\*



### Eenvoudig

Aan/uit schakelaar  
Vast debiet van 1,5 l/u  
(25 ml/min)\*\*

### Veelzijdig

Santoprene tube santoprene ideaal voor het doseren van pH-(zwavelzuur), verdunde chloor of vlokmiddel

REF	OMSCHRIJVING
AVA-450-0240	Peristaltische pomp 1,5 l/u Tot 50 m <sup>3</sup>
AVA-450-0242	Peristaltische pomp 3 l/u Tot 80 m <sup>3</sup>

\*Incompatibel met zoutzuur \*\*Afhankelijk van de dichtheid en de viscositeit van het product





# Avady - Professionele waterbehandeling

## PHYSICO PH® CLM

Ideaal voor de control van pH en chloor

Voor openbare baden (camping, hotel, residence, spa) voor gebruik binnen of buiten



Professionele analysekamer

Uitgerust met een sensor compatibel met het stabiliseermiddel

Afmetingen paneel : 58x38x17 cm

Chloordosering: het apparaat activeert een pomp, een chlorinator die is aangesloten op de aansluiting op de doos of een magneetventiel.

**Interface Web AvadyConnect®**  
Apparaat dat klaar is om de AVADYCONNECT®-optie te ontvangen om de gegevens met betrekking tot de baden op afstand te raadplegen en te beheren.



**VOORDEEL** Een enkele tabel om het onderhoud van al uw zwembaden te beheren. Apparaatinstellingen op afstand wijzigen, waarschuwingen ontvangen laag productniveau, historische en grafische gegevens...

Ontdek de webinterface op [www.avadyconnect.com](http://www.avadyconnect.com); ID en WW: demo



Pompen



Zoutelektrolyzer



Magneetventiel

### Installatie kit inbegrepen



### Optredend

Snelle reactie van de chloorsonde om kleine watervolumes te regelen (spa's, overflow spas, zwembaden)

2 gemeten parameters: - pH

- Chloor (ppm)

Gesloten amperometrische sonde (niet gevoelig voor pH-verschillen) compatibel met de stabilisator (80 ppm max.)

Geschikt voor zwembaden van 1 tot 1500m<sup>3</sup>

### Veilig

Optie: ingangjacks voor temperatuurdetector

### Eenvoudig

De componenten zijn vooraf op het paneel geïnstalleerd en het paneel is eenvoudig aan de muur te bevestigen; geleverd met installatie toebehoren

REF	OMSCHRIJVING
AVA-450-0280	Physico pH® CLM
AVA-450-0303	Optie T° voor paneelmontage
AVA-451-0347	Optie AvadyConnect

## DOLPHIN PROX2



### Aanbevolen voor baden tot lengte 25m

- Afstandsbediening: Handmatige bediening; Cycli 4/6/8 uur; Uitgestelde start; Reinigingsmodi
- Reiniging bodem, wand en waterlijn
- Gewicht 13 kg

### Schuimborstel

Zeer gladde oppervlakken: Gladde Keramische, Mozaïek, Roestvrij stalen Tegel. Kortere levensduur dan de gecombineerde borstel.

### Gecombineerde borstel

PVC, Liner, Beton, Epoxy geschilderd of gepolijst/glanzend. Minder slijtage en kans op scheuren

### TECHNISCHE EIGENSCHAPPEN

Voor zwembad tot	25 m Lang
Kabellengte	30 lm
Zuigvermogen	17 m <sup>3</sup> /u
Transportwagen	Geleverd met transportwagen
Schoonmaakcyclus	4/6/8 u

REF	OMSCHRIJVING
MAY-200-0054	Dolphin Pro 2X 230V Schuimborstel
MAY-200-0055	Dolphin Pro 2X 230V Gecombineerde borstel

## DOLPHIN PROX7



- Een krachtige gyroscoop voor nauwkeurig scannen.
- Het automatische «Track spanningssysteem» houdt de sporen strak voor nauwkeurig scannen.
- 2 actieve borstels
- XXL filter- en oppervlakcapaciteit (12 liter en 9700 cm<sup>2</sup>)
- 2 zuigmotoren en 2 wateruitlaten zodat de reiniger beter en eenvoudiger opstakels en hoeken kan passeren
- Scannen met doolhof algoritme

### TECHNISCHE EIGENSCHAPPEN

<b>Ideale zwembad lengte</b>	25 m / (33 max)
<b>Cyclusduur</b>	4, 5 of 6u
<b>Reinigingsmodus</b>	Bodem en hoeken
<b>Filtratiesysteem</b>	Patroon 12 liter: 100µ, (optie: extra laag voor grote deeltjes) – Toegang vanaf de bovenkant van de reiniger
<b>Borstelloze zuigmotor ("brushless")</b>	2 motoren
<b>Breedte borstel</b>	50 cm
<b>Scan nauwkeurigheid</b>	Gyroscoop, rupsband tensoren
<b>Verplaatsingsmethode</b>	Op de rupsbanden > nauwkeuriger
<b>Afstandsbediening</b>	Handmatige bediening/Cycli: 4 / 5 / 6u
<b>Transportwagen</b>	Ja
<b>Voeding</b>	Aan / uit-schakelaar
<b>Gewicht</b>	24 kg – Een handvat voor het verwijderen
<b>Garantie</b>	24 maanden

MAY-200-0218 Dolphin Prox7

## TIGER SHARK 2



### Voor baden van maximaal 20 x 10 m

- Uniek geleidingssysteem met microprocessor voor grondige reiniging
- Vereenvoudigd aandrijfsysteem met anticorrosieve lagers voor grotere betrouwbaarheid

### KENMERKEN

Kabellengte 30 m

Reiniging van bodem en wanden

Uitvoering met lamellen rollers

Geheel zelfstandig apparaat

Geïntegreerde filter panelen (5µ)

Aanzuigdebiet: 17 m<sup>3</sup>/u

Reinigingssnelheid: 5m<sup>2</sup>/minuut

Een enkel reinigingsprogramma van 7u



Optie: ergonomische transportwagen RC99385  
De transportwagen maakt het gemakkelijk de reiniger snel en eenvoudig te verplaatsen en op te slaan



Optioneel seizoen start filter voor grotere brokstukken.  
RCX70103



Filterpanelen eenvoudig te verwijderen, schoon te maken en terug te plaatsen

HAY-200-0077

Tiger Shark 2



## QUICK'VAC

U hoeft geen drijvende slang meer op uw filtratie aan te sluiten of een bodemuigeraansluiting te zoeken. Geen opstarten, water lozen in het riool of backwash van uw zwembadfilter. Ingebruikname in minder dan een minuut, overal en altijd bruikbaar.

**Deze nieuwe zwembadreiniger is licht, draagbaar, werkt op batterijen en kan allerlei soorten baden schoonmaken.**

Deze reiniger, uitgerust met vier 360° zwenkwielen en een autonoom filter, reinigt elk hoekje efficiënt en snel zelfs in de hoeken.

De grotere bladeren en grotere hoeveelheden zand kunnen in de zak worden opgeslagen zonder verlies van vermogen. Compleet geleverd op een transportwagen met een 250 micron filter.



### TECHNISCHE EIGENSCHAPPEN

	Peuterbad	Klassiek	XL
<b>Breedte</b>	40 cm	40 cm	110 cm
<b>Zuigkracht</b>	40 m <sup>3</sup> /u	40 m <sup>3</sup> /u	40 m <sup>3</sup> /u
<b>Kar/Chassis</b>			Geverfd aluminium/UNBS
<b>Kabellengte</b>	14 m	14 m	21 m
<b>Gewicht zonder water</b>	5 kg	5 kg	7 kg
<b>Pomp</b>	250 W	250 W	250 W
<b>Filtratie (micron)</b>			100, 250, 1000 µ
<b>Filtratiecapaciteit</b>	2 kg	4 kg	6 kg
<b>Autonomie</b>	3 u	3 u	3 u
<b>Voeding</b>			Batterij 12 V of lichtnet (optie)
<b>Minimale waterdiepte</b>	15 cm	40 cm	40 cm

REF	OMSCHRIJVING
1 HEX-400-0007	Quick'Vac Peuterbad
2 HEX-400-0006	Quick'Vac Klassiek
3 HEX-400-0008	Quick'Vac XL Filter 250 micron. Bestaat ook in 100 micron en 1000 micron

### 3 Filtertypes

REF	250 MICRON (KLASSIEK)
HEX-401-0022	Voor Quick'Vac Peuterbad
HEX-401-0025	Voor Quick'Vac Klassiek of Quick'Vac XL
REF	100 MICRON (BUITEN)
HEX-401-0023	Voor Quick'Vac Peuterbad
HEX-401-0026	Voor Quick'Vac Klassiek of Quick'Vac XL
REF	100 MICRON (BUITEN)
HEX-401-0002	Voor Quick'Vac Peuterbad

### Options

REF	250 MICRONS (CLASSIQUE)
HEX-201-0001	Batterij Quick'Vac 100
HEX-201-0026	Batterij lader voor Quick'Vac

# MultiCyclone UltraVac trolley

Filtratie oplossing voor al uw noden. Het biedt u de mogelijkheid om uw zwembad met behulp van een draagbare pomp en een filter te zuigen.

## Stevige constructie van de trolley

Gebouwd uit een stevige stalen buis en poedergecoat voor bescherming, die vele jaren meegaat.

## Ergonomisch ontwerp

Grote wielen vergemakkelijken de navigatie op trappen en ruw terrein zoals grind.



## Geplisseerde filterpatroon

Zijn geplisseerde filterpatroon is gemaakt van een filterdoekje gemaakt van hoge-sterkte polyester met diepe plooiën voor een lange tijd, levensduur.



Uitgerust met een MultiCyclone, is het een verwijderd tot 80% van het vuil voordat het de patroonfilter bereikt.

## Zelfaanzuigende pomp

Energie-efficiënte Supastream zelfaanzuigende pomp met de Waterco secundaire afdichting voor extra motorbescherming.

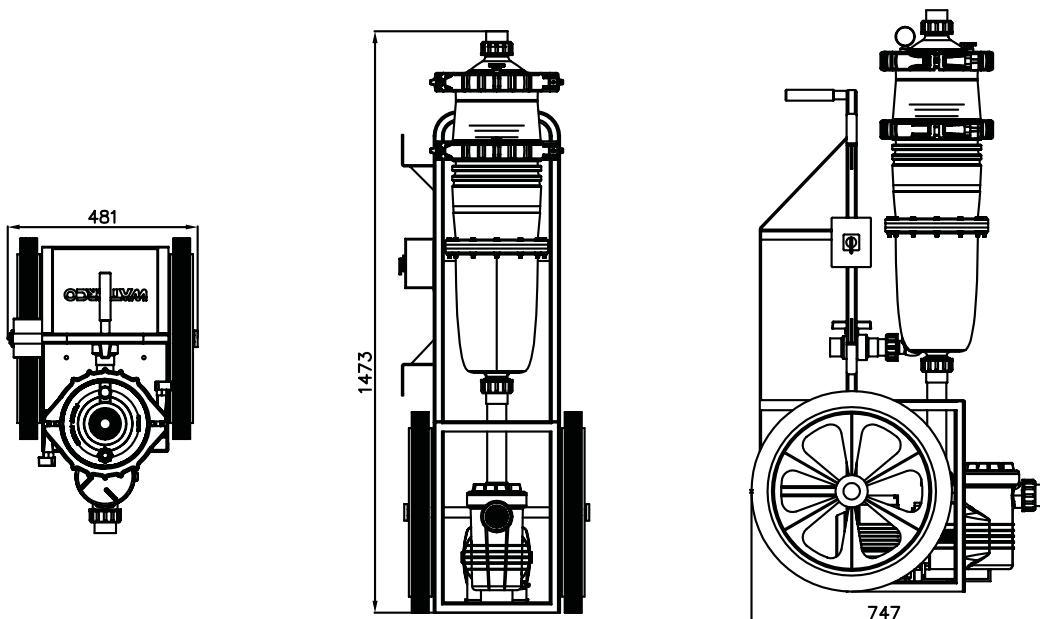

## KENMERKEN

Bekroonde Multicyclone-technologie

Geïntegreerde geplisseerde filterpatroon

Verlengde filterreinigungszycli en langere levensduur van de filterpatroon

Supastream zelfaanzuigende pomp

Gepoedercoate stalen structuurwagen met grote wielen voor eenvoudige hantering

Geïntegreerde veiligheidsbescherming

WTC-050-0034

# Onderhoudstrolley Yoyo Pro

Geef uw onderhoud een boost met deze professionele onderhoudstrolley.

**Maakt het mogelijk om 3 taken in 1 uit te voeren:**

- Bodem van het bassin
- Waterlijn
- Rolluik

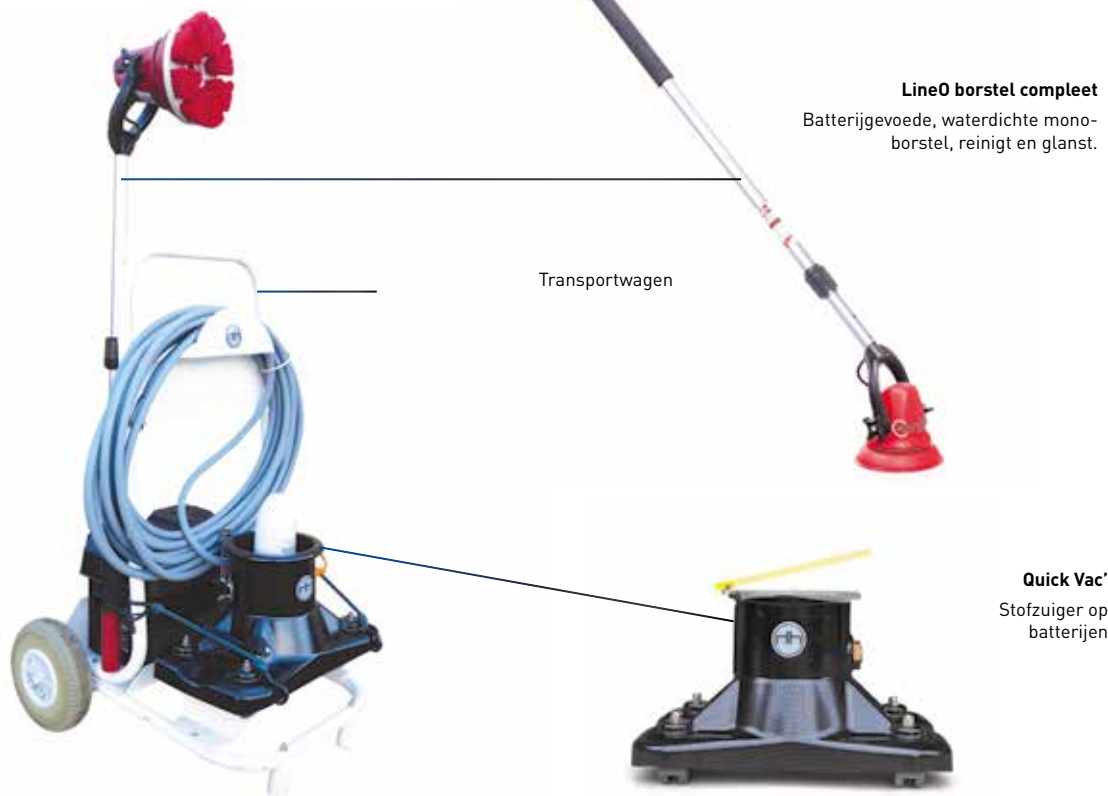

## Zijn voordelen

- Quick Vac' uitgerust met 4 360° zwenkwielen
- Onafhankelijke filter, directe afzuiging in de filterzak
- Ideaal voor kleine ponds, zuigt slechts 15 cm water op.

Geleverd zonder batterij. Quick Vac' wordt geleverd met zijn 105 micron filterzak.

## QUICK VAC'

### TECHNISCHE EIGENSCHAPPEN

Breed	40 cm
Zuigkracht	40 m <sup>3</sup> /u
Kabellengte	14 m
Gewicht uit water	5 kg
Pomp	250 W
Filtervermogen	2 kg
Autonomie	3 u
Voeding	12 V Batterij / Sector
Min. waterdiepte	15 cm

## Zijn voordelen

- Line0 wordt geleverd met twee accessoires: een medium borstel (rood) voor tegels en een medium pad voor liners en vloeren.
- Telescopische handgreep met verstelbare lengte: van 1m50 tot 2m50
- 70° draaibare kop

## LINE0

### TECHNISCHE EIGENSCHAPPEN

Afmettingen	40 cm
Voeding	12 V batterij
Telescoopstang	150 tot 250 cm
Vermogen / Autonomie	40 W/ 1u30
Gewicht	2,5 kg
Borstelen / reinigen	Pad / Draaibare nylon borstel 70°
Afmetingen (BxDxH gevouwen)	17 x 112 x 15 cm

HEX-400-0015

# Toegang tot het zwembad

OP  
BESTELLING

5  
JAAR GARANTIE  
OP HET  
CHASSIS

2  
JAAR GARANTIE  
ELEKTRICITEIT  
MOTOR

1  
JAAR GARANTIE  
BATTERIJ

## PERSONENLIFT PAL2® SERIE

Met afstandsbediening

Geballast met betonblok

Voldoet aan CE medische norm niveau 1

Sinds de introductie op de markt is de PAL aquatische personenlift (Portable Aquatic Lift) een referentie geworden op de markt voor draagbare apparaten die toegang tot het zwembad verlenen.

**De draagbare personenlift PAL is de ideale uitrusting voor openbare of medische zwembaden:**

### TECHNISCHE EIGENSCHAPPEN

Maximaal draaggewicht 136 kg

De gebruiker heeft toegang tot het water zonder hulp van buitenaf

Intelligente LiftOperator® bediening en 24V opladen van de batterij

De stoel kan 240° worden gedraaid om gemakkelijke toegang tot de gebruiker mogelijk te maken

RVS en aluminium frame met spuitverf

Geleverd met armleningen en voetsteunen

Gewicht 457kg

Aanbevolen waterhoogte: 1,20 m

**Andere modellen beschikbaar op aanvraag**

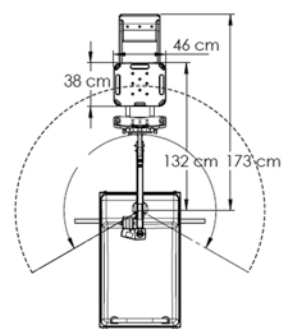
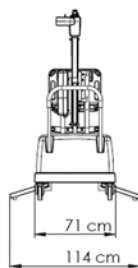
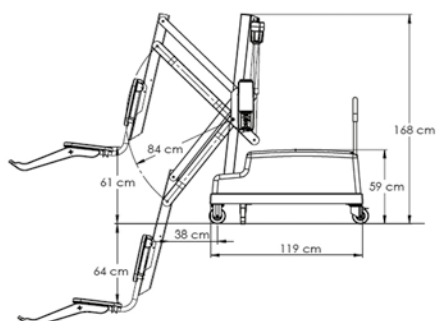

REF	MODEL
SRS-420-0003	PAL Voor opstelbaden en spas H : 0,80 m
SRS-420-0004	PAL2 Voor ingegraven baden





# Warmtepompen Garden Pac

## AQUA-INVERTER COMMERCIAL

Waarschijnlijk de eerste Full-Inverter® commerciële warmtepomp

- 10 keer stiller dan een traditionele commerciële warmtepomp
- 50% minder verbruik in vergelijking met een traditionele commerciële warmtepomp
- Build in Wi-fi



### TECHNISCHE EIGENSCHAPPEN

	GHD-150-0313	GHD-150-0314
Volume bad aanbeloven m <sup>3</sup>	130 - 260	260 - 520
Vermogen (KW) : Lucht 26°C / Water 26°C / Vochtigheid 80%		
Warmtecapaciteit KW	59.6	118
C.O.P. 50% vermogen	10.0	11
Vermogen (KW) : Lucht 15°C / Water 26°C / Vochtigheid 70%		
Warmtecapaciteit KW	39.4	82
C.O.P. 50% vermogen	6.7	7
Geluidsvermogen 1m dB(A)	54.0 ~ 62.0	56.0 ~ 65.0
Geluidsvermogen aan 50% vermogen 1m dB(A)	56.0	58.0
Pression accoustique 10m dB(A)	34.0 - 42.0	36.0 - 45.0
Elektrische voeding		400V / 3 Ph / 50Hz
Compressor		DC-Inverter
Warmtewisselaar	Tube a PVC buis / Titanium spiraal en PVC Spirale en titane	
Casing		Metaal
Nominaal vermogen kW lucht 15°C	2.20 ~ 8.03	3.68~17.6
Nominal stroom (A) - Lucht 15°C	3.17 ~ 11.59	5.4~25.4
Aanbeloven debiet (m <sup>3</sup> /u)	20 ~ 25	40 ~ 50
Afmetingen L x W x H	1110x1023x1260	2100X1090X1280
Gewicht (kg)	243	431

REF	MODEL
GHD-150-0313	60 kW
GHD-150-0314	110 kW





# ADMINISTRATIE

---

- 420** Dealer aanvraag formulier
- 421** Algemene verkoopvoorwaarden
- 422** Verzendkosten
- 423** Aanvraag voor retour zenden goederen

**In te vullen door SCP**

**Agence SCP**

SCP Benelux

**In te vullen door de vertegenwoordiger**

**Vertegenwoordiger**

**Facturatie Taal**

Frans  Nederlands

**Show-room (klant)**

ja  nee

**Tarief condities**

**Doelstelling jaarlijkse omzet**

€

**Betalingswijze**

**Prof. Kat. Klant**

**Kredietlijn aanvraag**

€

**Geprijsde pakbonnen**

ja  nee

**Inkoop verantwoordelijke**

Naam

Tel :

GSM :

Mail :

**Openingsuren van de winkel**

Maandag

Dinsdag

Woensdag

Donderdag

Vrijdag

**Sluitingsdagen**

Maandag

Dinsdag

Woensdag

Donderdag

Vrijdag

**Per mail naar SCP Benelux sturen : [info.benelux@scppool.com](mailto:info.benelux@scppool.com)**

**Uw eerste bestellingen zullen met voorafbetaling geschieden**

\* Verplichten velden in te vullen

**Overige informatie gevraagd om beter met u kennis te maken en beter van dienst zijn**

\* Bedrijfsnaam

NV /

\* Juridische vorm  BV  BVBA  Andere :

\* BTW nr

Datum oprichting

\* Facturatie adres

\* Postcode

\* Stad

\*Land

\*GSM

\*Tel

Email

Email fakturatie

Ik wens niet mijn facturen per mail te ontvangen

Kontaknaam

Boekhouding

Tel

Levering (indien verschillend van fakturatie adres)

Leveringsadres

Postcode

Stad

Land

Totaal omzet bedrijf :

€

Belangrijste leveranciers :

\* Ondergetekend : (naam en voornaam)

Gemachtigd is de firma te vertegenwoordigen, verzoek om een klant rekening in uw boeken open te maken **en verklaart de algemene verkoopscondities gelezen te hebben en deze te accepteren**

\* Te :

\* Datum :

\*Handtekening van de bedrijfsleider en stempel verplicht

De nieuwe GDPR-regels zijn op 25 mei 2018 van kracht geworden.

Om te voldoen aan de EU-wetgeving inzake gegevensbescherming, moet SCP U informeren dat we uw contactgegevens in onze databases zullen bewaren voor commerciële correspondentie, zoals nieuwsbrieven en andere communicatie met betrekking tot productevenementen, tentoonstellingen, opleidingen in het kader van onze product portfolio

Onze missie is om deze contactgegevens in onze database te houden in overeenstemming met GDPR volgens de Europese Verordening (EU) 679/2016. Deze contactgegevens worden niet overgedragen of gecommuniceerd buiten onze zakelijke activiteiten. Omdat we een betrouwbare en uitstekende relatie met onze partners willen behouden, streven we ernaar om alle vertrouwelijkheidsregels na te leven.

Vanwege de GDPR-regelgeving tekent U dit document om toestemming te geven met het ontvangen van communicatie van SCP over producten, services, evenementen of andere updates waarvan wij denken dat u mogelijk geïnteresseerd bent.

Ik wil niet in uw mailinglijsten opgenomen worden.

Als u nog vragen heeft, kunt u schrijven naar de GDPR comité van SCP op het adres : [dataprivacy@poolcorp.com](mailto:dataprivacy@poolcorp.com).

SCP Benelux behoudt zich het recht voor om alle rekeningen te schorsen of te vernietigen indien dit bedrijf zich niet houdt aan de algemene verkoopscondities of betalingscondities

Voorbehouden aan SCP Benelux:

Klantnummer: 400

Ingegeven door:

Datum:

# Algemene verkoopvoorwaarden

SCP Benelux - N.V. Maalbeekweg, 21 - 1930 ZAVENTEM

## 1/ Aanvaarden van de voorwaarden

Iedere verkoop is onderworpen aan onze uitsluitende algemene en bijzondere voorwaarden, die behoudens uitdrukke lijke en schriftelijke afwijking, door SCP BENELUX aanvaard voorrang hebben op alle andere contractuele clausules, zoals de algemene voorwaarden van de koper. Iedere bijzondere verkoopvoorwaarde is slechts geldig voor de verkoop waar-op zij van toepassing is, en kan in geen geval de toepassing van onze algemene voorwaarden uitsluiten, voor zover zij er niet van afwijkt.

## 2/ Aanbiedingen - Bestellingen - Prijzen

Iedere aanbieding is gedaan zonder verbintenis en onze tarieven hebben slechts een indicatieve waarde, zoals al de inlichtingen die vermeld staan op onze tarieven en catalogi.

Iedere bestelling kan slechts als door ons aanvaard worden beschouwd, voor zover onze vennootschap haar niet binnen de maand van haar ontvangst, geweigerd heeft, en voor zover zij door onze eigen leveranciers aanvaard en gevestigd werd.

De bestellingen worden uitgevoerd aan de prijs van toepassing op het ogenblik van de levering, met inachtneming van de prijzenreglementering.

Bij een verhoging met meer dan 10% van de nettoprijs, zonder belasting, tus sen de aanvaarding van de bestelling en de levering, zal de koper hiervan in kennis worden gesteld en beschikt deze over een termijn van acht dagen om zijn bestelling te annuleren.

Bij een wijziging met meer dan één procent in de muntpariteit [officiële koers], tussen België en de staat van de leverancier, na het aanvaarden van de bestelling, heeft SCP BENELUX het recht de bestelling te annuleren.

## 3/ Leveringen - Annuleringen

Onze leveringstermijnen zijn vermeld zonder verbintenis en ten indicatieve titel zodat hun niet-in-acht-nemen geen aanleiding tot enig verhaal kan geven aan de koper die in geen geval zijn bestelling kan annuleren en geen vergoeding vragen.

In geval van annulering van een bestelling is het uitdrukkelijk overeengekomen dat onze vennootschap zich het recht voorbehoudt een forfaitaire vergoeding op te eisen van 25% van het bedrag van de overeengekomen prijs, bij wijze van schadeloosstelling voor de geleden schade.

## 4/ Vervoer

De goederen reizen op risico en aansprakelijkheid van de bestemming, zelfs bij vrachtvrije levering.

## 5/ Goedkeuring - Klachten

De koper moet bij de vervoerder de nodige reserves aanbrengen in geval van vermindering, verlies of niet-conformiteit zijn van de geleverde goederen, en SCP BENELUX hiervan per aangetekende brief kennis geven binnen de drie dagen na de levering en eveneens per aangetekende brief aan het transportbedrijf, binnen de 48 uren.

De goederen worden als goedgekeurd beschouwd indien er geen tijdige klacht is ontvangen.

De goederen die kleine wijzigingen inzake constructie ondergingen, of inzake de grondstoffen, de kleuren of het uiterlijk voorkomen, zullen om deze reden nooit mogen geweigerd worden.

De goederen mogen zonder schriftelijke toestemming van SCP BENELUX niet teruggezonden worden.

## 6/ Garantie

Onze garantie op de verkochte goederen beperkt zich tot diegene die ons door onze fabricant toegekend wordt.

In ieder geval is de garantie beperkt tot het herstellen of vervangen van de goederen die als defect erkend werden met uitsluiting van elke schadevergoeding en dit om eender welke reden. Garantie begint op leverings datum. Er wordt een jaar garantie verstrekt op verborgen gebreken indien het probleem per aangetekende post binnen de 8 dagen na ontdekking van het verborgen gebrek wordt gemeld.

## 7/ Betalingen-Zekerheidsinstellingen

Behoudens afwijkende overeenkomsten moet iedere betaling binnen de dertig dagen geschieden na de datum van de factuur en zijn zij steeds betaalbaar te ZAVENTEM. SCP BENELUX heeft het recht op de koper een wissel te trekken betaalbaar op dezelfde vervaldag als deze voorzien voor de onder liggende facturen.

Iedere factuur zal bij gebrek aan geschreven protest binnen de acht dagen na haar verzending als aanvaard worden beschouwd. Elke laattijdigheid in de betaling brengt van rechtswege en zonder ingebrekestelling een nalatigheidinterest met zich mee t.b.v. 10% op jaarbasis vanaf vervaldag der factuur.

De vervallen interesten op onbetaalde bedragen voor een volledig jaar brengen op hun beurt interesten op aan dezelfde rentevoet.

Bovendien is het uitdrukkelijk overeen gekomen dat in geval van niet-betaling van een factuur of een wisselbrief op zijn ver valdag, de niet betaalde bedragen met 15% vermeerderd worden, met een minimum van 50€, en dit van rechtswege en zonder voorafgaande ingebrekestelling bij wijze van forfaitaire schadevergoeding.

Het gebrek aan betaling op haar vervaldag van één enkele factuur of wisselbrief geeft SCP BENELUX het recht alle nog lopende overeenkomsten te ontbinden, en maakt alle andere facturen of wisselbrief opeisbaar. Ingeval de kredietwaardigheid van de koper om één of andere reden in het gedrang komt, heeft SCP BENELUX het recht, zelfs in geval van gedeeltelijke uitvoering van de overeenkomst, van de koper de noodzake lijke waarborgen te eisen ter vrijwaring van de aangepane verbintenissen.

De weigering hierop in te gaan, geeft ons het recht het geheel of een gedeelte van de overeenkomsten te annuleren.

## 8/ Eigendomsvoorbehoud

De goederen blijven eigendom van SCP BENELUX tot op het ogenblik van hun inte grale betaling.

Tot dan is SCP BENELUX gerechtigd de goederen terug te nemen waar deze zich ook bevinden tegen overhandiging van een creditnota.

Alle risico's zijn ten laste van de koper.

Al de aan de koper toebehorende goederen of reeds betaalde voorschotten zullen door SCP BENELUX mogen ingehouden worden als pand tot aan de volledige betaling door de koper van al zijn schulden ten aanzien van SCP BENELUX.

## 9/ Geschillen

Ieder geschil tussen de koper en SCP BENELUX valt onder de uitsluitende bevoegdheid van de rechtbanken te Brussel met uitsluitende toepassing van de Belgische Wetgeving.

# Verzendkosten\* SCP Benelux 2023

VERZENDKOSTEN\* SCP BENELUX GELDIG VANAF 01/01/2023, WIJZIGBAAR ZONDER BERICHT VOORAF.

Pakket	BELGIË	G.H. LUXEMBURG/NEDERLAND
1 pakket de 0-31,5 kg		
2 pakket (prijs/pakket)		
3 pakket (prijs/pakket)		
> 3 pakket (prijs/pakket)		
Pallet**	BELGIË	G.H. LUXEMBURG/NEDERLAND
1 pallet van 0-600 kg		
2 palletten (prijs/pallet)		
3 palletten (prijs/pallet)		
> 3 palletten (prijs/pallet)		
BIJKOMENDE KOSTEN ZONDER FRANCO	BELGIË	G.H. LUXEMBURG/NEDERLAND
Pakket tussen 31,5 en 50 kg		
Pakket groter dan 60 cm x 80 cm x 200 cm (L x Br. x hgt) met een maximum van 240 cm x 100 cm x 200 cm (L x Br x hgt)		
Pakket langer dan 240 cm (max 400 cm) met een doorsnede maxi 30 cm en een gewicht maxi 25 kg		
Pallet groter dan 120 cm x 100 cm x 180 cm (L x Br.) met een maxi van 240 cm x 100 cm x 200 cm (L x Br x hgt)		
Levering op privé-adres		
ADR Administratieve en logistieke kosten, forfaitair bedrag per bestelling		

\*Via GLS. Voor specifieke aanvragen van andere vervoerders kunt u contact met ons opnemen.  
\*\* een pallet van maximaal 120x100x200 cm (LxBxH)

Levering in België, G.H. Luxemburg en Nederland **Franco levering in Benelux vanaf**

ZONDER FRANCO	BELGIË	G.H. LUXEMBURG/ NEDERLAND
Spa		
Baden in blokken Solidbric (specifieke vervoerder)/per pallet		
Randstenen		
Liner Albon op maat		
Rol folie 150/100e /per pallet		
Filtermedias en zouten : zand, grind en glas/per pallet		
Slangen		
Douches Ideal		
Oprolinrichting 5m / 6 m / 6,50 m		
Prestige oprolinrichting 7-8 m		
PVC buizen, folieblok hoeken, ophangsprofiel aluminium/ Verpakt per 8 à 10 stuks		
Foam afdekking Walter		
Zomer en winterzeilen /Speciaal prijs per hoeveelheid		
Albiges Buizen afdekking tot 4,50 m (Meer dan 4,50 m op aanvraag)		
Walter Buizen afdekking tot 4,50 m (Meer dan 4,50 m op aanvraag)		
Motorisatie buizen afdekking (levering apart)		
Abriblue lamellen afdekking		
Overwinteringsdrijvers		
Thermecro		

Portkosten zijn voor informatie gegeven. Uitsluitend het bedrag op uw bevestiging van bestelling geldt.

**De goederen reizen op risico en aansprakelijkheid van de geadresseerde.**

**Niet doen bij de levering: vermelden:**

«Onder voorbehoud van controle en uitpakken», «Doos in slechte staat», «beschadigde verpakking»

**Wat te doen voor het tekenen van de documenten !!**

- Controle van de goede staat van de goederen
- Als nodig voorbehouden op het vervoerdocument melden.
- De beschadigde pakketten, open of met spoor van schok, met de chauffeur controleren en foto's nemen
- Aantal pakketten controleren met het vervoer document. (pakketten en paletten!)
- Beschadigde pakketten openmaken

**Op het vervoerdocument van de chauffeur schrijven:** «Vastgesteld met de chauffeur... (aantal) gebroken producten of beschadigde goederen. Nauwkeurig vermelden en fotograferen van het aantal gebroken of beschadigde goederen en de chauffeur ernaast laten tekenen.

**Alle claims dienen binnen 48 uur bij ons gemeld te worden met een kopie van het vervoerdocument waarop de betreffende schade vermeld is.**

**Bij gebrek van schriftelijke melding van een klacht worden de goederen als goedgekeurd beschouwd.**

# Aanvraag voor retour zenden goederen

## Verplichte procedure voor de terugzending van goederen

**Wij danken u op voorhand om de onderstaande procedure te respecteren voor de behandeling van uw aanvraag**

1 - Stuur het volgende document per e-mail naar het volgende adres:

- In geval van teruggave van nieuw materiaal: **info.benelux@scppool.com**
- In het geval van een retourzending van defect materiaal of in geval van een garantieclaim: **technicalsupport.benelux@scppool.com**

2 - Na goedkeuring ontvangt u een RMA document van SCP

3 - Plak op de verpakking van de colli de toelating van retour/RMA in een plastic hoesje

4 - Kopie van uw aankoopfactuur of kopie aankoopfactuur van de eindklant bijsluiten. Indien bovenstaande voorwaarden niet worden gerespecteerd, wordt de zending bij ontvangst geweigerd.

**Datum**

---

## Klanten informatie (Altijd toevoegen kopie factuur of verzend nota)

Naam verkooppunt + klantnummer :

Contact persoon :

Adres :

Postcode :

Stad :

## Terugkeer van nieuwe goederen

Foutieve bestelling klant

Foute ingave SCP

Foutieve facturatie

Commercieel akkoord

Foutieve levering

Ander :

De klant heeft 8 dagen tijd vanaf de ontvangstdatum om deze eventueel terug te sturen. Voor ieder retour van goederen moet de toelating van SCP aanvraag ingevuld en getekend zijn, met kopie factuur of zendnota. Goederen dienen in oorspronkelijke verpakking ingepakt te worden. Verzenden van goederen dient vrij van kosten te zijn. Na 8 dagen, zal geen retour zonder formeel akkoord toegelaten worden. Geen retour zal aanvaard worden zonder toestemming.

De beschadigde verpakkingen van retour gezonden goederen zullen in rekening worden gebracht voor de prijs van nieuwe verpakkingen.

## Terugkeer van goederen voor Technische Dienst

SAV aanvraag garantie

Aanvraag herstelling

Aanvraag krediet nota

SAV buiten garantie

Aanvraag te ruilen

Aanvraag herstellingsofferte

Indien de reparatie-offerte niet door de klant geaccepteerd wordt zullen de onderstaande kosten gefactureerd worden:

1 - Retour transportkosten / 2 - Forfaitair bedrag 30 € excl.BTW «goederen gedemonteerd» of forfaitair bedrag 70 € excl.BTW «Goederen gedemonteerd en weer zoals ontvangen gemonteerd».

## Retourformulier van goederen (verplicht in te vullen)

SCP Artikel nr

Omschrijving :

Aantal : Eenheidsprijs excl.BTW :

Nr van verzendnota :

Serie nr van artikel :

Nr van factuur :

Datum 1<sup>ste</sup> ingebruiksname :

Referentie eindgebruiker/klant :

Omschrijving van het probleem :









# SAMENWERKING MET TOP FABRIKANTEN SPECIAAL VOOR DE PROFESSIONAL

# SCP<sup>®</sup>

B E N E L U X

**SCP BENELUX,**  
het meest uitgebreide assortiment  
zwembaduitrusting op de markt:

**HAYWARD**

Warmtepomp met IN-Tech  
Full Inverter technologie voor een  
constante en nauwkeurige  
temperatuur regeling / Elektrolyse  
toestel : gebruiksvriendelijk,  
efficiënt en economisch



**PENTAIR**

Autonoom en milieu-  
vriendelijk zwembad



**AVADY**

Innovatieve producten met  
een vaste marge



Duurzame en  
betrouwbare filtratie



TurboSilence Inverter  
technologie voor de  
professionals



**maytronics**

Een stevige partnerschap  
voor een uniek aanbod  
en aangepaste producten  
voor iedereen

**SCP Benelux N.V.**

21 Maalbeekweg  
B-1930 Zaventem  
Tel : +32 (0)2 386 03 40

info.benelux@scppool.com  
www.scp-europe.com

*Een breed assortiment van producten  
geselecteerd voor u en volgens uw behoeften.*



SCP Benelux N.V.  
21 Maalbeekweg  
B-1930 Zaventem  
Tel: +32 (0)2 386 03 40



[info.benelux@scppool.com](mailto:info.benelux@scppool.com)  
[www.acti-chemical.com](http://www.acti-chemical.com)

